

FLEX

VACUUM PUMP CLEANER

VCE 50 WET

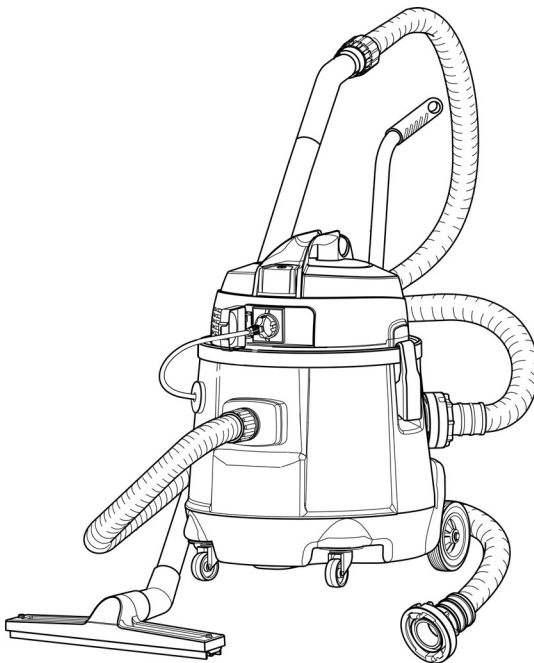

de	Originalbetriebsanleitung	9
en	Original operating instructions	16
fr	Notice d'instructions d'origine	23
it	Istruzioni per l'uso originali	30
es	Instrucciones de funcionamiento originales	37
pt	Instruções de serviço originais	44
nl	Originele gebruiksaanwijzing	51
da	Originale driftsvejledning	58
no	Originale driftsanvisningen	65
sv	Originalbruksanvisning	72
fi	Alkuperäinen käyttöohjekirja	79
el	Αυθεντικές οδηγίες χειρισμού	86
tr	Orijinal işletme kılavuzu	94
pl	Instrukcja oryginalna	101
hu	Eredeti üzemeltetési útmutató	108
cs	Originální návod k obsluze	115
sk	Originálny návod na obsluhu	122
hr	Originalna uputa za rad	129
sl	Izvirno navodilo za obratovanje	136
ro	Instrucțiuni de funcționare originale	143
bg	Оригинално упътване за експлоатация	150
ru	Оригинальная инструкция по эксплуатации	158
et	Originaalkasutusjuhend	166
lt	Originali naudojimo instrukcija	173
lv	Lietošanas pamācības oriģināls	180
ar	ترجمة لإرشادات التشغيل الأصلية	193

A

1A

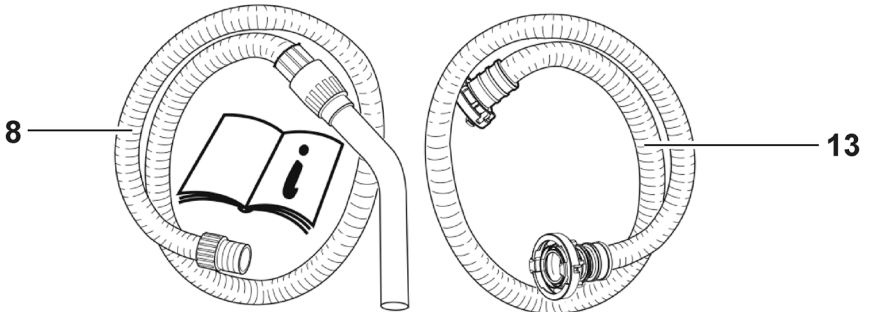
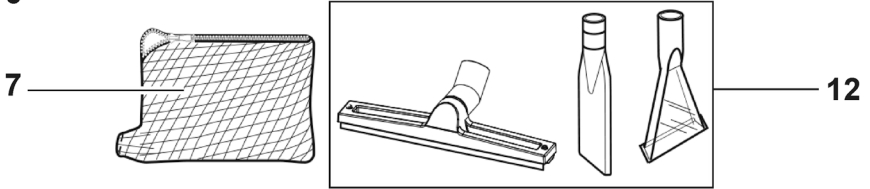
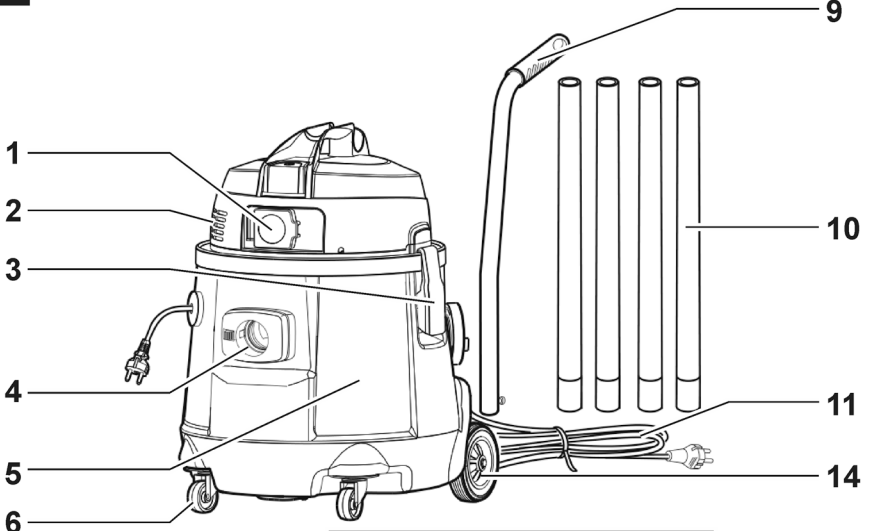

A

2A

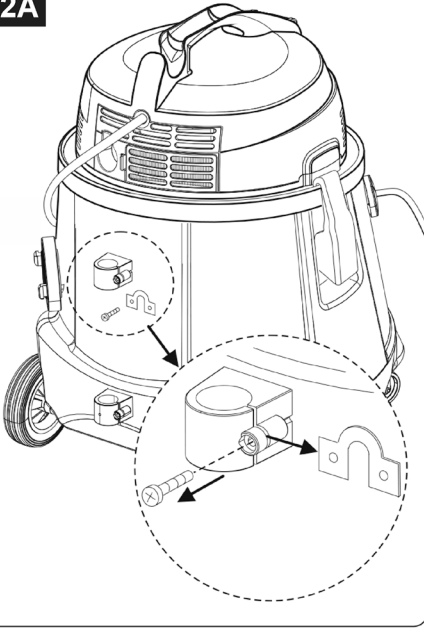

3A

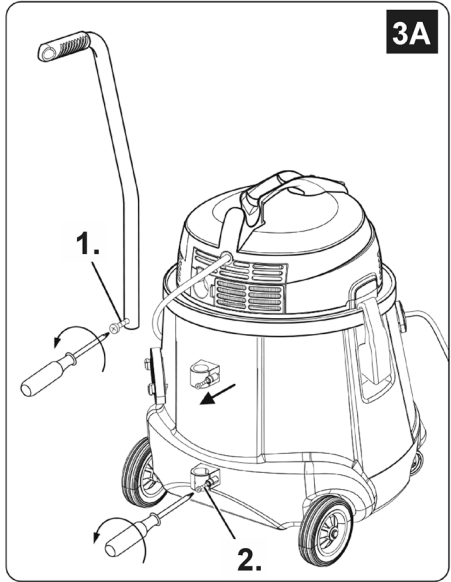

4A

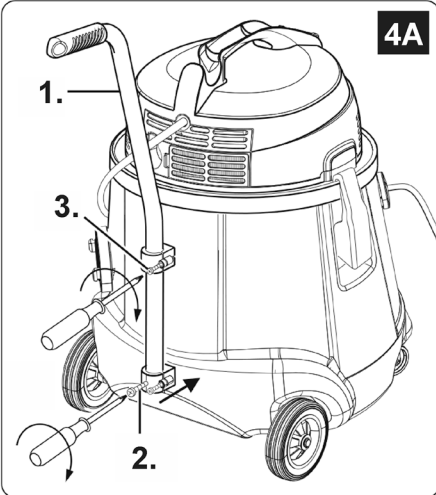

5A

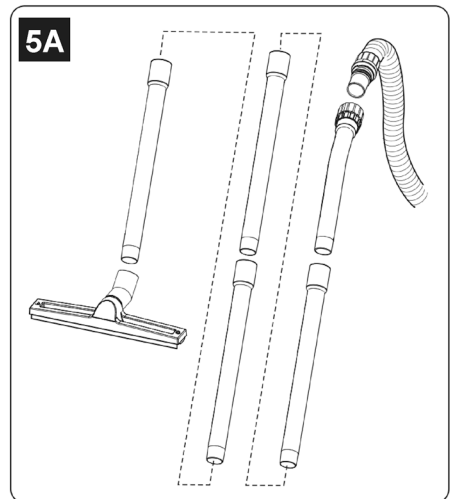

6A

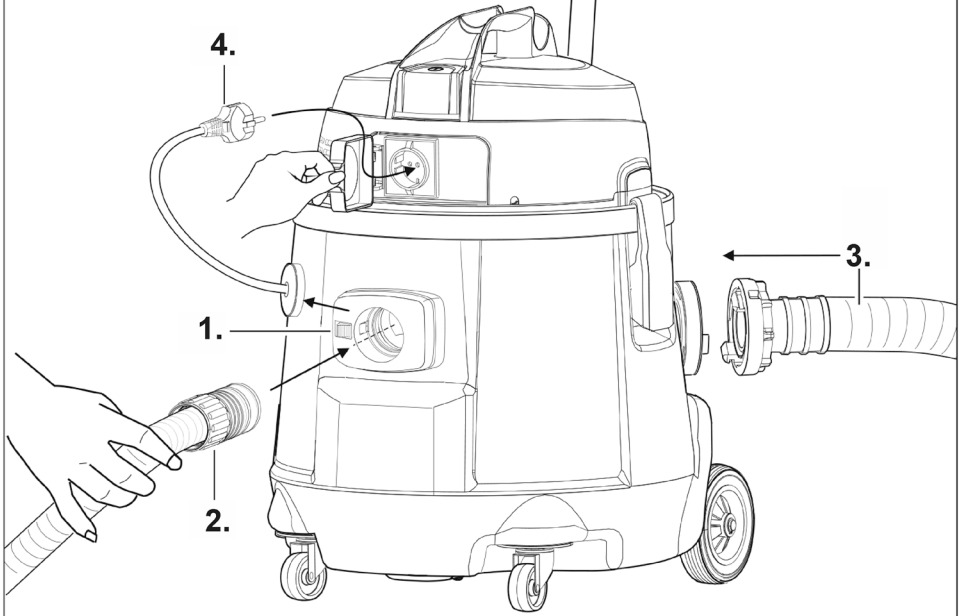

B

1B

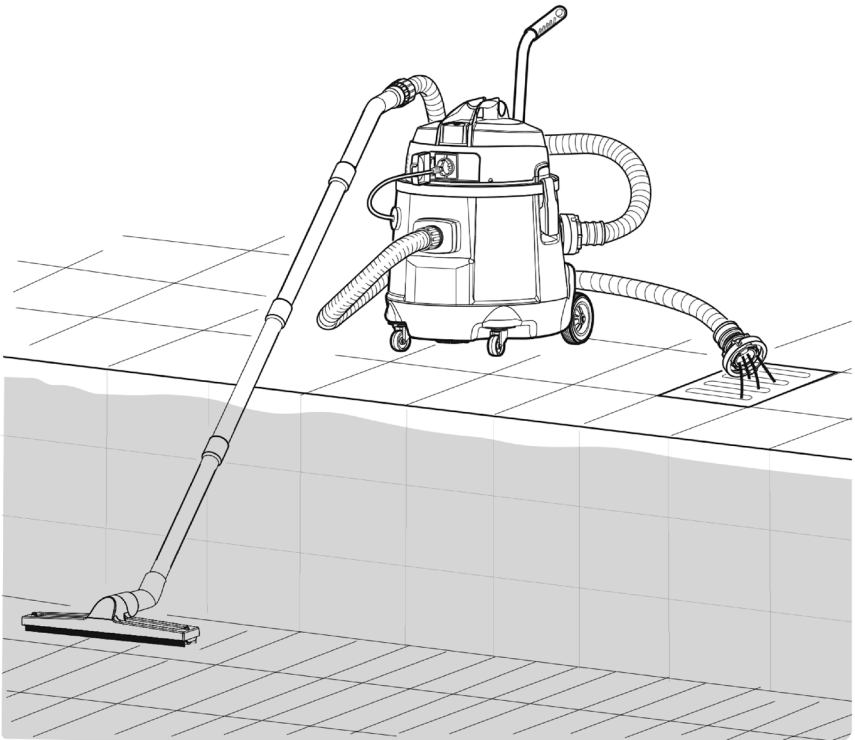
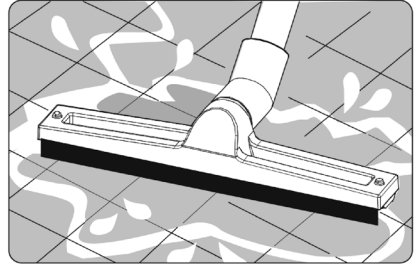
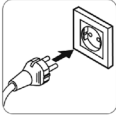

C

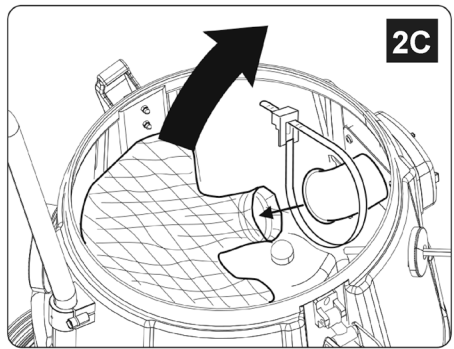
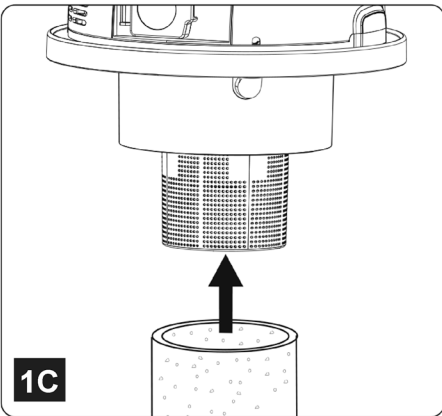
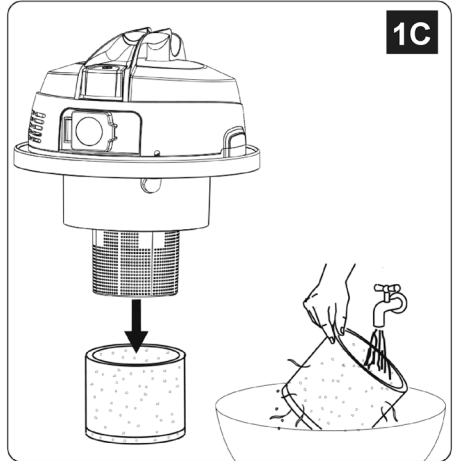
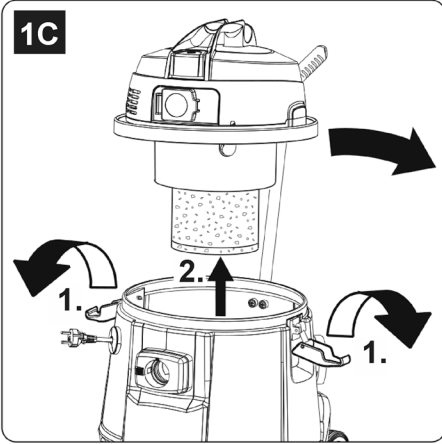
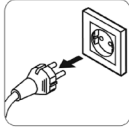

C

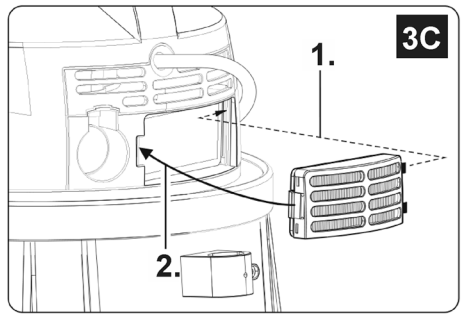
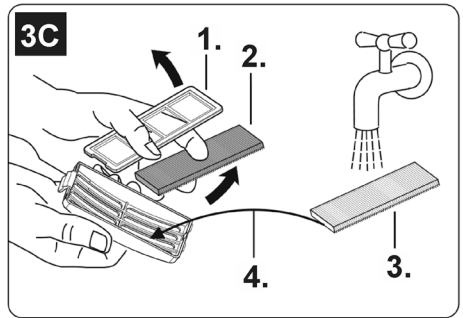
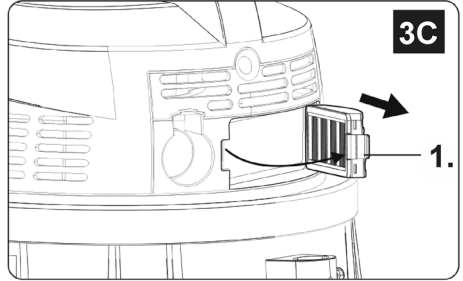
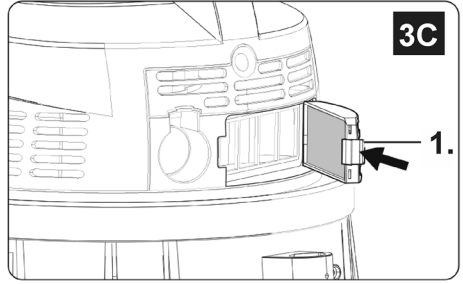
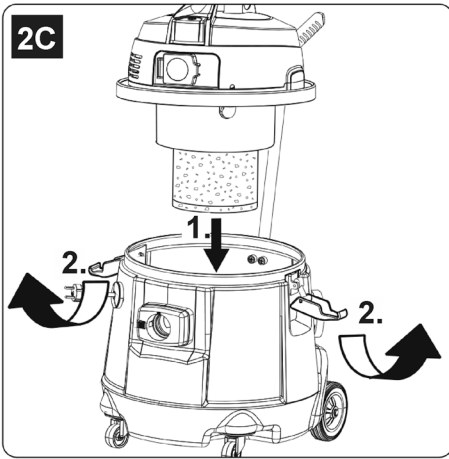
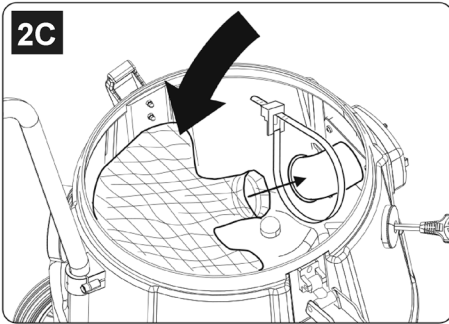
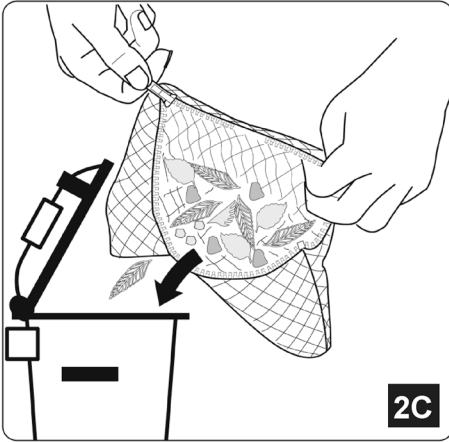

Kurzanleitung

Teile des Geräts:

- 1 Steckdose
- 2 Staubschutzklappe
- 3 Verriegelung/Verschlusslaschen
- 4 Ansaugstutzen
- 5 Behälter
- 6 Lenkrolle
- 7 Filtersack
- 8 Ansaugschlauch
- 9 Handlauf
- 10 Saugrohrverlängerungen
- 11 Netzkabel
- 12 Saugdüsen
- 13 Ablassschlauch
- 14 Rad

Illustrierte Kurzanleitung

Die illustrierte Kurzanleitung soll Sie bei Inbetriebnahme, Benutzung und Lagerung des Geräts unterstützen. Die Anleitung ist in 3 Abschnitte gegliedert, die durch die folgenden Symbole gekennzeichnet sind:

A

Vorbereitung

LESEN SIE BITTE VOR DER BENUTZUNG DIE BETRIEBSANLEITUNG!

- 1A - Zubehör auspacken
- 2A - Halterung für Handlauf anbringen
- 3A - Handlauf anbringen
- 4A - Handlauf anbringen
- 5A - Saugrohr montieren
- 6A - Ansaugschlauch/Ablassschlauch anschließen und Betrieb

B

Bedienung und Betrieb

- 1B - Gerät einschalten und saugen

C

Elektrogeräte anschließen/Reinigung

- 1C - Reinigung des Filters
- 2C - Reinigung Filterbeutel
- 3C - Reinigung Staubschutzfilter

1 Sicherheitshinweise



Dieses Dokument enthält die Kurzanleitung sowie wichtige Sicherheitsinformationen zum Gerät. Sie müssen diese Bedienungsanleitung sorgfältig lesen, bevor Sie das Gerät zum ersten Mal in Betrieb nehmen. Heben Sie diese Anleitung für die spätere Verwendung auf.

Weitere Informationen

Weitere Informationen zum Gerät finden Sie auf unserer Internetseite www.flex-tools.com.

Bei Fragen wenden Sie sich bitte an den FLEX-Service in Ihrem Land.

Siehe Rückseite dieses Dokuments.

1.1 Kennzeichnung von Hinweisen

GEFAHR



Eine Gefahr, die zu schweren Schäden und Verletzungen, sogar tödlichen, führen kann.

WARNUNG!



Eine Gefahr, die zu schweren Verletzungen, sogar tödlichen, führen kann.

VORSICHT



Eine Gefahr, die zu leichteren Verletzungen und Schäden führen kann.

1.2 Benutzungsregeln

Das Gerät darf

- nur von Personen eingesetzt werden, die in der korrekten Anwendung unterwiesen und explizit mit der Bedienung beauftragt wurden
- nur unter Aufsicht betrieben werden
- Dieses Gerät darf nicht von Personen (einschließlich Kindern) mit körperlichen oder geistigen Einschränkungen oder ohne ausreichende Erfahrungen und Kenntnisse benutzt werden.
- Kinder müssen beaufsichtigt werden, um sicherzustellen, dass sie nicht mit dem Gerät spielen.
- Keine unsicheren Arbeitsmethoden einsetzen.
- Verwenden Sie das Gerät niemals ohne korrekt montierten Filter.
- Schalten Sie das Gerät in den folgenden Situationen aus:
 - Vor Reinigung und Wartung
 - Vor dem Auswechseln von Teilen
 - Vor Änderungen am Gerät
 - Falls sich Schaum entwickelt oder Flüssigkeit austritt

Neben dieser Anleitung und den Bestimmungen zur Unfallverhütung in Ihrem Land sind auch die Bestimmungen zur Sicherheit und verantwortungsvollen Nutzung zu beachten.

Das Bedienpersonal des Gerätes ist vor der Arbeit zu informieren über:

- die Handhabung des Geräts
- vom aufzusaugenden Material ausgehende Gefahren
- die sichere Beseitigung des aufgesaugten Materials

1.3 Zweck und bestimmungsgemäße Verwendung

Dieser mobile Sauger wurde konstruiert, entwickelt und sorgfältig getestet, damit er effizient und sicher arbeitet, wenn er korrekt gewartet und gemäß den folgenden Anweisungen benutzt wird.

Dieses Gerät ist für die kommerzielle Nutzung und im Verleihgeschäft sowie für den industriellen Einsatz in Fabriken, auf Baustellen und in Werkstätten geeignet. Es ist robust, leistungsstark und einfach zu handhaben. Die mitgelieferten Zubehörteile machen es zu einem unentbehrlichen Hilfsmittel für die gründliche und schnelle Reinigung.

Unfälle durch missbräuchliche Benutzung können nur durch die Benutzer des Geräts verhindert werden.

ALLE SICHERHEITSHINWEISE LESEN UND BEACHTEN.

Jegliche andere Verwendung gilt als unsachgemäße Verwendung. Der Hersteller übernimmt keinerlei Haftung für Schäden aus einer solchen Nutzung. Das Risiko für solche Nutzung obliegt allein dem Benutzer. Die zweckmäßige Verwendung beinhaltet den korrekten Betrieb sowie regelmäßige Wartung und Reparatur gemäß Anleitung des Herstellers.

1.4 Garantie

Für die Garantie gelten unsere allgemeinen Geschäftsbedingungen.

Der Hersteller haftet nicht für Schäden, die durch nicht genehmigte Modifizierungen am Gerät, den Einsatz von falschen Bürsten oder den Einsatz des Geräts außerhalb des dafür vorgesehenen Verwendungszwecks entstehen.

1.5 Wichtige Warnhinweise

WARNUNG



- Um die Gefahr von Feuer, Stromschlag oder Verletzungen zu verringern, lesen und befolgen Sie bitte vor dem Gebrauch alle Sicherheitshinweise und -kennzeichen. Bei Beschädigung von elektrischen oder mechani-

schen Teilen muss das Gerät bzw. das Zubehör von einer qualifizierten Servicewerkstatt oder dem Hersteller repariert werden, bevor das Gerät wieder benutzt wird, damit weitere Schäden am Gerät und Verletzungen der Benutzer vermieden werden.

- Prüfen, dass die Steckdose mit dem Stecker des Gerätes konform ist.
- Prüfen, dass der auf dem Motorblock angegebene Spannungswert mit dem Energiewert, an den das Gerät angeschlossen werden soll, übereinstimmt.
- Bei Betrieb des Gerätes ist es zu vermeiden, die Ansaugöffnung in die Nähe empfindlicher Körperteile wie Augen, Mund, Ohren, etc. zu bringen.
- Prüfen, dass der Schwimmer, der die Ansaugung stoppen soll, wenn der Behälter voller Flüssigkeit oder umgekippt ist, keine Beschädigungen oder Verstopfungen aufweist, welche den Aufstieg behindern können. Den Schwimmer (Begrenzungsvorrichtung des Wasserpegels) regelmäßig nach den Anweisungen reinigen und prüfen, ob Zeichen einer Beschädigung vorhanden sind.

- Dieses Gerät ist nicht zum Aufsaugen von gefährlichem Staub geeignet.
- Keine brennende oder glimmende (z.B. Kaminasche), explosionsfähige, giftige oder gesundheitsschädliche Gegenstände aufsaugen.
- Das Gerät ist nicht geeignet für Umgebungen, die gegen elektrostatische Entladungen geschützt sind.
- Nur das mit dem Gerät mitgelieferte Originalzubehör verwenden.
- Das laufende Gerät nicht unbeaufsichtigt lassen.
- Bei einem Auslaufen von Flüssigkeit oder Schaum sofort ausschalten.
- Bei einem Umkippen wird empfohlen, das Gerät vor dem Ausschalten wieder aufzurichten.
- Keine aggressiven Flüssigkeiten aufsaugen, da diese das Gerät beschädigen könnten.
- Keine Materialien aufsaugen, die die Filterelemente beschädigen können (z.B. Glassplitter, Metall, etc.).
- Der Einsatz des Geräts im Freien sollte auf ein Minimum beschränkt werden.
- Haare, lose Kleidungsstücke und Körperteile nicht in die Nähe von Öffnungen oder beweglichen Teilen des Geräts bringen. Das Gerät nicht einsetzen, falls eine der Öffnungen blockiert ist und keine Gegenstände in die Öffnungen stecken. Die Öffnungen frei halten von Staub, Fusseln, Haaren und sonstigem Material, das den Luftstrom hemmen könnte.
- Nicht in Außenbereichen bei niedrigen Temperaturen verwenden.
- Lassen Sie bei der Reinigung auf Treppen besondere Vorsicht walten.
- Nur verwenden, wenn die Filter eingesetzt sind.
- Wenn das Gerät nicht richtig funktioniert, es heruntergefallen oder beschädigt ist, wenn es im Freien gestanden hat oder ins Wasser gefallen ist, muss es zu einer Servicewerkstatt oder einem Händler gebracht werden.
- Das Gerät darf nicht als Wasserpumpe verwendet werden. Das Gerät ist dafür geeignet, ein Luft-Wasser-Gemisch aufzusaugen.
- Das Gerät nicht als Tritt oder Leiter benutzen. Das Gerät könnte dabei umkippen und beschädigt werden. Verletzungsgefahr.
- Schalten Sie das Gerät aus und ziehen Sie den Stecker aus der Steckdose, wenn Sie das Gerät warten, reinigen, pflegen oder reparieren.

- Überprüfen Sie das Gerät vor jedem Gebrauch auf Anzeichen von Schäden.
- Gerät niemals am Stromkabel ziehen oder heben.
- Gerät zur Reinigung nicht in Wasser eintauchen oder mit einem Wasserstrahl waschen.
- Vor jeder Art von Eingriff oder wenn das Gerät unbeaufsichtigt ist, immer den Stecker aus der Steckdose ziehen.
- Versorgungskabel immer auf Schäden wie Risse oder Alterserscheinungen kontrollieren. Kabel vor einer weiteren Benutzung ersetzen.
- Wenn das Versorgungskabel beschädigt ist, ist es vom Hersteller, seinem technischen Service oder von einer qualifizierten Person zu ersetzen, so dass jeder Gefahr vorgebeugt wird.
- Bei der Benutzung elektrischer Verlängerungskabel ist zu prüfen, dass diese auf trockenen Flächen aufliegen und vor Spritzwasser geschützt sind.

2 Gefahrenhinweise

2.1 Elektrische Teile

GEFAHR



Das Oberteil des Geräts enthält Teile, die unter Strom stehen.

Kontakt mit Teilen, die unter Strom stehen, kann zu schweren oder sogar tödlichen Verletzungen führen. Niemals Wasser auf den oberen Teil des Geräts sprühen.

2.2 Gefährlicher Staub

WARNUNG



Gefahrstoffe.

Das Aufsaugen von Gefahrstoffen kann zu schweren oder sogar tödlichen Verletzungen führen.

Die folgenden Stoffe dürfen mit diesem Gerät nicht aufgenommen werden:

- Kaminasche, explosionsfähige, giftige oder gesundheitsschädliche Gegenstände
- Glassplitter, Metall, etc.
- entflammbarer, explosiver Staub (z. B. Magnesium- oder Aluminiumstaub usw.)

VORSICHT



Wenn solche Stoffe aufgesaugt werden, kann dies eine Umweltgefährdung bedeuten.

- Sauggut vorschriftsgemäß entsorgen.

2.3 Ersatzteile und Zubehör

VORSICHT



Ersatzteile und Zubehör. Die Verwendung von nicht originalen Ersatzteilen und Zubehör kann die Sicherheit des Geräts beeinträchtigen.

Nur Original-Ersatzteile und Zubehör von FLEX verwenden.

2.4 Explosionsgefährdete oder entflammare Umgebungen

VORSICHT



Dieses Gerät ist nicht geeignet für die Verwendung in explosionsgefährdeten oder entflammaren Umgebungen oder in solchen Umgebungen, in denen durch flüchtige Flüssigkeiten oder entflammare Gase oder Dämpfe solche Gefahren entstehen können.

3 Bedienung und Betrieb

3.1 Einschalten und Bedienen des Geräts

Sicherstellen, dass das Gerät ausgeschaltet ist. Überprüfen, dass geeignete Filter in das Gerät eingesetzt wurden. Dann den Saugschlauch am Saug-einlass anschließen, indem der Schlauchanschluss hineingedrückt wird, bis er fest im Einlass sitzt. Dann die Rohre mit dem Schlauchgriff verbinden. Die Rohre drehen, um sicherzustellen, dass sie fest verbunden sind. Am Rohr eine geeignete Düse anbringen. Wählen Sie die Düse entsprechend dem Material, das aufgesaugt werden soll. Den Ablassschlauch direkt über einem Bodenabfluss platzieren. Den Stecker einstecken.

3.2 Nasssaugen

VORSICHT



Das Gerät verfügt über ein Schwimmersystem, das den Luftstrom durch das Gerät abschaltet, wenn der maximale Flüssigkeitsstand erreicht ist. Wenn dies der Fall ist, hören Sie eine deutliche Änderung des Motorgerausches. Schalten Sie dann das Gerät aus. Flüssigkeiten nur dann aufnehmen, wenn der Schwimmer eingesetzt ist.

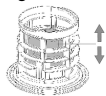

- Bei Schaumbildung sofort die Arbeit einstellen und den Tank entleeren.
- Das Schwimmersystem regelmäßig reinigen und auf Schäden überprüfen.

Das Saugen und Entleeren erfolgt in einem Arbeitsschritt.

Es wird empfohlen, für das Nasssaugen einen PET-Filter der Klasse M oder ein Filtersieb zu verwenden.

3.3 Trockene Stoffe saugen

VORSICHT



Aufsaugen umweltgefährdender Stoffe. Wenn solche Stoffe aufgesaugt werden, kann dies eine Umweltgefährdung bedeuten.

- Sauggut vorschriftsgemäß entsorgen.

3.4 Entleeren nach dem Nasssaugen

Prüfen Sie regelmäßig die Filter und den Staubbeutel. Lösen Sie die Verriegelung, indem Sie sie nach außen ziehen, sodass der Saugkopf gelöst wird. Nehmen Sie den Saugkopf vom Behälter ab.

Reinigen der Filter: Verwenden Sie für des Reinigen klares Wasser. Waschen Sie den Filter manuell.

Filterbeutel: Kontrollieren, wie weit er gefüllt ist. Wenn er voll ist, den Beutel entleeren und wieder einsetzen. Der Beutel wird eingesetzt, indem die PP-Manschette mit der Gummimembran auf den Schlaucheinlass gesetzt wird. Darauf achten, dass die Gummimembran über die Verdickung am Einlass geschoben wird.

Staubschutzklappe mit Filter: Kontrollieren, wie weit er verschmutzt ist. Schutzklappe mit Filter komplett entfernen und mit klarem Wasser manuell reinigen. Schutzklappe mit Filter wieder anbringen.

Nach dem Entleeren: Setzen Sie den Saugkopf wieder auf den Behälter und sichern Sie ihn mit den Verriegelungen. Nehmen Sie niemals trockenes Material auf, ohne dass eine Filterpatrone und zusätzlich ein Staubbeutel in die Maschine eingesetzt sind. Die Saugleistung des Saugers hängt von der Größe und Qualität des Filters und des Staubbeutels ab. Verwenden Sie deshalb nur Originalfilter und Originalstaubbeutel.

4 Nach Gebrauch des Geräts

4.1 Nach Gebrauch

Nach dem Aufnehmen von Flüssigkeit den Einlass mit der Verschlusskappe schließen und die Außenflächen des Geräts reinigen.

4.2 Transport

- Bevor Sie das Gerät transportieren, schließen Sie alle Verriegelungen.
- Den Einlass mit der Verschlusskappe verschließen.
- Das Gerät nicht kippen, wenn sich im Schmutzbehälter Flüssigkeit befindet.
- Keinen Kranhaken zum Anheben des Geräts verwenden.

4.3 Lagerung

VORSICHT



Das Gerät an einem trockenen, vor Regen und Frost geschützten Ort aufbewahren. Dieses Gerät muss im Gebäudeinneren gelagert werden. Nassfilter und das Innere des Schmutzbehälters müssen getrocknet werden, bevor das Gerät aufbewahrt wird.

4.4 Recycling des Geräts

Das ausgediente Gerät unbrauchbar machen.

1. Entfernen Sie das Netzkabel.
2. Elektrische Geräte nicht über den Hausmüll entsorgen.



Geräte, die mit dem durchgestrichenen Mülleimersymbol gekennzeichnet sind, weisen darauf hin, dass Elektro- und Elektronik-Altgeräte nicht zusammen mit dem ungetrennten Hausmüll entsorgt werden dürfen. Um negative Auswirkungen auf die menschliche Gesundheit und die Umwelt zu vermeiden, müssen die Geräte separat an den dafür vorgesehenen Sammelstellen gesammelt werden.

Benutzer von elektrischen und elektronischen Haushaltsgeräten müssen die kommunalen Sammeleinrichtungen nutzen. Bitte beachten Sie, dass handelsübliche Elektro- und Elektronikgeräte nicht über kommunale Sammelstellen entsorgt werden dürfen. Gerne informieren wir Sie über geeignete Entsorgungsmöglichkeiten.

5 Wartung

5.1 Regelmäßige Wartung und Inspektion

Die regelmäßige Wartung und Inspektion des Geräts muss von entsprechend qualifiziertem Personal in Übereinstimmung mit den einschlägigen Gesetzen und Vorschriften durchgeführt werden.

Im Falle eines Defekts MUSS die Maschine stillgelegt und von einem autorisierten Servicetechniker vollständig überprüft und repariert werden.

Mindestens einmal jährlich muss ein FLEX-Techniker oder eine beauftragte Person eine technische Inspektion durchführen, bei der auch die Filter, die Luftdichtheit und die Kontrollmechanismen überprüft werden.

5.2 Wartung

Ziehen Sie den Stecker aus der Steckdose, bevor Sie Wartungsarbeiten durchführen.

Das Gerät ist für ständigen schweren Betrieb geeignet. Abhängig von der Betriebsdauer müssen die Staubfilter geleert werden. Den Behälter sauber halten. Dazu ein trockenes Tuch und ein wenig Spraypolitur verwenden.

Während der Wartung und Reinigung des Staubsaugers darauf achten, dass keine Gefahren für das Wartungspersonal und andere Personen entstehen.

Im Wartungsbereich

- Zwangsbelüftung mit Filter einsetzen
- Schutzkleidung tragen
- Den Wartungsbereich reinigen, so dass keine gefährlichen Stoffe in die Umgebung geraten können.

VORSICHT

Bevor das Gerät aus einem mit schädlichen Stoffen kontaminierten Bereich entfernt wird:

Das Äußere des Geräts reinigen, saubermischen oder das Gerät in eine gut abgedichtete Verpackung einpacken und die Verbreitung des schädlichen Staubs vermeiden.

Während der Wartung und bei Reparaturen müssen alle kontaminierten Teile, die nicht ausreichend gereinigt werden konnten:

- In gut abgedichteten Beuteln verpackt werden
- Entsprechend den geltenden Vorschriften für solche Stoffe entsorgt werden

Für Einzelheiten zum Kundendienst wenden Sie sich bitte an Ihren Händler oder FLEX Servicemitarbeiter, der für Ihr Land zuständig ist. Siehe Rückseite dieses Dokuments.

6 Weitere Informationen

6.1 EU-Konformitätserklärung

Wir erklären in alleiniger Verantwortung, dass das unter „Technische Daten“ beschriebene Produkt mit folgenden Normen oder normativen Dokumenten übereinstimmt:

EN 60335 gemäß den Bestimmungen der Richtlinien 2014/30/EU, 2006/42/EG, 2011/65/EU.

Verantwortlich für technische Unterlagen:
FLEX-Elektrowerkzeuge GmbH, R & D
Bahnhofstrasse 15, D-71711 Steinheim/Murr

i.v. P. Lameli

Peter Lameli
Technical Head

06.08.2024

FLEX Elektrowerkzeuge GmbH
Bahnhofstraße 15, D-71711 Steinheim/Murr

6.2 Haftungsausschluss

Der Hersteller und sein Vertreter haften nicht für Schäden und entgangenen Gewinn durch Unterbrechung des Geschäftsbetriebes, die durch das Produkt oder die nicht mögliche Verwendung des Produktes verursacht wurden.

Der Hersteller und sein Vertreter haften nicht für Schäden, die durch unsachgemäße Verwendung oder in Verbindung mit Produkten anderer Hersteller verursacht wurden.

6.3 Technische Daten

		VCE 50 WET
Netzspannung	V Hz	220-240 50-60
Leistung P_{IEC}	W	2200
Schutzklasse (Feuchtigkeit, Staub)		IPX4
Schutzklasse (elektrisch)		III
Max. Flüssigkeitsdurchfluss	L/min	230
Max. Luftdurchfluss*	m ³ /h	138
Max. Unterdruck	Pa	23000
Schalldruckpegel L_{PA} (IEC 60335-2-69)	dB(A)	79
Vibration ISO 5349 a_h	m/s ²	≤ 2,5
Gewicht	kg	15
Abmessungen (LxBxH)	mm	460x450x630
Netzkabel	m	10
Länge Ansaugschlauch	m	6
Länge Ablassschlauch	m	10
Max. erlaubte Arbeitstemperatur	°C	40
Max. erlaubte Temperatur der Aufnahme- flüssigkeit	°C	60
Behältervolumen	l	50

* an der Turbine gemessen

Quick reference guide

Operating elements:

- 1 Socket
- 2 Dust protection flap
- 3 Locking mechanism/locking clip
- 4 Intake manifold
- 5 Tank
- 6 Castor
- 7 Filter bag
- 8 Intake hose
- 9 Guide handle
- 10 Suction tube extensions
- 11 Mains cable
- 12 Suction nozzles
- 13 Discharge hose
- 14 Wheel

The pictorial quick reference guide

The pictorial quick reference guide is designed for helping you when starting up, operating and storing the unit. The guide are subdivided into 3 sections, which are represented by symbols:

A

Before starting

DO READ OPERATING INSTRUCTIONS BEFORE USE!

- 1A - Unpack accessories
- 2A - Fitting the guide handle bracket
- 3A - Fitting the guide handle
- 4A - Fitting the guide handle
- 5A - Fitting the suction tube
- 6A - Connecting the intake hose/discharge hose and operation

B

Control/Operation

- 1B - Switching on the device and vacuuming

C

Connecting electrical appliances

- 1C - Cleaning the filter
- 2C - Cleaning the filter bag
- 3C - Cleaning the dust protection filter

1 Safety instructions



This document contains the safety information relevant for the appliance along with a quick reference guide. Before starting up your machine for the first time, this instruction manual must be read through carefully. Save the instructions for later use.

Further support

Further information on the appliance can be found on our web site at www.flex-tools.com. For further queries, please contact the FLEX service representative responsible for your country. See reverse of this document.

1.1 Symbols used to mark instructions

DANGER



Danger that leads directly to serious or irreversible injuries, or even death.

WARNING



Danger that can lead to serious injuries or even death.

CAUTION



Danger that can lead to minor injuries and damage.

1.2 Instructions for use

The appliance must:

- only be used by persons, who have been instructed in its correct usage and explicitly commissioned with the task of operating it
- only be operated under supervision
- This appliance is not intended for use by persons (including children) with reduced physical, sensory or mental capabilities, or lack of experience and knowledge.
- Children shall be supervised to make sure that they do not play with the appliance.
- Do not use any unsafe work techniques.
- Never use the device without a correctly fitted filter.
- Switch off the appliance in the following situations:
 - Prior to cleaning and servicing
 - Prior to replacing components
 - Prior to changing over the appliance
 - If foam develops or liquid emerges

Besides the operating instructions and the binding accident prevention regulations valid in the country of use, observe recognised regulations for safety and proper use.

Before starting work, the operating staff must be informed on and trained within:

- use of the machine
- risks associated with the material to be picked up
- safe disposal of the picked up material

1.3 Purpose and intended use

This mobile vacuum was designed, developed and carefully tested to ensure it works efficiently and reliably when correctly maintained and used in accordance with the following instructions.

This device is intended for commercial use and the rental sector and is suitable for industrial use in factories, on construction site and in workshops. It is robust, powerful and easy to handle. The supplied accessories make it an indispensable aid for thorough and fast cleaning.

Accidents due to improper use can only be prevented by the user of the machine.

READ AND FOLLOW ALL SAFETY INSTRUCTIONS.

Any other use is considered as improper use. The manufacturer accepts no liability for any damage resulting from such use. The risk for such use is borne solely by the user. Proper use also includes proper operation, servicing and repairs as specified by the manufacturer.

1.4 Guarantee

Our general conditions of business are applicable with regard to the guarantee.

Unauthorised modifications to the appliance, the use of incorrect brushes in addition to using the appliance in a way other than for the intended purpose exempt the manufacturer from any liability for the resulting damage.

1.5 Important warnings

WARNING



- To reduce the risk of fire, electric shock, or injury, please read and follow all safety instructions and caution markings before use. This machine is designed to be safe when used for cleaning functions as specified. Should damage occur to electrical or mechanical parts, the machine and / or accessory should be repaired by a competent service center or the manufacturer before use in order to avoid further damage

to the machine or physical injury to the user.

- Check that the socket matches the device's plug.
- Check that the voltage value on the motor block matches the power value with which the device is to be connected.
- Check the float switch, which is intended to stop further intake if the tank is full of liquid or has toppled over, is free from damage or blockages that could stop it from floating. Regularly clean the float switch (limiting device for the water level) according to the instructions and check it for any signs of damage.
- This device is not suitable for vacuuming hazardous dust.
- Do not vacuum burning or smouldering (e.g. hot ash), potentially explosive or toxic objects or objects that are dangerous to health.
- The device is not suitable for environments that are protected against electrostatic discharge.
- Only use the original accessories supplied with the device.
- Never leave the device unattended while it is running.
- Switch off the device immediately if liquids or foam are escaping.

- If the device has toppled over, we recommend righting it before switching it off.
 - Do not vacuum any aggressive liquids as these could damage the device.
 - Do not vacuum any materials that could damage the filter elements (e.g. shards of glass, metal, etc.).
 - Outdoor use of the appliance shall be limited to occasional use.
 - Keep hair, loose clothing, fingers and all parts of the body away from openings and moving parts. Do not put any objects into openings or use with opening blocked. Keep openings free of dust, lint, hair, and anything else that could reduce the flow of air.
 - Do not use in outside areas at low temperature.
 - Use extra care when cleaning on stairs.
 - Do not use unless filters are fitted.
 - If the machine is not working properly or has been dropped, damaged, left outdoors, or dropped into water, return it to a service center or dealer.
 - The machine may not be used as a water pump. The machine is intended for vacuuming air and water mixtures.
 - Do not use the machine as a ladder or step ladder. The machine can tip over and become damaged. Danger of injury.
 - Switch off the device and unplug it from the socket for maintenance, cleaning, care or repair.
 - Check the device for signs of damage before every use.
 - Never pull or lift the device by the power cable.
 - Do not immerse the device in water for cleaning or wash it with a water jet.
 - Always unplug the device from the socket before any kind of intervention or when the device is left unattended.
 - Always check the supply cable for damage such as cracks or signs of ageing.
 - Replace the cable before using the device.
 - If the supply cable is damaged, it must be replaced by the manufacturer, the manufacturer's technical service or a qualified person to prevent danger of any kind.
 - When using extension cords, make sure that these are running across dry surfaces and are protected from splashing water.
-

2 Risks

2.1 Electrical components

DANGER



The upper section of the machine contains live components.

Contact with live components leads to serious or even fatal injuries.

Never spray water on to the upper section of the machine.

2.2 Hazardous dust

WARNING



Hazardous materials.

Vacuuming up hazardous materials can lead to serious or even fatal injuries.

The following materials must not be picked up by the machine:

- Hot ash, potentially explosive or toxic objects or objects that are dangerous to health
- Shards of glass, metal, etc.
- flammable, explosive dust (e.g. magnesium or aluminium dust, etc.)

CAUTION



Materials picked up can present a hazard to the environment.

- Dispose the dirt in accordance with legal regulations.

2.3 Spare parts and accessories

CAUTION



Spare parts and accessories.

The use of non-genuine spare parts, brushes and accessories can impair the safety and/or function of the appliance.

Only use original spare parts and accessories from FLEX.

2.4 In explosive or inflammable atmosphere

CAUTION



This machine is not suitable for use in explosive or inflammable atmospheres or where such atmospheres are likely to be produced by the presence of volatile liquid or inflammable gas or vapour.

3 Control / Operation

3.1 Starting and operating of the machine

Make sure that the device is switched off. Check that suitable filter are installed in the machine. Then connect the suction hose into the suction inlet at the machine by pushing the hose connection forward until it fits firmly in place in the inlet. Then connect the tubes to the hose handle. Twist the tubes in order to ensure that they are properly fitted. Attach suitable nozzle to the tube. Choose nozzle depending on what type of material that is to be picked-up. Place the discharge hose directly above a floor drain. Plug in the plug.

3.2 Wet pick-up

CAUTION



The machine is equipped with a float system that shuts off the airflow through the machine when the maximum liquid level is reached. You will hear a noticeable change of the sound from the motor and notice that the suction power decreases. When this occurs, switch the machine off. Never pick up liquid without the float body in place.

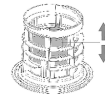

- If foam appears, stop work immediately and empty the tank.
- Clean the water level limiting device regularly and examine it for signs of damage.

Vacuuming and discharging are a single work step. It is recommended to use a class M PET filter or a filter screen for wet vacuuming.

3.3 Dry pick-up

CAUTION



Picking up environmentally hazardous materials.

Materials picked up can present a hazard to the environment.

- Dispose of the dirt in accordance with legal regulations.

3.4 Emptying after dry pick-up

Check the filters and dust bag regularly. Release the lock by pulling it outwards so that the suction head is released.

Remove the suction head from the container.

Cleaning the filters: Use clear water for cleaning. Wash the filter by hand.

Filter bag: Check how full the filter bag is. If the bag is full, empty it and then reinsert it. The bag is fitted by passing the PP collar with the rubber membrane through the vacuum inlet. Make sure that the rubber membrane is passing past the heightening at the vacuum inlet.

Dust protection flap with filter: Check how dirty the filter is. Completely remove the protective flap with the filter and clean it by hand in clear water. Refit the protective flap with the filter.

After emptying: Place the suction head back on the container and secure it with the latches. Never pick up dry material without cartridge filter and additionally a dustbag fitted in the machine. The suction power of the vacuum depends on the size and quality of the filter and filter bag. Therefore - use only Original filter and dust bags.

4 After using the machine

4.1 After use

After collecting hazardous dust, close the inlet with the sealing cap and clean the outer surfaces of the appliance. Remove the batteries when the appliance is not in use.

4.2 Transport

- Before transporting the machine, remove batteries from machine, close all the latches.
- Close the inlet with the sealing cap.
- Do not tilt the machine if there are liquids in the dirt tank.
- Do not use a crane hook to lift the machine.

4.3 Storage

CAUTION



Store the appliance in a dry place, protected from rain and frost. The machine shall be stored indoors only. Wet filters and the interior part of the liquid container shall be dried before storage.

4.4 Recycling the machine

Make the old machine unusable.

1. Remove the mains cable.
2. Do not discard of electrical appliances with household waste.



Equipment marked with the crossed-out wheeled bin symbol indicates that used electrical and electronic equipment should not be discarded together with unseparated household waste. To avoid negative effects on human health and the environment the equipment must be collected separately at the designated collection points.

Users of electrical and electronic household equipment must use the municipal collection schemes. Please note that commercially used electrical and electronic equipment, shall not be disposed of via municipal collection schemes. We will be pleased to inform you about suitable disposal options.

5 Maintenance

5.1 Regular servicing and inspection

Regular servicing and inspection of your machine must be carried out by suitably qualified personnel in accordance with relevant legislation and regulations. In the event of any defect, the machine MUST be with-drawn from service, completely checked and repaired by an authorized service technician. At least once a year, a FLEX technician or an instructed person must perform a technical inspection including filters, air tightness and control mechanisms.

5.2 Maintenance

Unplug the device from the socket before performing maintenance work.

The machine is designed for continuous heavy work. The dust filters need to be emptied depending on the operating duration. Keep the machine clean with a dry cloth, and a small amount of spray polish.

During maintenance and cleaning, handle the machine in such a manner that there is no danger for maintenance staff or other persons.

In the maintenance area

- Use filtered compulsory ventilation
- Wear protective clothing
- Clean the maintenance area so that no harmful substances get into the surroundings.

CAUTION

Before removing the machine from the area contaminated with harmful substances:

Clean the outside of the machine, wipe it clean or pack the machine in well sealed packaging and avoid spreading deposited harmful dust.

VCE 50 WET

During maintenance and repair work all contaminated parts that could not be cleaned satisfactorily must be:

- Packed in well sealed bags
- Disposed of in a manner that complies with valid regulations for such waste removal.

For details of after sales service contact your dealer or FLEX service representative responsible for your country. See reverse of this document.

6 Further information

6.1 EU Declaration of Conformity

We declare under our sole responsibility that the product described under "Technical specifications" conforms to the following standards or normative documents:

EN 60335 in accordance with the regulations of the directives 2014/30/EU, 2006/42/EG, 2011/65/EU.

References for technical documents:
FLEX-Elektrowerkzeuge GmbH, R & D
Bahnhofstrasse 15, D-71711 Steinheim/Murr



Peter Lameli
Technical Head

06.08.2024

FLEX Elektrowerkzeuge GmbH
Bahnhofstraße 15, D-71711 Steinheim/Murr

6.2 UKCA Declaration of Conformity

We as the manufacturer: **FLEX Elektrowerkzeuge GmbH**,

Business address: **Bahnhofstr. 15,
71711 Steinheim, Germany**

declare under our sole responsibility, that the product(s) described under „Technical specifications“ fulfills all the relevant provisions of **The Supply of Machinery (Safety) Regulations S.I. 2008/1597** and also fulfills all the relevant provisions of the following UK Regulations: Electromagnetic Compatibility Regulations S.I. 2016/1091, The Restriction of the Use of Certain Hazardous Substances in Electrical and Electronic Equipment Regulations S.I. 2012/3032 and are manufactured in accordance with the following designated Standards:

BS EN 60335-1+A15:2021,
BS EN 60335-2-69:2012,
BS EN 62233:2008,
BS EN 55014-1: 2021
BS EN 55014-2: 2021

Place of declaration: **Steinheim, Germany.**

Responsible person: **Peter Lameli, Technical Director - FLEX-Elektrowerkzeuge GmbH**

Contact details for Great Britain: FLEX Power Tools Limited, Unit 8 Anglo Office Park, Lincoln Road, HP 12, 3RH Buckinghamshire, United Kingdom.



Peter Lameli
Technical Head

06.08.2024

6.3 Exemption from liability

The manufacturer and his representative are not liable for any damage and lost profit due to interruption in business caused by the product or by an unusable product.

The manufacturer and his representative are not liable for any damage which was caused by improper use of the power tool or by use of the power tool with products from other manufacturers.

6.4 Technical specifications

		VCE 50 WET
Mains voltage	V Hz	220-240 50-60
Power P _{IEC}	W	2200
Protection grade (moist, dust)		IPX4
Protection class (electrical)		III
Max. liquid flow rate	l/min	230
Max. Airflow*	m ³ /h	138
Max. Vacuum	Pa	23000
Sound pressure level L _{PA} (IEC 60335-2-69)	dB(A)	79
Vibration ISO 5349 a _n	m/s ²	≤ 2.5
Weight	kg	15
Dimensions (LxWxH)	mm	460x450x630
Mains cable	m	10
Intake hose length	m	6
Discharge hose length	m	10
Max allowed working temperature	°C	40
Max. permitted temperature of vacuumed liquid	°C	60
Container volume	l	50

* Measured at turbine

Guide de référence rapide

Éléments de fonctionnement :

- 1 Prise de courant
- 2 Volet de protection anti-poussière
- 3 Verrouillage/languettes de verrouillage
- 4 Raccord d'aspiration
- 5 Cuve
- 6 Roulette directrice
- 7 Sac-filtre
- 8 Tuyau d'aspiration
- 9 Poignée
- 10 Rallonges de tuyau d'aspiration
- 11 Câble secteur
- 12 Buses d'aspiration
- 13 Tuyau d'évacuation
- 14 Roulette

Guide de référence rapide illustré

Le guide de référence rapide illustré est conçu pour vous aider à mettre en marche, utiliser et entreposer l'appareil. Le guide est subdivisé en 3 sections représentées par des symboles :

A

Avant la mise en service

VEUILLEZ LIRE LE MODE D'EMPLOI AVANT TOUTE UTILISATION !

- 1A - Déballage des accessoires
- 2A - Fixation du support de la poignée
- 3A - Fixation de la poignée
- 4A - Fixation de la poignée
- 5A - Montage du tuyau d'aspiration
- 6A - Raccordement du tuyau d'aspiration/tuyau d'évacuation et utilisation

B

Commande / fonctionnement

- 1B - Mise en marche de l'appareil et aspiration

C

Branchement d'appareils électriques/nettoyage

- 1C - Nettoyage du filtre
- 2C - Nettoyage du sac-filtre
- 3C - Nettoyage du filtre de protection anti-poussière

1 Consignes de sécurité



Ce document contient les consignes de sécurité pertinentes pour l'appareil ainsi qu'un guide de référence rapide. Veuillez lire attentivement ce manuel d'utilisation avant la première utilisation de votre machine. Conservez les instructions pour consultation ultérieure.

Assistance supplémentaire

Pour des informations supplémentaires au sujet de cet appareil, consultez notre site internet à l'adresse www.flex-tools.com.

Pour toute autre question, contactez le service clientèle FLEX en charge de votre pays.

Voir verso du présent document.

1.1 Symboles utilisés pour le signalement des instructions

DANGER



Danger qui peut se traduire directement par des blessures graves ou irréversibles, voire un décès.

AVERTISSEMENT



Danger qui peut se traduire par des blessures graves voire un décès.

ATTENTION



Danger qui peut se traduire par des blessures légères et des dommages.

1.2 Instructions d'utilisation

L'appareil doit :

- uniquement être utilisé par des personnes qui ont été formées correctement à son usage et à qui l'on a explicitement confié la tâche de l'utiliser ;
- uniquement être utilisé sous surveillance.
- Cet appareil n'est pas destiné à être utilisé par des personnes (enfants inclus) aux capacités physiques, sensorielles ou mentales réduites, ou manquant d'expérience ou de connaissances.
- Les enfants devront être surveillés pour faire en sorte qu'ils ne jouent pas avec l'appareil.
- Ne pas utiliser de techniques de travail à risque.
- N'utilisez jamais l'appareil sans filtre monté correctement.
- Éteignez l'appareil dans les situations suivantes :
 - Avant le nettoyage et la maintenance
 - Avant de procéder au remplacement de composants
 - Avant de déplacer l'appareil
 - Si de la mousse se forme ou du liquide fuit

En dehors des instructions d'utilisation et des réglementations de prévention des accidents applicables obligatoirement dans le pays d'utilisation, observer les règles admises de sécurité et de conformité d'utilisation.

Avant de commencer le travail, le personnel d'exécution doit être informé ou formé en matière de :

- utilisation de la machine
- risques associés aux substances à ramasser
- élimination sûre des substances ramassées

1.3 Objet et utilisation prévue

Cet aspirateur portable a été conçu, développé et soigneusement testé de manière à fonctionner de manière efficace et sûre lorsqu'il est entretenu correctement et utilisé conformément aux instructions qui suivent.

Cet appareil convient à une utilisation commerciale et sous forme d'appareil loué ainsi qu'à une utilisation industrielle dans des usines, sur des chantiers et dans des ateliers. Il est robuste, performant et simple à utiliser. Les accessoires fournis en font un appareil indispensable pour le nettoyage en profondeur et rapide. Les accidents dus à une utilisation inappropriée ne peuvent être évités que par les utilisateurs de l'appareil.

LISEZ ET SUIVEZ LES INSTRUCTIONS DE SÉCURITÉ.

Toute autre utilisation est considérée comme non-conforme. Le fabricant ne pourra pas être tenu pour responsable des dommages liés à une telle utilisation. Ce risque est uniquement supporté par l'utilisateur. L'utilisation correcte inclut le bon fonctionnement, la maintenance et les réparations spécifiées par le fabricant.

1.4 Garantie

En ce qui concerne la garantie, nos conditions générales de vente sont applicables.

Les modifications non autorisées apportées à l'appareil, l'utilisation de brosses incorrectes et l'utilisation de l'appareil à des fins autres que celles décrites exemptent le fabricant de toute responsabilité quant au dommage qui en découle.

1.5 Avertissements importants

AVERTISSEMENT



- Pour réduire le risque d'incendie, d'électrocution ou de blessures, veuillez lire avant l'utilisation l'ensemble des consignes et marquages de sécurité et les appliquer. En cas d'endommagement de pièces électriques ou mécaniques, l'appareil ou l'accessoire doit être réparé par un atelier SAV qualifié ou par le fa-

bricant avant de réutiliser l'appareil, afin d'éviter l'apparition d'autres dommages sur ce dernier ainsi que des blessures des utilisateurs.

- Vérifier que la prise de courant est compatible avec la fiche de l'appareil.
- Vérifier que la valeur de tension indiquée sur le bloc moteur correspond à la valeur électrique de la source d'alimentation destinée au branchement de l'appareil.
- Pendant le fonctionnement de l'appareil, éviter d'approcher l'orifice d'aspiration de parties sensibles du corps telles que les yeux, la bouche, les oreilles, etc.
- Vérifier que le flotteur destiné à arrêter l'aspiration lorsque la cuve est pleine de liquide ou s'est renversée ne présente pas de dommages ou de blocage susceptible de l'empêcher de monter. Nettoyer régulièrement le flotteur (dispositif de limitation du niveau d'eau) en suivant les instructions et vérifier l'absence de tout signe d'endommagement.
- Cet appareil ne convient pas à l'aspiration de poussière dangereuse.
- Ne pas aspirer d'objets en feu ou incandescents (par ex. des cendres de cheminée), explosifs,

- toxiques ou dangereux pour la santé.
- L'appareil ne convient pas aux environnements protégés contre les décharges électrostatiques.
 - Utiliser uniquement les accessoires d'origine fournis avec l'appareil.
 - Ne pas laisser l'appareil fonctionner sans surveillance.
 - Éteindre immédiatement si du liquide ou de la mousse s'échappe.
 - Si l'appareil se renverse, il est recommandé de le redresser avant de l'éteindre.
 - Ne pas aspirer de liquides agressifs car ils risqueraient d'endommager l'appareil.
 - Ne pas aspirer de matières susceptibles d'endommager les éléments de filtrage (par ex. éclats de verre, métal, etc.).
 - L'utilisation de l'appareil en extérieur doit être limitée au minimum.
 - Ne pas approcher les cheveux, des vêtements lâches et des parties du corps d'orifices ou de pièces mobiles de l'appareil. Ne pas utiliser l'appareil si l'un des orifices est obstrué et ne pas introduire d'objets dans les orifices. Veiller à retirer des orifices les poussières, peluches, cheveux et autres matières susceptibles de gêner le flux d'air.
 - Ne pas utiliser en extérieur à basse température.
 - Faites preuve d'une prudence particulière lors du nettoyage sur des escaliers.
 - Utiliser uniquement lorsque les filtres sont en place.
 - Si l'appareil ne fonctionne pas correctement, s'il est tombé ou est endommagé, s'il est resté à l'extérieur ou est tombé dans l'eau, il est nécessaire de l'amener dans un atelier SAV ou chez un revendeur.
 - L'appareil ne doit pas être utilisé comme pompe à eau. L'appareil convient à l'aspiration d'un mélange d'eau et d'air.
 - Ne pas monter sur l'appareil ou s'en servir comme échelle. L'appareil pourrait alors se renverser et être endommagé. Risque de blessures.
 - Éteignez l'appareil et débranchez-le lorsque vous procédez à son entretien, son nettoyage, sa maintenance ou sa réparation.
 - Avant chaque utilisation, vérifiez que l'appareil ne présente aucun signe de dommage.
 - Ne jamais tirer ou soulever l'appareil par le câble.
 - Ne pas plonger l'appareil dans l'eau pour le nettoyer ni le nettoyer au jet d'eau.

- Toujours débrancher l'appareil avant d'intervenir sur lui ou de le laisser sans surveillance.
- Toujours vérifier que le câble d'alimentation ne présente pas de fissures ou de
- signes de vieillissement. Remplacer le câble avant de réutiliser l'appareil.
- Si le câble d'alimentation est endommagé, il doit être remplacé par le fabricant, son service technique ou une personne qualifiée afin de prévenir tout danger.
- En cas d'utilisation de rallonges électriques, vérifier qu'elles reposent sur des surfaces sèches et sont protégées des éclaboussures.

2 Risques

2.1 Composants électriques

DANGER



La section supérieure de la machine intègre des composants sous tension. Les composants sous tension peuvent conduire à des blessures graves voire mortelles. Ne jamais pulvériser de l'eau sur la section supérieure de la machine.

2.2 Poussière dangereuse

AVERTISSEMENT



Substances dangereuses. Passer l'aspirateur sur des substances dangereuses peut provoquer des blessures graves, voire mortelles.

Les substances suivantes ne doivent pas être aspirées par la machine :

- cendres de cheminée, objets explosifs, toxiques ou dangereux pour la santé
- éclats de verre, métal, etc.
- poussière inflammable, explosive (par ex. poussière de magnésium ou d'aluminium, etc.)

ATTENTION



Les matériaux aspirés peuvent présenter un risque pour l'environnement.

- Éliminez les saletés conformément aux réglementations légales

2.3 Pièces de rechange et accessoires

ATTENTION



Pièces de rechange et accessoires.

L'utilisation de pièces de rechange, de brosses et d'accessoires non originaux peut avoir une influence négative sur la sécurité et / ou le fonctionnement de l'appareil.

Seuls les accessoires et pièces de rechange FLEX sont autorisés.

2.4 Dans une atmosphère explosive ou inflammable

ATTENTION



Cette machine n'est pas conçue pour être utilisée dans une atmosphère explosive ou inflammable ou dans des atmosphères susceptibles de le devenir suite à la présence de liquides volatils ou de gaz ou vapeurs inflammables.

3 Commande / fonctionnement

3.1 Mise en marche et utilisation de la machine

S'assurer que l'appareil est éteint. Vérifier que des filtres appropriés ont été installés dans l'appareil. Raccorder ensuite le tuyau d'aspiration en insérant son raccord dans l'entrée d'aspiration jusqu'à ce qu'il soit bloqué dans celle-ci. Assembler ensuite les tubes et la poignée. Faire tourner les tubes pour s'assurer qu'ils sont assemblés solidement. Installer une buse appropriée sur le tube. Choisissez la buse en fonction de la matière à aspirer. Placer le tuyau d'évacuation directement au-dessus d'une bouche d'écoulement au sol. Brancher la fiche.

3.2 Aspiration humide

ATTENTION



La machine est dotée d'un système de flotteur qui coupe le débit d'air de la machine lorsque le niveau de liquide max. est atteint. Vous entendrez un changement au niveau du bruit émis par le moteur et la puissance d'aspiration se réduira. Lorsque cela se produit, coupez la machine. N'aspiriez jamais de liquide sans avoir installé le flotteur.

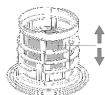

- Si de la mousse se forme, arrêtez immédiatement le travail et videz le réservoir.
- Nettoyez le limiteur de niveau d'eau régulièrement et vérifiez s'il présente des signes de dommages.

L'aspiration et la vidange se font en une seule et même étape. Il est recommandé d'utiliser un filtre PET de classe M ou un tamis filtrant pour l'aspiration humide.

3.3 Aspiration sèche

ATTENTION



Aspiration de matériaux dangereux pour l'environnement.

Les matériaux aspirés peuvent présenter un risque pour l'environnement.

- Éliminer les saletés conformément aux réglementations légales.

3.4 Vidange après l'aspiration de liquides

Vérifiez régulièrement les filtres et le sac à poussière. Débloquez le verrouillage en tirant vers l'extérieur de manière à libérer la tête d'aspiration. Retirez la tête d'aspiration du réservoir.

Nettoyage des filtres : pour le nettoyage, utilisez uniquement de l'eau claire. Lavez le filtre à la main.

Sac-filtre : vérifier son niveau de remplissage. S'il est plein, vider le sac puis le remettre en place. Pour installer le sac, mettre le manchon en PP avec la membrane en caoutchouc sur l'entrée du tuyau. Veiller à placer la membrane en caoutchouc sur le renflement de l'entrée.

Volet de protection anti-poussière avec filtre : vérifier la quantité de salissures. Retirer le volet de protection complet avec le filtre et le nettoyer à la main avec de l'eau claire. Remettre en place le volet de protection avec le filtre.

Après la vidange : Remettez la tête d'aspiration sur le réservoir et fixez-la avec les verrous. Ne ramassez jamais de matériau sec sans qu'une cartouche filtrante et, en plus, un sac à poussière soient installés dans la machine. La puissance d'aspiration de l'aspirateur dépend de la taille et de la qualité du filtre et du sac à poussière. N'utilisez donc que des filtres et des sacs à poussière d'origine.

4 Après l'utilisation de la machine

4.1 Après utilisation

Après avoir aspiré des liquides, fermer l'entrée avec l'obturateur et nettoyer les surfaces extérieures de l'appareil.

4.2 Transport

- Avant de transporter l'appareil, fermez tous les verrouillages.
- Fermer l'entrée avec le bouchon.
- Ne pas incliner la machine si le réservoir à saletés contient des liquides.
- Ne pas utiliser de crochet de grue pour soulever l'appareil.

4.3 Entreposage

ATTENTION



Entreposer l'appareil dans un endroit sec, à l'abri de la pluie et du gel. Cette machine doit exclusivement être entreposée à l'intérieur de locaux. Les filtres mouillés ainsi que les éléments situés à l'intérieur du réservoir à liquide doivent être séchés avant l'entreposage.

4.4 Recyclage de la machine

Mettez l'ancienne machine hors d'usage.

1. Retirez le câble secteur.
2. Ne jetez pas les appareils électriques avec les déchets domestiques.



Le symbole de poubelle barrée apposé sur certains équipements indique que ces équipements électriques et électroniques usagés ne doivent pas être mis au rebut avec les déchets ménagers non triés. Pour éviter des effets négatifs sur la santé humaine et l'environnement, l'équipement doit être collecté séparément dans les points de collecte désignés.

Les utilisateurs d'équipements électroménagers et électroniques doivent utiliser les systèmes de collecte municipaux. Veuillez noter que les équipements électriques et électroniques à usage commercial ne doivent pas être éliminés via les systèmes de collecte municipaux. C'est avec plaisir que nous vous informons au sujet des options d'élimination appropriées.

5 Maintenance

5.1 Maintenance et inspection régulières

L'entretien et l'inspection réguliers de l'appareil doivent être effectués par un personnel dûment qualifié, conformément aux lois et réglementations en vigueur.

En cas de panne, la machine DOIT être arrêtée, entièrement contrôlée et réparée par un technicien de service agréé.

Au moins une fois par an, un technicien FLEX ou une personne désignée doit effectuer une inspection technique, qui comprend un contrôle des filtres, de l'étanchéité à l'air et des mécanismes de contrôle.

5.2 Maintenance

Débranchez la fiche de la prise de courant avant d'effectuer des opérations de maintenance.

L'appareil convient à un fonctionnement continu intense. Selon la durée de fonctionnement, il est nécessaire de vider les filtres à poussière. Veiller à ce que la cuve reste propre. Utiliser pour cela un chiffon sec et un peu de produit de polissage en spray. Pendant la maintenance et le nettoyage de l'aspirateur, veiller à exclure l'apparition de dangers pour le personnel de maintenance et d'autres personnes.

Dans la zone de maintenance

- Utiliser une ventilation filtrée.
- Porter des vêtements de protection.
- Nettoyer la zone de maintenance afin qu'aucune substance dangereuse ne s'en échappe.

ATTENTION

Avant de retirer la machine d'une zone contaminée par des substances toxiques :

Nettoyez l'extérieur de la machine, essuyez-la ou emballez-la dans un emballage bien étanche et évitez de disperser la poussière toxique.

Pendant les travaux de maintenance et de réparation, toutes les pièces contaminées ne pouvant pas être nettoyées correctement doivent être :

- Emballées dans des sacs bien hermétiques
- Éliminées de façon conforme aux réglementations en vigueur relatives à l'élimination des déchets.

Pour plus de détails sur le service après-vente, contactez votre distributeur ou le représentant commercial FLEX de votre pays. Voir verso du présent document.

6 Informations complémentaires

6.1 Déclaration de conformité CE

Nous déclarons nous notre seule responsabilité que le produit décrit sous « Caractéristiques techniques » est conforme aux normes ou aux documents normatifs suivants :

EN 60335 conformément aux dispositions énoncées dans les directives 2014/30/UE, 2006/42/CE et 2011/65/UE.

Responsable de la documentation technique :
FLEX-Elektrowerkzeuge GmbH, R & D
Bahnhofstrasse 15, D-71711 Steinheim/Murr



Peter Lameli
Technical Head

06.08.2024

FLEX Elektrowerkzeuge GmbH
Bahnhofstraße 15, D-71711 Steinheim/Murr

6.2 Exclusion d responsabilité

Le fabricant et son représentant ne sauraient être tenus responsables de dommages et d'un manque à gagner résultant d'une interruption des activités de l'entreprise due au produit ou à l'impossibilité d'utiliser ce dernier.

Le fabricant et son représentant déclinent toute responsabilité pour les dommages dus à une utilisation inappropriée du produit ou à l'utilisation de ce dernier en combinaison avec des produits d'autres fabricants.

6.3 Spécifications

		VCE 50 WET
Tension du secteur	V Hz	220-240 50-60
Puissance P_{IEC}	W	2200
Classe de protection (humidité, poussière)		IPX4
Classe de protection (électrique)		III
Débit de liquide max.	L/min	230
Débit d'air max.*	m ³ /h	138
Dépression max.	Pa	23000
Niveau de pression acoustique L_{PA} (CEI 60335-2-69)	dB(A)	79
Vibration ISO 5349 a_h	m/s ²	≤ 2,5
Poids	kg	15
Dimensions (LxlxH)	mm	460x450x630
Câble secteur	m	10
Longueur du tuyau d'aspiration	m	6
Longueur du tuyau d'évacuation	m	10
Température de travail max. autorisée	°C	40
Température max. autorisée pour les liquides aspirés	°C	60
Volume du réservoir	l	50

* mesuré au niveau de la turbine

Guida rapida

Elementi per il funzionamento:

- 1 Presa
- 2 Portello di protezione dalla polvere
- 3 Linguette di bloccaggio/chiusura
- 4 Supporto per aspirazione
- 5 Contenitore
- 6 Rullo di rinvio
- 7 Sacchetto filtro
- 8 Tubo flessibile di aspirazione
- 9 Corrimano
- 10 Prolunghe del tubo di aspirazione
- 11 Cavo d'alimentazione
- 12 Ugelli di aspirazione
- 13 Tubo di scarico
- 14 Ruota

Guida rapida illustrata

La guida rapida illustrata è pensata per offrire un aiuto per l'avvio, il funzionamento e la conservazione dell'unità. La guida è suddivisa in 3 sezioni, che sono rappresentate da simboli:

A

Prima di cominciare

LEGGERE LE ISTRUZIONI PER L'USO PRIMA DELL'USO!

- 1A - Disimballaggio degli accessori
- 2A - Fissare la staffa del corrimano
- 3A - Montare il corrimano
- 4A - Montare il corrimano
- 5A - Montare il tubo di aspirazione
- 6A - Collegare e mettere in funzione il tubo di aspirazione/tubo di scarico

B

Comandi/Funzionamento

- 1B - Accendere l'apparecchio e aspirare

C

Collegare gli apparecchi elettrici/Pulizia

- 1C - Pulizia del filtro
- 2C - Pulizia del sacchetto filtro
- 3C - Pulizia del filtro antipolvere

1 Istruzioni sulla sicurezza



Il presente documento contiene importanti informazioni sulla sicurezza relative all'apparecchio e una guida rapida. Prima di avviare la macchina per la prima volta, leggere attentamente il presente manuale di istruzioni. Conservare le istruzioni per eventuale consultazione futura.

Assistenza supplementare

Maggiori informazioni sull'apparecchio sono disponibili sul nostro sito web all'indirizzo www.flex-tools.com.

Per ulteriori domande, contattare il rappresentante dell'assistenza FLEX responsabile per il proprio paese.

Consultare l'ultima pagina del presente documento.

1.1 Simboli impiegati per contrassegnare le istruzioni

PERICOLO



Pericolo che comporta direttamente lesioni gravi o irreversibili, o perfino il decesso.

AVVERTENZA



Pericolo che può comportare lesioni gravi o perfino il decesso.

ATTENZIONE



Pericolo che può comportare lesioni e danni di minore entità.

1.2 Istruzioni per l'uso

L'apparecchio deve:

- essere utilizzato esclusivamente da persone che siano state istruite sul suo corretto utilizzo e che abbiano esplicitamente ricevuto l'incarico di utilizzarlo
- essere utilizzato esclusivamente sotto supervisione
- Questo apparecchio non deve essere utilizzato da persone (inclusi bambini) con ridotte capacità fisiche, sensoriali o mentali, o con mancanza di esperienza e conoscenza.
- Sorvegliare i bambini per evitare che giochino con l'apparecchio.
- Evitare ogni tecnica di lavoro non sicura.
- Non utilizzare mai l'apparecchio senza un filtro correttamente montato.
- Spegnerlo l'apparecchio nelle seguenti situazioni:
 - Prima di interventi di pulizia e manutenzione
 - Prima della sostituzione di componenti
 - Prima di una modifica da apportare sull'apparecchio
 - Se si sviluppa schiuma o fuoriesce liquido

Oltre alle istruzioni per l'uso e alle normative per la prevenzione degli incidenti in vigore nel paese di utilizzo, è necessario osservare i regolamenti riconosciuti in materia di sicurezza e di corretto utilizzo. Prima di iniziare il lavoro, il personale addetto al funzionamento deve essere informato e addestrato in merito a:

- utilizzo della macchina
- rischi associati al materiale da aspirare
- smaltimento sicuro del materiale aspirato

1.3 Scopo e uso previsto

Questo aspiratore mobile è stato progettato, sviluppato e testato accuratamente perché possa lavorare in modo efficiente e sicuro, se sottoposto correttamente a manutenzione e nel rispetto delle seguenti istruzioni.

Questo apparecchio è adatto all'uso commerciale e a noleggio, nonché all'uso industriale in fabbriche, cantieri e officine. È robusto, potente e facile da maneggiare. Gli accessori in dotazione lo rendono uno strumento indispensabile per una pulizia accurata e rapida.

Gli incidenti causati da un uso improprio possono essere evitati solo da chi utilizza l'apparecchio.

LEGGERE E SEGUIRE TUTTE LE ISTRUZIONI DI SICUREZZA.

Ogni altro uso è considerato come uso improprio. Il produttore declina ogni responsabilità per eventuali danni derivanti da tale uso. Il rischio associato a tale uso è esclusivamente a carico dell'utilizzatore. L'uso corretto include anche il funzionamento, la manutenzione e le riparazioni corretti così come specificato dal produttore.

1.4 Garanzia

Per quanto concerne la garanzia, si applicano le nostre condizioni generali di vendita.

Il produttore non potrà essere considerato responsabile in alcun modo per i danni derivanti da modifiche non autorizzate apportate all'apparecchio, l'utilizzo di spazzole non idonee e l'utilizzo dell'apparecchio per uno scopo diverso da quello previsto.

1.5 Avvertimenti importanti

AVVERTENZA



- Per ridurre al minimo il rischio di incendi, scosse elettriche o lesioni, leggere e seguire tutte le istruzioni di sicurezza e le etichette prima dell'uso. Se le parti elettriche o meccaniche sono danneggiate, l'apparecchio o gli accessori devono essere riparati da un centro di assistenza qualificato o dal produttore prima di riutilizzare l'apparecchio per evitare ulteriori danni all'apparecchio e lesioni agli utenti.
- Controllare che la presa sia compatibile con la spina dell'apparecchio.
- Verificare che il valore di tensione indicato sul blocco motore corrisponda al valore di energia a cui deve essere collegato l'apparecchio.
- Durante il funzionamento dell'apparecchio, evitare di avvicinare l'apertura di aspirazione a parti sensibili del corpo come occhi, bocca, orecchie, ecc.
- Controllare che il galleggiante, che ha la funzione di fermare l'aspirazione quando il contenitore è pieno di liquido o si è ribaltato, non sia danneggiato o bloccato in modo da impedirne la risalita. Pulire regolarmente il galleggiante (dispositivo di limitazione del livello dell'acqua) secondo le istruzioni e controllare che non vi siano segni di danneggiamento.
- Il dispositivo non è idoneo all'aspirazione di polveri pericolose.

- Non aspirare oggetti bruciati o fumanti (ad es. cenere di camino), esplosivi, tossici o nocivi.
- L'apparecchio non è adatto ad ambienti protetti da scariche elettrostatiche.
- Utilizzare solo gli accessori originali forniti con l'apparecchio.
- Non lasciare l'apparecchio acceso incustodito.
- In caso di fuoriuscita di liquidi o schiuma, spegnerlo immediatamente.
- Se ribaltato, si consiglia di raddrizzare l'apparecchio prima di spegnerlo.
- Non aspirare liquidi aggressivi che potrebbero danneggiare l'apparecchio.
- Non aspirare materiali che potrebbero danneggiare gli elementi filtranti (ad es. schegge di vetro, metallo, ecc.).
- L'uso dell'apparecchio all'aperto deve essere ridotto al minimo.
- Non avvicinare capelli, indumenti larghi o parti del corpo alle aperture o alle parti mobili dell'apparecchio. Non utilizzare l'apparecchio se le aperture sono ostruite e non inserire oggetti nelle aperture. Mantenere le aperture libere da polvere, lanugine, capelli e altri materiali che potrebbero ostruire il flusso d'aria.
- Non utilizzare all'aperto a basse temperature.
- Prestare particolare attenzione durante la pulizia di scale.
- Utilizzare solo quando i filtri sono inseriti.
- Se l'apparecchio non funziona correttamente, se è caduto o è stato danneggiato, se è rimasto all'aperto o è caduto in acqua, deve essere portato presso un'officina o un rivenditore.
- L'apparecchio non deve essere utilizzato come pompa dell'acqua. L'apparecchio è adatto ad aspirare una miscela di aria e acqua.
- Non utilizzare l'apparecchio come gradino o scala. L'apparecchio potrebbe ribaltarsi e danneggiarsi. Pericolo di lesioni.
- Spegnerlo e togliere la spina dalla presa di corrente quando si esegue la manutenzione, la pulizia, la cura o la riparazione dell'apparecchio.
- Prima di ogni utilizzo controllare che il dispositivo non presenti segni di danneggiamento.
- Mai utilizzare il cavo elettrico per tirare o sollevare l'apparecchio.
- Non immergere l'apparecchio in acqua per pulirlo, né lavarlo con un getto d'acqua.

- Prima di ogni utilizzo o se l'apparecchio rimane incustodito, estrarre sempre la spina dalla presa.
- Controllare sempre che il cavo di alimentazione non presenti danni, come crepe o segni di invecchiamento. Sostituire il cavo prima di utilizzarlo nuovamente.
- Se il cavo di alimentazione è danneggiato, deve essere sostituito dal produttore, dal suo centro di assistenza tecnica o da una persona qualificata per evitare qualsiasi pericolo.
- Quando si utilizzano cavi elettrici di prolunga, assicurarsi che poggino su superfici asciutte e siano protetti da spruzzi d'acqua.

2 Rischi

2.1 Componenti elettriche

PERICOLO



La sezione superiore della macchina contiene componenti sotto tensione. Il contatto con i componenti sotto tensione può provocare lesioni gravi o perfino letali.

Non spruzzare mai acqua sulla sezione superiore della macchina.

2.2 Polveri pericolose

AVVERTENZA



Materiali pericolosi. L'aspirazione di materiali pericolosi può causare lesioni gravi o perfino letali. La macchina non deve essere utilizzata per aspirare i seguenti materiali:

- cenere di camino, oggetti esplosivi, tossici o nocivi per la salute,
- schegge di vetro, metallo, ecc.
- polveri infiammabili o esplosive (ad es. polvere di magnesio o alluminio, ecc.)

ATTENZIONE



I materiali aspirati possono presentare un pericolo per l'ambiente.

- Smaltire la sporcizia in conformità ai regolamenti in vigore.

2.3 Pezzi di ricambio e accessori

ATTENZIONE



Pezzi di ricambio e accessori.

L'uso di pezzi di ricambio, spazzole e accessori non originali può compromettere la sicurezza o il funzionamento dell'apparecchio.

Utilizzare esclusivamente pezzi di ricambio e accessori originali di FLEX.

2.4 In atmosfera esplosiva o infiammabile

ATTENZIONE



Questa macchina non è adatta per essere utilizzata in atmosfere esplosive o infiammabili, oppure dove potrebbero generarsi tali atmosfere a causa della presenza di liquidi volatili o di vapore o gas infiammabili.

3 Comandi / Utilizzo

3.1 Avvio e funzionamento dell'apparecchio

Assicurarsi che l'apparecchio sia spento. Verificare che i filtri adatti siano stati inseriti nell'apparecchio. Collegare quindi il tubo flessibile di aspirazione alla bocchetta di aspirazione spingendo il raccordo del tubo fino a quando non è saldamente inserito nella bocchetta. Collegare quindi i tubi all'impugnatura del tubo flessibile. Ruotare i tubi per assicurarsi che siano saldamente collegati. Collegare un ugello adatto al tubo. Scegliere l'ugello in base al materiale da aspirare. Posizionare il tubo flessibile di scarico direttamente su uno scarico a pavimento. Inserire il tappo.

3.2 Aspirazione di liquidi

ATTENZIONE



L'apparecchio è dotato di un sistema galleggiante che chiude il flusso di aria attraverso l'apparecchio una volta raggiunto il livello massimo del liquido. Si sentirà un notevole cambiamento del suono prodotto dal motore e si noterà la riduzione del potere aspirante. Quando ciò si verifica, spegnere l'apparecchio. Non aspirare mai liquidi senza il corpo galleggiante in posizione.

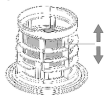

- Se compare della schiuma, sospendere immediatamente il lavoro e svuotare il serbatoio.
- Pulire regolarmente il dispositivo limitatore del livello acqua ed esaminarlo per individuare la presenza di segni di danneggiamento.

L'aspirazione e lo svuotamento avvengono in un'unica fase.

Per l'aspirazione a umido si consiglia di utilizzare un filtro in PET di classe M o un filtro a griglia.

3.3 Aspirazione di solidi

ATTENZIONE



Aspirazione di materiali pericolosi per l'ambiente.

I materiali aspirati possono presentare un pericolo per l'ambiente.

- Smaltire la sporcizia in conformità ai regolamenti in vigore.

3.4 Svuotamento dopo l'aspirazione di umido

Controllare regolarmente i filtri e il sacchetto della polvere. Rilasciare il blocco tirandolo verso l'esterno in modo da liberare la testa di aspirazione. Rimuovere la testa di aspirazione dal contenitore.

Pulire i filtri: Utilizzare acqua pulita per la pulizia. Lavare il filtro manualmente.

Sacchetto filtro: controllare il livello di riempimento. Quando è pieno, svuotare il sacchetto e reinserirlo. Il sacchetto viene inserito posizionando il manicotto in PP con la membrana di gomma sull'ingresso del tubo. Assicurarsi che la membrana di gomma sia spinta sopra l'ispessimento all'ingresso.

Sportello di protezione dalla polvere con filtro: verificare lo stato di sporcizia. Rimuovere completamente lo sportello di protezione con filtro e pulirlo manualmente con acqua pulita. Rimontare lo sportello di protezione con filtro.

Dopo lo svuotamento: Riposizionare la testa di aspirazione sul contenitore e fissarla con i fermi. Non raccogliere mai materiale secco senza che una cartuccia filtro e un sacchetto raccogliopolvere aggiuntivo siano inseriti nella macchina. La potenza di aspirazione dell'aspiratore dipende dalle dimensioni e dalla qualità del filtro e del sacchetto della polvere. Pertanto, utilizzare solo filtri e sacchetti per la polvere originali.

4 Dopo avere utilizzato la macchina

4.1 Dopo l'uso

Dopo aver raccolto il liquido, chiudere l'ingresso con il tappo di chiusura e pulire le superfici esterne dell'apparecchio.

4.2 Trasporto

- Chiudere tutti i bloccaggi prima di trasportare l'apparecchio.
- Chiudere l'apertura con l'apposito tappo.
- Non inclinare la macchina se nel serbatoio della sporcizia sono presenti dei liquidi.
- Non usare il gancio di una gru per sollevare la macchina.

4.3 Immagazzinaggio

ATTENZIONE



Immagazzinare l'apparecchio in un luogo asciutto, protetto dalla pioggia e dal gelo. La macchina deve essere immagazzinata solo in ambienti interni. I filtri umidi e la parte interna del contenitore del liquido devono essere asciugati prima dello stoccaggio.

4.4 Riciclaggio della macchina

Rendere inutilizzabile la vecchia macchina.

1. Rimuovere il cavo di rete.
2. È vietato lo smaltimento di apparecchi elettrici insieme ai rifiuti domestici.



L'apparecchio contrassegnato con il simbolo del bidone della spazzatura barrato segnala che le apparecchiature elettriche ed elettroniche usate non devono essere smaltite insieme ai rifiuti domestici non differenziati. Per evi-

tare effetti negativi sulla salute umana e sull'ambiente, l'attrezzatura deve essere raccolta separatamente nei punti di raccolta designati. Gli utilizzatori di apparecchiature elettriche ed elettroniche per uso domestico devono utilizzare gli schemi di raccolta comunali. Si noti che le apparecchiature elettriche ed elettroniche usate in commercio non devono essere smaltite tramite sistemi di raccolta comunali. Saremo lieti fornire tutte le informazioni sulle opzioni di smaltimento più adatte alle diverse esigenze.

5 Manutenzione

5.1 Ispezione e manutenzione regolari

La manutenzione e l'ispezione periodica dell'apparecchio devono essere eseguite da personale adeguatamente qualificato, in conformità alle leggi e alle normative vigenti.

In caso di guasto, la macchina DEVE essere spenta, ispezionata e riparata da un tecnico del servizio assistenza autorizzato.

Almeno una volta all'anno, un tecnico FLEX o una persona autorizzata deve effettuare un'ispezione tecnica, durante la quale vengono verificati anche i filtri, l'ermeticità e i meccanismi di controllo.

5.2 Manutenzione

Scollegare la spina dalla presa di corrente prima di effettuare interventi di manutenzione.

L'apparecchio è adatto a un funzionamento continuo e intenso. A seconda della durata di funzionamento, i filtri della polvere devono essere svuotati. Mantenere pulito il contenitore. A tale scopo, utilizzare un panno asciutto e un po' di lucidante spray.

Durante la manutenzione e la pulizia dell'aspirapolvere, assicurarsi che non vi siano pericoli per il personale di manutenzione o per altre persone.

Nell'area di manutenzione

- Utilizzare una ventilazione filtrata obbligatoria
- Indossare degli indumenti di protezione
- Pulire l'area di manutenzione in modo che non rimangano sostanze dannose nell'ambiente circostante.

ATTENZIONE

Prima di rimuovere la macchina dall'area contaminata con sostanze dannose:

Pulire l'esterno della macchina, pulirla con un panno o imballarla in un imballaggio ben sigillato ed evitare la diffusione di polvere nociva depositata.

Durante il lavoro di manutenzione e di riparazione tutte le parti contaminate che non possono essere pulite in modo soddisfacente devono essere:

- Avvolte in sacchetti ben sigillati
- Smaltite in un modo conforme ai regolamenti in vigore per la rimozione di tali rifiuti.

Per i dettagli sul servizio post-vendita, contattare il proprio rivenditore o rappresentante dell'assistenza FLEX responsabile per il proprio paese. Consultare l'ultima pagina del presente documento.

6 Ulteriori informazioni

6.1 Dichiarazione di conformità CE

Dichiariamo sotto nostra esclusiva responsabilità che il prodotto descritto in "Dati tecnici" è conforme alle seguenti norme o documenti normativi:

EN 60335 ai sensi delle disposizioni delle direttive 2014/30/UE, 2006/42/CE, 2011/65/UE.

Il responsabile della documentazione tecnica:

FLEX-Elektrowerkzeuge GmbH, R & D
Bahnhofstrasse 15, D-71711 Steinheim/Murr



Peter Lameli
Technical Head

06.08.2024

FLEX Elektrowerkzeuge GmbH
Bahnhofstraße 15, D-71711 Steinheim/Murr

6.2 Esclusione di responsabilità

Il produttore ed il suo rappresentante non rispondono di danni e lucro cessante derivanti da interruzione dell'esercizio dell'attività causata dal prodotto o da impossibilità d'utilizzazione del prodotto.

Il costruttore ed il suo rappresentante non rispondono di danni causati da uso improprio o in combinazione con prodotti di altri costruttori.

6.3 Dati tecnici

		VCE 50 WET
Tensione di rete	V Hz	220-240 50-60
Potenza P _{IEC}	W	2200
Classe di protezione (umidità, polvere)		IPX4
Classe di protezione (elettrica)		III
max. portata di liquidi	l/min	230
Flusso aria max.*	m ³ /h	138
max. depressione	Pa	23000
Livello di pressione acustica L _{PA} (IEC 60335-2-69)	dB(A)	79
Vibrazioni ISO 5349 a _h	m/s ²	≤ 2,5
Peso	kg	15
Dimensioni (LuxLaxH)	mm	460x450x630
Cavo d'alimentazione	m	10
Lunghezza del tubo flessibile di aspirazione	m	6
Lunghezza del tubo flessibile di scarico	m	10
Temperatura di lavoro massima consentita	°C	40
Temperatura max. ammessa del flusso in entrata	°C	60
Volumi del contenitore	l	50

* misurazione effettuata sulla turbina

Guía rápida de referencia

Elementos funcionales:

- 1 Toma de corriente
- 2 Tapa de protección contra el polvo
- 3 Bloqueo/pestañas de cierre
- 4 Tubo de aspiración
- 5 Depósito
- 6 Rueda giratoria
- 7 Saco filtrante
- 8 Manguera de aspiración
- 9 Pasamanos
- 10 Prolongaciones del tubo de aspiración
- 11 Cable de conexión
- 12 Boquillas de aspiración
- 13 Manguera de drenaje
- 14 Rueda

Guía rápida de referencia gráfica

La guía rápida de referencia gráfica está diseñada para ayudarle a poner en marcha, operar y almacenar la unidad. La guía se divide en 3 secciones, que están representados por símbolos:

A

Antes de empezar

LEA PRIMERO EL MANUAL DE INSTRUCCIONES

- 1A - Desempaquetar los accesorios
- 2A - Colocar el soporte para el pasamanos
- 3A - Colocar el pasamanos
- 4A - Colocar el pasamanos
- 5A - Montar el tubo de aspiración
- 6A - Conectar la manguera de aspiración/drenaje y poner en marcha

B

Control / Funcionamiento

- 1B - Encender el equipo y aspirar

C

Conexión de equipos eléctricos/Limpieza

- 1C - Limpieza del filtro
- 2C - Limpieza de la bolsa filtrante
- 3C - Limpieza del filtro de polvo

1 Instrucciones de seguridad



Este documento contiene la información de seguridad del aparato junto con una guía de referencia rápida. Antes de utilizar por primera vez la máquina debe leer cuidadosamente este manual. Guarde las instrucciones para poder consultarlas.

Asistencia adicional

Puede encontrar más información sobre el aparato en nuestro sitio web www.flex-tools.com.

Para cualquier consulta, póngase en contacto con el representante de servicio de FLEX en su país. Consulte el reverso de este documento.

1.1 Símbolos que se usan para indicar instrucciones

PELIGRO



Peligro de que conduce directamente a lesiones graves o irreversibles, incluso la muerte.

ADVERTENCIA



Peligro de que conduce directamente a lesiones graves o incluso la muerte.

PRECAUCIÓN



Peligro que puede provocar lesiones y daños.

1.2 Instrucciones de uso

Consideraciones sobre el aparato:

- sólo deben usarlo personas que conocen su uso y tienen la tarea de utilizarlo
- siempre debe funcionar bajo supervisión
- Esta máquina no está diseñada para su uso por personas (incluidos niños) con facultades físicas, psíquicas o sensoriales reducidas, o falta de experiencia y conocimiento.
- Debe controlarse que los niños no jueguen con el aparato.
- Evite las técnicas de trabajo inseguras.
- No utilice nunca el equipo sin un filtro correctamente colocado.
- Apague el equipo en las siguientes situaciones:
 - Antes de proceder a la limpieza y el mantenimiento
 - Antes de sustituir piezas
 - Antes de cambiar el aparato
 - Si se forma espuma o sale líquido

Además de las instrucciones de funcionamiento y las normas de prevención de accidentes aplicables en el país de uso, aplique las normas generales sobre seguridad y uso adecuado.

Antes de empezar a trabajar, el personal técnico debe tener conocimientos y formación en:

- uso de la máquina
- riesgos asociados con el material que se va a recoger
- eliminación segura del material recogido

1.3 Propósito y uso

Este aspirador móvil ha sido diseñado, desarrollado y probado cuidadosamente para funcionar de forma eficiente y segura cuando se mantiene y utiliza correctamente de acuerdo con las siguientes instrucciones.

Este equipo es adecuado para uso comercial y en el sector del alquiler, así como para uso industrial en fábricas, obras y talleres. Es robusto, potente y fácil de manejar. Gracias a los accesorios suministrados, es una herramienta indispensable para una limpieza a fondo y rápida.

Los accidentes causados por un mal uso sólo pueden ser evitados por los usuarios del equipo.

1.4 Garantía

Nuestras condiciones generales se aplican a la garantía.

Las modificaciones no autorizadas en el aparato, el uso incorrecto de los cepillos, además de utilizar el aparato de forma distinta a su finalidad, eximen al fabricante de cualquier responsabilidad por los daños causados.

1.5 Advertencias importantes

ADVERTENCIA



- Para reducir el riesgo de incendio, descarga eléctrica o lesiones, lea y siga todas las instrucciones y etiquetas de seguridad antes de utilizar el equipo. Si las piezas eléctricas o mecánicas están dañadas, el equipo o los accesorios deben ser reparados por un taller de servicio cualificado o por el fabricante antes de volver a utilizar el equipo para evitar daños mayores al equipo y lesiones al usuario.
- Compruebe que la toma de corriente es compatible con el enchufe del equipo.
- Compruebe que el valor de tensión especificado en el bloque motor coincide con el valor de energía al que se va a conectar el equipo.
- Cuando utilice el equipo, evite acercarse a partes sensibles del cuerpo como los ojos, la boca, los oídos, etc.
- Compruebe que el flotador, que debe detener la aspiración cuando el depósito está lleno de líquido o se ha volcado, no está dañado ni bloqueado de ninguna manera que pueda impedir que suba. Limpie el flotador (dispositivo limitador del nivel de agua) con regularidad siguiendo las instrucciones y compruebe que no presenta signos de daños.
- Este equipo no es adecuado para la aspiración de polvo nocivo para la salud.
- No aspire objetos arduos o humeantes (por ejemplo, cenizas de chimenea), explosivos, tóxicos o nocivos.
- El equipo no es adecuado para entornos protegidos contra descargas electrostáticas.
- Utilice únicamente los accesorios originales suministrados con el equipo.
- No deje el equipo en marcha sin vigilancia.
- Apáguelo inmediatamente en caso de fuga de líquido o espuma.

- Si el equipo se vuelca, se recomienda volver a colocarlo en posición vertical antes de apagarlo.
- No aspire líquidos agresivos ya que podrían dañar el equipo.
- No aspire materiales que puedan dañar los elementos filtrantes (por ejemplo, astillas de vidrio, metal, etc.).
- Reduzca al mínimo el uso del equipo al aire libre.
- No acerque el pelo, ropa suelta o partes del cuerpo a las aberturas o partes móviles del equipo. No utilice el equipo si alguna de las aberturas está obstruida y no introduzca ningún objeto en ellas. Mantenga las aberturas libres de polvo, pelusas, cabellos y otros materiales que puedan obstruir el flujo de aire.
- No utilice el equipo en exteriores a bajas temperaturas.
- Tenga especial cuidado al limpiar en escaleras.
- Utilice el equipo exclusivamente con los filtros colocados.
- Si el equipo no funciona correctamente, se ha caído o dañado, se ha dejado a la intemperie o se ha caído al agua, deberá llevarlo a un taller de servicio o a un distribuidor.
- El equipo no debe utilizarse como bomba de agua. El equipo es adecuado para aspirar una mezcla de aire y agua.
- No utilice el equipo como peldaño o escalera. El equipo podría volcar y resultar dañado. Peligro de lesiones.
- Apague el equipo y desconecte el enchufe de la toma de corriente cuando vaya a realizar tareas de mantenimiento, limpieza, cuidados o reparación en el equipo.
- Revise el equipo antes de cada uso para detectar posibles daños.
- No utilice el cable de alimentación para tirar o levantar el equipo.
- No sumerja el equipo en agua ni lo lave con un chorro de agua para limpiarlo.
- Desconecte siempre el enchufe de la toma de corriente antes de realizar cualquier trabajo o cuando el equipo esté desatendido.
- Compruebe siempre que el cable de alimentación no presenta daños como grietas o signos de envejecimiento. Sustituya el cable antes de seguir utilizándolo.
- Si el cable de alimentación está dañado, deberá ser sustituido por el fabricante, su servicio técnico o una persona cualificada para evitar cualquier peligro.
- Si utiliza cables alargadores eléctricos,

asegúrese de que se encuentran sobre superficies secas y están protegidos contra salpicaduras de agua.

2 Riesgos

2.1 Componentes eléctricos

PELIGRO



La sección superior de la máquina contiene componentes activos.

El contacto con componentes bajo tensión puede ocasionar lesiones graves o incluso mortales.

No salpique con agua la parte superior de la máquina.

2.2 Polvo peligroso

ADVERTENCIA



Materiales peligrosos. Aspirar materiales peligrosos puede causar lesiones graves o incluso mortales.

Con esta máquina no deben recogerse los materiales siguientes:

- cenizas de chimenea, objetos explosivos, tóxicos o nocivos para la salud
- astillas de vidrio, metal, etc.
- Polvo inflamable o explosivo (por ejemplo magnesio o polvo de aluminio, etc.)

PRECAUCIÓN



Los materiales recogidos pueden constituir un peligro para el medioambiente.

- Deseche los residuos según la normativa

2.3 Piezas de repuesto y accesorios

PRECAUCIÓN



Piezas de repuesto y accesorios. El uso de repuestos, cepillos y accesorios no originales puede comprometer la seguridad del aparato.

Utilice sólo piezas de repuesto y accesorios de FLEX.

2.4 Atmosferas explosivas o inflamables

PRECAUCIÓN



Esta máquina no es adecuada para usar en atmósferas explosivas o inflamables, o donde la atmósfera pueda provenir de líquidos volátiles o gases o vapores inflamables.

3 Control / Funcionamiento

3.1 Puesta en marcha y funcionamiento de la máquina

Asegúrese de que el equipo está apagado. Compruebe que se han introducido en el equipo los filtros adecuados. A continuación, conecte la manguera de aspiración a la entrada de aspiración presionando la conexión de la manguera hasta que quede firmemente asentada en la entrada. A continuación, conecte los tubos al mango de la manguera. Gire los tubos para asegurarse de que están firmemente conectados. Conecte una boquilla adecuada al tubo. Seleccione la boquilla en función del material que vaya a aspirar. Coloque la manguera de drenaje directamente sobre un desagüe del suelo. Inserte el enchufe.

3.2 Recogida en húmedo

PRECAUCIÓN



La máquina está equipada con un sistema de flotación que corta el flujo de aire a través de la máquina cuando el nivel del líquido es máximo. Escuchará un cambio notable del sonido del motor y observará que la potencia de succión disminuye. Nunca recoja líquido sin colocar el flotador.

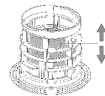

- Si se forma espuma detenga la operación y vacíe el depósito.
- Limpie de forma regular el indicador de nivel de agua del dispositivo y compruebe si hay daños.

La aspiración y el vaciado se realizan en un solo paso.

Para la aspiración en húmedo se recomienda utilizar un filtro PET de la categoría M o un tamiz filtrante.

3.3 Recogida en seco

PRECAUCIÓN



Recogida de materiales peligrosos para el medioambiente.

Los materiales recogidos pueden constituir un peligro para el medioambiente.

- Deseche los residuos según la normativa.

PRECAUCIÓN¹⁾



Las máquinas para polvo de clase L/M están equipadas con un filtro para polvo de clase L/M montado en el lateral inferior de la parte superior del motor.

3.4 Vaciado tras la aspiración en húmedo

Revise periódicamente los filtros y la bolsa para el polvo. Afloje el bloqueo tirando de él hacia fuera de modo que se suelte el cabezal de aspiración.

Retire el cabezal de aspiración del depósito.

Limpieza de los filtros: Utilice agua limpia para la limpieza. Lave el filtro manualmente.

Bolsa filtrante: revise el nivel de llenado. Si la bolsa está llena, vacíela y vuelva a introducirla. Para introducir la bolsa hay que colocar el manguito de PP con la membrana de goma en la entrada del tubo. Asegúrese de que la membrana de goma se empuja sobre el engrosamiento en la entrada.

Tapa de protección contra el polvo con filtro: Revise el nivel de suciedad. Retire completamente la tapa de protección con filtro y límpiela manualmente con agua limpia. Vuelva a colocar la tapa de protección con filtro.

Después de vaciar: Vuelva a colocar el cabezal de aspiración en el depósito y fíjelo con los bloqueos. Nunca aspire material seco sin haber insertado antes en la máquina un cartucho de filtro, además de una bolsa para el polvo. La potencia de aspiración del aspirador depende del tamaño y la calidad del filtro y la bolsa para el polvo. Por este motivo, utilice solo filtros y bolsas para el polvo originales.

4 Después de usar la máquina

4.1 Después de usar

Tras la recogida de líquidos, cierre la entrada con la tapa de cierre y limpie las superficies exteriores del equipo.

4.2 Transporte

- Antes de transportar el equipo, cierre todos los bloqueos.
- Cierre la entrada con la tapa de cierre.
- No incline la máquina si hay líquido en el depósito de residuos.
- No utilice un gancho de grúa para levantar la máquina.

4.3 Almacenamiento

PRECAUCIÓN



Guarde el aparato en un lugar seco y protegido de la lluvia y las heladas. La máquina debe almacenarse en el interior. Los filtros húmedos y la parte interior del depósito de líquido se secarán antes de su almacenamiento.

4.4 Reciclar la máquina

Inutilice la máquina.

1. Retire el cable de conexión.
2. No deseche los aparatos eléctricos con la basura doméstica.



Los equipos marcados con el símbolo de un contenedor de basura tachado indican que los equipos eléctricos y electrónicos usados no deben desecharse junto con los residuos domésticos no separados. Para evitar efectos negativos en la salud humana y el medio ambiente, el equipo debe recogerse por separado en los puntos de recogida designados.

Los usuarios de aparatos domésticos eléctricos y electrónicos deben utilizar los sistemas de recogida municipal. Tenga en cuenta que los equipos eléctricos y electrónicos de uso comercial no deben eliminarse a través de sistemas de recogida municipal. Estaremos encantados de informarle sobre las opciones de eliminación adecuadas.

5 Mantenimiento

5.1 Inspección y mantenimiento regular

El mantenimiento y la inspección periódicos del equipo debe realizarlos el personal cualificado correspondiente de conformidad con las leyes y normas pertinentes.

En caso de defecto, DEBERÁ detenerse la máquina y ser revisada y reparada por un técnico de servicio autorizado.

Como mínimo una vez al año, un técnico de FLEX o una persona responsable deberá llevar a cabo una inspección técnica, en la que se revisen también los filtros, la estanqueidad y los mecanismos de control.

5.2 Mantenimiento

Desconecte el enchufe de la toma de corriente antes de realizar tareas de mantenimiento.

El equipo es apto para un funcionamiento continuo con cargas pesadas. Los filtros de polvo deben vaciarse en función del tiempo de funcionamiento. Mantenga limpio el depósito. Utilice para ello un paño seco y un poco de abrillantador en spray. Durante el mantenimiento y la limpieza del aspirador, asegúrese de que no exista ningún peligro para el personal de mantenimiento y otras personas.

En el área de mantenimiento

- Use ventilación obligatoria filtrada
- Use ropa protectora.
- Limpie el área de mantenimiento de manera que no haya fuga de sustancias peligrosas al entorno.

PRECAUCIÓN

Antes de retirar la máquina de la zona contaminada con sustancias nocivas:

Limpie el exterior de la máquina, pásele un trapo o empáquetela en un embalaje bien sellado y evite la propagación del polvo nocivo depositado.

Durante el mantenimiento y la reparación, todas las partes contaminadas que no pudieron limpiarse de manera satisfactoria deben ser:

- Embalsarse en bolsas selladas
- Desecharse según la normativa vigente de eliminación de residuos.

Para más información sobre el servicio postventa póngase en contacto con su distribuidor o el representante de FLEX en su país. Consulte el reverso de este documento.

6 Información adicional

6.1 Declaración de conformidad CE

Declaramos bajo nuestra única responsabilidad que el producto descrito en «Datos técnicos» cumple las siguientes normas y documentos normativos:

EN 60335 según las disposiciones de las directivas 2014/30/UE, 2006/42/CE, 2011/65/UE.

Responsable de la documentación técnica:

FLEX-Elektrowerkzeuge GmbH, R & D
Bahnhofstrasse 15, D-71711 Steinheim/Murr

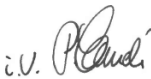

Peter Lameli
Technical Head

06.08.2024

FLEX Elektrowerkzeuge GmbH
Bahnhofstraße 15, D-71711 Steinheim/Murr

6.2 Exención de responsabilidad

El fabricante y su representante no asumen responsabilidad alguna por daños o pérdidas de ganancia causados por la interrupción del funcionamiento de la empresa, debidos al producto o a la no utilización del mismo.

El fabricante y sus representantes no asumen responsabilidad alguna por los daños derivados de un uso incorrecto o del uso en combinación con productos de terceros.

6.3 Datos técnicos

		VCE 50 WET
Tensión de red	V Hz	220-240 50-60
Potencia P _{IEC}	W	2200
Clase de protección (humedad, polvo)		IPX4
Clase de protección (eléctrica)		III
Caudal máx. de líquido	l/min	230
Caudal de aire máx.*	l/min	138
Presión negativa máx.	Pa	23000
Nivel de presión sonora L _{PA} (IEC 60335-2-69)	dB(A)	79
Vibración ISO 5349 a _h	m/s ²	≤ 2,5
Peso	kg	15
Dimensiones (LxAxAn.xAl.)	mm	460x450x630
Cable de conexión	m	10
Longitud de la manguera de aspiración	m	6
Longitud de la manguera de drenaje	m	10
Temperatura de trabajo máxima permitida	°C	40
Temperatura máx. admisible del líquido que se va a aspirar	°C	60
Volumen del depósito	l	50

* medido en la turbina

Guia de consulta rápida

Elementos operacionais:

- 1 Tomada
- 2 Portinhola de proteção contra poeira
- 3 Bloqueio/patilhas de fecho
- 4 Bocal de aspiração
- 5 Depósito
- 6 Roda direcionável
- 7 Saco de filtragem
- 8 Mangueira de aspiração
- 9 Pega de empurrar
- 10 Prolongamentos do tubo de aspiração
- 11 Cabo de rede
- 12 Bocais de aspiração
- 13 Mangueira de escoamento
- 14 Roda

O guia visual de consulta rápida

O guia visual de consulta rápida foi concebido para o ajudar a arrancar, operar e guardar o aparelho. O guia divide-se em 3 secções, que são representadas por símbolos:

A

Antes de começar

LEIAS INSTRUÇÕES DE FUNCIONAMENTO ANTES DE UTILIZAR!

- 1A - Desembalar acessórios
- 2A - Aplicar suporte para pega de empurrar
- 3A - Aplicar pega de empurrar
- 4A - Aplicar pega de empurrar
- 5A - Montar tubo de aspiração
- 6A - Ligar mangueira de aspiração/mangueira de escoamento e funcionamento

B

Controlo/Operação

- 1B - Ligar aparelho e aspirar

C

Ligar aparelhos elétricos/limpeza

- 1C - Limpeza do filtro
- 2C - Limpeza do saco do filtro
- 3C - Limpeza do filtro de proteção contra poeira

1 Instruções de segurança



Este documento contém a informação de segurança relevante para o aparelho assim como um guia de consulta rápida. Antes de colocar a sua máquina a trabalhar pela primeira vez, leia atentamente e na íntegra este manual de instruções. Guarde as instruções para utilização posterior.

Informações adicionais

Podem ser encontradas informações adicionais sobre o aparelho no nosso site em www.flex-tools.com. Se pretende colocar outras questões, deverá contactar o representante da assistência FLEX responsável pelo seu país. Consulte o verso deste documento.

1.1 Símbolos utilizados para marcar instruções

PERIGO



Perigo que origina diretamente lesões graves ou irreversíveis, ou até mesmo a morte.

AVISO



Perigo que pode originar lesões graves ou até mesmo a morte.

ATENÇÃO



Perigo que pode originar lesões e danos ligeiros.

1.2 Instruções de utilização

O aparelho:

- apenas deve ser utilizado por pessoas que tenham recebido instruções sobre a sua correcta utilização e que tenham sido especificamente encarregadas de operar o mesmo.
- apenas deve funcionar sob supervisão.
- Este aparelho não deve ser usado por pessoas (incluindo crianças) com capacidades físicas, sensoriais ou mentais diminuídas, ou com falta de experiência e conhecimento.
- As crianças devem estar sob vigilância para garantir que não brincam com o aparelho.
- Não utilizar técnicas de trabalho inseguras.
- Nunca utilize o aparelho se o filtro não estiver corretamente montado.
- Desligue o aparelho nas seguintes situações:
 - Antes de o limpar e efetuar qualquer reparação
 - Antes de substituir componentes
 - Antes de trocar de aparelho
 - Se se desenvolver espuma ou aparecer líquido

Além das instruções de funcionamento e dos regulamentos obrigatórios de prevenção de acidentes, válidos no país onde a máquina vai ser utilizada, respeite também os regulamentos reconhecidos de segurança e de utilização adequada.

VCE 50 WET

Antes de começar a trabalhar, o pessoal operacional tem de ser formado e informado sobre:

- utilização da máquina
- riscos associados com o material a recolher
- eliminação segura do material recolhido

1.3 Finalidade

Deste aspirador móvel foi construído, desenvolvido e exaustivamente ensaiado para funcionar de forma eficiente e segura quando corretamente mantido e utilizado de acordo com as instruções abaixo.

Este aparelho é adequado para utilização comercial e no setor do aluguer, bem como para utilização industrial em fábricas, estaleiros e oficinas. É robusto, potente e fácil de manusear. Os acessórios fornecidos fazem dele um auxiliar indispensável para uma limpeza minuciosa e rápida.

Os acidentes provocados por uma utilização indevida só podem ser evitados pelos utilizadores do aparelho.

LEIA E RESPEITE TODAS AS INSTRUÇÕES DE SEGURANÇA.

Qualquer outra utilização é considerada inadequada. O fabricante não se responsabiliza por qualquer dano resultante dessa utilização. O risco dessa utilização é assumido exclusivamente pelo utilizador. A utilização adequada também inclui a operação, assistência e reparações adequadas conforme especificado pelo fabricante.

1.4 Garantia

As nossas condições gerais de negócio aplicam-se no que se refere à garantia.

As modificações não autorizadas no aparelho, a utilização de escovas incorrectas e a utilização do aparelho de forma diferente da finalidade a que se destina, isentam o fabricante de qualquer responsabilidade pelos danos resultantes.

1.5 Avisos importantes

AVISO



- Para reduzir o risco de incêndio, choque elétrico ou ferimentos, leia e respeite todos os símbolos e instruções de segurança antes de utilizar o aparelho. Em caso de danos nos componentes elétricos ou mecânicos, o aparelho ou os acessórios devem ser reparados por uma oficina qua-

lificada ou pelo fabricante, antes de o aparelho voltar a ser utilizado, para evitar danos adicionais no aparelho e ferimentos nos utilizadores.

- Comprovar que a tomada é compatível com a ficha do aparelho.
- Comprovar que o valor de tensão indicado no bloco do motor corresponde ao valor de energia ao qual o aparelho deve ser ligado.
- Ao utilizar o aparelho, evitar aproximar a abertura de aspiração de partes sensíveis do corpo, como os olhos, a boca, os ouvidos, etc.
- Comprovar que o flutuador, que deve parar a aspiração quando o depósito está cheio de líquido ou tombado, não está danificado ou obstruído de forma a impedir a sua subida. Limpar regularmente o flutuador (dispositivo de limitação do nível de água) de acordo com as instruções e verificar se há indícios de dano.
- Este aparelho não é adequado para aspirar poeiras perigosas.
- Não aspirar objetos em chamas ou em combustão lenta (p. ex., cinzas de lareira), explosivos, tóxicos ou nocivos para a saúde.

- O aparelho não é adequado para ambientes protegidos contra descargas eletrostáticas.
- Utilizar apenas os acessórios originais fornecidos com o aparelho.
- Não deixar o aparelho em funcionamento sem vigilância.
- Desligar imediatamente se houver fuga de líquido ou de espuma.
- Se o aparelho tombar, recomenda-se voltar a colocá-lo na vertical antes de desligá-lo.
- Não aspirar líquidos agressivos, pois estes poderiam danificar o aparelho.
- Não aspirar materiais suscetíveis de danificar os elementos de filtro (p. ex., estilhaços de vidro, metal, etc.).
- A utilização do aparelho no exterior deve ser reduzida ao mínimo.
- Não aproximar o cabelo, peças de vestuário soltas ou partes do corpo das aberturas ou partes móveis do aparelho. Não utilizar o aparelho se alguma das aberturas estiver bloqueada e não introduzir objetos nas aberturas. Manter as aberturas livres de poeira, fios, cabelos e outros materiais que possam obstruir o fluxo de ar.
- Não utilizar em áreas exteriores a baixas temperaturas.
- Tome especial cuidado ao limpar em escadas.
- Utilizar apenas quando os filtros estiverem inseridos.
- Se o aparelho não estiver a funcionar corretamente, se tiver caído ou estiver danificado, se tiver sido deixado ao ar livre ou se tiver caído na água, deve ser levado a uma oficina qualificada ou a um agente.
- O aparelho não pode ser utilizado como bomba de água. O aparelho é adequado para aspirar uma mistura de ar e água.
- Não utilizar o aparelho como degrau ou escada. O aparelho poderia tombar e ficar danificado. Perigo de ferimentos.
- Desligue o aparelho e retire a ficha da tomada, caso efetue a manutenção, limpeza, conservação ou reparação do aparelho.
- Antes de cada utilização, verifique o aparelho em relação a sinais de danos.
- Nunca puxar ou levantar o aparelho pelo cabo de alimentação.
- Não mergulhar o aparelho em água nem o lavar com um jato de água para limpá-lo.
- Retirar sempre a ficha da tomada antes de efetuar qualquer intervenção ou quando o aparelho não estiver a ser utilizado.

- Verificar sempre se o cabo de alimentação apresenta danos, tais como fissuras ou indícios de envelhecimento. Substituir o cabo antes de uma nova utilização.
- Se o cabo de alimentação estiver danificado, deve ser substituído pelo fabricante, pelo seu serviço técnico ou por uma pessoa qualificada, a fim de prevenir qualquer perigo.
- Quando se utilizar cabos de extensão elétrica, certificar-se de que estes se encontram apoiados em superfícies secas e estão protegidos contra salpicos de água.

2 Riscos

2.1 Componentes elétricos

PERIGO

-  A secção superior da máquina contém componentes com tensão elétrica. O contacto com componentes sob tensão elétrica origina lesões graves ou mesmo fatais. Nunca pulverize água sobre a secção superior da máquina.

2.2 Poeiras perigosas

AVISO

-  Materiais perigosos. Aspirar materiais perigosos pode resultar em lesões graves ou mesmo fatais.

Não devem ser recolhidos pela máquina os seguintes materiais:

- Cinzas de lareira, objetos explosivos, tóxicos ou nocivos para a saúde
- Estilhaços de vidro, metal, etc.
- poeiras inflamáveis e explosivas (por exemplo, poeira de magnésio ou alumínio, etc.)

ATENÇÃO



Os materiais aspirados podem representar um perigo para o ambiente.

- Elimine a sujidade de acordo com os regulamentos legais.

2.3 Peças sobresselentes e acessórios

ATENÇÃO



Peças sobresselentes e acessórios

O uso de peças sobresselentes, escovas e acessórios não originais pode prejudicar a segurança e/ou funcionamento do aparelho.

Utilize apenas peças sobresselentes e acessórios originais da FLEX.

2.4 Em ambiente explosivo ou inflamável

ATENÇÃO



Esta máquina não deve ser usada em ambientes explosivos ou inflamáveis ou quando esses ambientes puderem ser produzidos pela presença de líquidos voláteis ou gases ou vapores inflamáveis.

3 Controlo / Operação

3.1 Arranque e funcionamento da máquina

Certificar-se de que o aparelho está desligado. Certificar-se de que foram introduzidos filtros adequados no aparelho. Em seguida, ligar a mangueira de aspiração à entrada de aspiração, empurrando a ligação da mangueira para dentro até estar firmemente encaixada na entrada. Em seguida, ligar os tubos ao punho da mangueira. Rodar os tubos para se certificar de que estão firmemente ligados. Fixar um bocal adequado ao tubo. Selecione o bocal de acordo com o material a aspirar. Posicionar a mangueira de escoamento diretamente sobre um escoadouro. Introduzir a ficha.

3.2 Recolha de líquidos

ATENÇÃO



A máquina está equipada com um sistema de flutuação que corta o fluxo de ar através da máquina quando o nível máximo do nível de líquido é atingido. Ouvirá uma notória alteração do som proveniente do motor e observará que a potência de aspiração diminui. Quando observar este fenómeno, desligue a máquina. Nunca apanhe líquidos sem o corpo de flutuação estar no sítio.

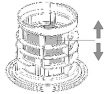

- Se aparecer espuma, pare imediatamente de trabalhar e esvazie o depósito.
- Limpe regularmente o dispositivo de limitação do nível de água e examine se existem sinais de danos.

A aspiração e o esvaziamento são efetuados numa única etapa de trabalho.

Recomenda-se, para a aspiração de líquidos a utilização de um filtro PET da classe M ou um filtro de crivo.

3.3 Recolha de materiais secos

ATENÇÃO



Aspiração de materiais perigosos para o ambiente.

Os materiais aspirados podem representar um perigo para o ambiente.

- Elimine a sujidade de acordo com os regulamentos legais.

ATENÇÃO¹⁾



As máquinas da Classe de Poeiras L/M estão equipadas com um filtro da Classe de Poeiras L/M a montante, instalado na parte de baixo do topo do motor.

3.4 Esvaziar após a aspiração a húmido

Verifique regularmente o filtro e o saco de pó. Solte o bloqueio, puxando-o para fora, de modo a que a cabeça de aspiração seja solta.

Retire a cabeça de aspiração para fora do depósito.

Limpeza dos filtros: utilize água limpa para a limpeza. Lave o filtro à mão.

Saco do filtro: verificar quão cheio está. Quando estiver cheio, esvaziar o saco e voltar a colocá-lo. O saco é inserido colocando a manga de PP com a membrana de borracha na entrada da mangueira. Certificar-se de que a membrana de borracha é empurrada sobre o espessamento na entrada.

Portinhola de proteção contra poeira com filtro: verificar quão sujo está. Retirar completamente a portinhola de proteção com filtro e limpar à mão com água limpa. Voltar a colocar a portinhola de proteção com filtro.

Depois de esvaziar: Volte a colocar a cabeça de aspiração no depósito e fixe-a através dos bloqueios. Nunca recolha material seco sem que esteja inserido um cartucho de filtros e, adicionalmente, um saco de pó na máquina. A força de aspiração do aspirador depende do tamanho e qualidade do filtro e do saco de pó. Utilize, por isso, apenas filtros e sacos de pó originais.

4 Depois de utilizar a máquina

4.1 Após a utilização

Após a aspiração de líquidos, tapar a entrada com uma capa de fecho e limpar as superfícies exteriores do aparelho.

4.2 Transporte

- Antes de transportar o aparelho, feche todos os bloqueios.
- Tapar a entrada com a capa de fecho.
- Não incline a máquina se existirem líquidos no depósito de sujidade.
- Não utilize uma grua para elevar a máquina.

4.3 Guardar

ATENÇÃO



Armazene a máquina num local seco e protegido da chuva e do gelo. A máquina deve ser guardada apenas no interior. Os filtros molhados e a parte interior do reservatório de líquido deverão ser secos antes de serem guardados.

4.4 Reciclagem da máquina

Inutilize a máquina antiga.

1. Retire o cabo de rede.
2. Não elimine aparelhos eléctricos juntamente com os resíduos domésticos.



O equipamento marcado com o símbolo de contentor de lixo com uma cruz indica que os equipamentos eléctricos e electrónicos usados não devem ser eliminados em conjunto com resíduos domésticos não separados. Para evitar efeitos negativos na saúde humana e no ambiente, o equipamento deve ser recolhido separadamente nos pontos de recolha designados.

Os utilizadores de equipamentos domésticos eléctricos e electrónicos devem utilizar os sistemas de recolha municipais. Tenha em atenção que os equipamentos eléctricos e electrónicos usados comercialmente não devem ser eliminados através de sistemas de recolha municipais. Teremos todo o gosto em informá-lo sobre as opções de eliminação adequadas.

5 Manutenção

5.1 Inspeção e assistência regular

A manutenção e inspeção regular do aparelho deverá ser realizada por pessoal devidamente qualificado, de acordo com as leis e regulamentos aplicáveis.

Em caso de defeito, a máquina TEM de ser imobilizada e examinada e reparada integralmente por um técnico de serviço autorizado.

No mínimo, uma vez por ano, é necessária a re-actualização de uma inspeção técnica por um técnico FLEX ou uma pessoa autorizada, onde são também verificados os filtros, a estanqueidade ao ar e os mecanismos de controlo.

5.2 Manutenção

Ziehen Sie den Stecker aus der Steckdose, bevor Retire a ficha da tomada antes de efetuar trabalhos de manutenção.

O aparelho é adequado para um funcionamento contínuo e pesado. Os filtros de poeira devem ser esvaziados consoante a duração de funcionamento. Manter o depósito limpo. Utilizar um pano seco e um pouco de spray de polimento.

Durante a manutenção e a limpeza do aspirador, certificar-se de que não há qualquer perigo para o pessoal de manutenção ou para outras pessoas. Na zona de manutenção

- Utilize ventilação obrigatória filtrada
- Utilize vestuário de proteção
- Limpe a área de manutenção de forma a que nenhuma substância nociva entre em contacto com as zonas circundantes.

ATENÇÃO

Antes de retirar a máquina da zona contaminada com substâncias nocivas:

Lave o exterior da máquina, limpe-a ou embale a máquina numa embalagem bem selada e evite o espalhamento de poeiras nocivas depositadas.

Durante o trabalho de manutenção e reparação, todas as partes contaminadas que não possam ser limpas satisfatoriamente têm de ser:

- Guardadas em sacos bem selados
- Eliminadas de forma a cumprir os regulamentos válidos para a eliminação desses resíduos.

Contacte o seu representante de vendas ou o serviço de pós-venda da FLEX responsável pelo seu país. Consulte o verso deste documento.

6 Informações adicionais

6.1 Declaração de conformidade CE

Declaramos, sob nossa inteira responsabilidade, que o produto descrito em «Características técnicas» se encontra em conformidade com as normas e os documentos normativos seguintes:

EN 60335 de acordo com as determinações das diretivas 2014/30/UE, 2006/42/CE, 2011/65/UE.

Responsável pela documentação técnica:
FLEX-Elektrowerkzeuge GmbH, R & D
Bahnhofstrasse 15, D-71711 Steinheim/Murr



Peter Lameli
Technical Head

06.08.2024

FLEX Elektrowerkzeuge GmbH
Bahnhofstraße 15, D-71711 Steinheim/Murr

6.2 Exclusão de responsabilidades

O fabricante e seus representantes não se responsabilizam por danos e perda de lucros, resultantes de uma interrupção do negócio provocada pelo produto ou pela impossibilidade de utilização do mesmo.

O fabricante e seus representantes não se responsabilizam por danos provocados por uma utilização inadequada ou em conjugação com produtos de outros fabricantes.

6.3 Características técnicas

		VCE 50 WET
Tensão da rede	V Hz	220-240 50-60
Potência P_{IEC}	W	2200
Classe de proteção (humidade, pó)		IPX4
Classe de proteção (elétrica)		III
Caudal máx. de líquidos	L/min	230
Máx. fluxo de ar*	m ³ /h	138
Vácuo máx.	Pa	23000
Nível de pressão acústica L_{PA} (IEC 60335-2-69)	dB(A)	79
Vibração ISO 5349 a_n	m/s ²	≤ 2,5
Peso	kg	15
Dimensões (CxLxA)	mm	460x450x630
Cabo de rede	m	10
Comprimento da mangueira de aspiração	m	6
Comprimento da mangueira de escoamento	m	10
Temperatura máx. de trabalho permitida	°C	40
Temperatura máx. permitida do líquido a aspirar	°C	60
Volume do depósito	l	50

* medido na turbina

Snelstartgids

Bedieningselementen:

- 1 Stopcontact
- 2 Stofbeschermer
- 3 Vergrendeling/vergrendelingslipjes
- 4 Aanzuigaansluiting
- 5 Reservoir
- 6 Zwenkwiel
- 7 Filterzak
- 8 Aanzuigslang
- 9 Handgreep
- 10 Afzuigbuisverlengingen
- 11 Netsnoer
- 12 Zuigmonden
- 13 Afvoerslang
- 14 Wiel

De beknopte handleiding met plaatjes

De snelhandleiding met plaatjes helpt u bij het opstarten, gebruiken en opslaan van het apparaat. De handleiding is onderverdeeld in 3 secties die door symbolen aangegeven worden.

A

Voor u begint

LEES DE GEBRUIKSAANWIJZING VOOR GEBRUIK!

- 1A** - Accessoires uitpakken
- 2A** - Houder voor handgreep aanbrengen
- 3A** - Handgreep aanbrengen
- 4A** - Handgreep aanbrengen
- 5A** - Afzuigbuis monteren
- 6A** - Aanzuigslang/afvoerslang aansluiten en gereed voor gebruik

B

Bediening

- 1B** - Apparaat inschakelen en afzuigen

C

Elektrische apparaten aansluiten/reiniging

- 1C** - Reiniging filter
- 2C** - Reiniging filterzak
- 3C** - Reiniging stofbeschermingsfilter

1 Veiligheidsinstructies



Dit document bevat de veiligheidsinformatie die relevant is voor het apparaat, samen met een beknopte handleiding. Voordat u het apparaat voor de eerste keer gebruikt, dient u deze gebruikershandleiding zorgvuldig door te lezen. Bewaar de handleiding voor later gebruik.

Verdere ondersteuning

Meer informatie over het apparaat vindt u op onze website www.flex-tools.com.

Voor verdere vragen kunt u contact opnemen met de FLEX-vertegenwoordiger voor uw land. Zie achterzijde van dit document.

1.1 Symbolen om instructies te markeren

GEVAAR



Een acuut gevaar dat ernstig, onherstelbaar of zelfs dodelijk lichamelijk letsel tot gevolg zal hebben, als het niet wordt vermeden.

WAARSCHUWING



Gevaar dat kan leiden tot ernstig of dodelijk letsel.

VOORZICHTIG



Gevaar dat kan leiden tot lichte beschadigingen en persoonletsel.

1.2 Gebruiksaanwijzing

Het apparaat moet:

- alleen worden gebruikt door personen die geïnstrueerd zijn over het juiste gebruik ervan en die expliciet belast zijn met de bediening ervan
- alleen onder toezicht worden bediend
- Dit apparaat is niet bestemd voor gebruik door personen (waaronder kinderen) met beperkte fysieke, zintuiglijke of geestelijke vermogens of met een gebrek aan ervaring en kennis.
- Leer kinderen dat zij niet met het apparaat mogen spelen.
- Gebruik geen werkmethode die onveilig zijn.
- Gebruik het apparaat nooit zonder correct gemonteerd filter.
- Schakel het apparaat in de volgende situaties uit:
 - Vóór reiniging en onderhoud
 - Voordat u onderdelen vervangt
 - Vóór het vervangen van het apparaat
 - Als er schuim ontstaat of er vloeistof uit komt

Naast de gebruiksaanwijzing en de wetten ter voorkoming van ongevallen die in het desbetreffende land gelden, moeten de algemeen aanvaarde regels voor veiligheid en correct gebruik worden nageleefd.

Voordat met de werkzaamheden wordt begonnen, dient het bedienend personeel geïnformeerd en opgeleid te worden met het oog op het volgende:

- gebruik van het apparaat
- risico's verbonden aan het op te ruimen materiaal
- veilig afvoeren van het opgeruimde materiaal

1.3 Functie en beoogd gebruik

Deze draagbare stofzuiger is ontworpen, ontwikkeld en grondig getest om efficiënt en veilig te werken, mits goed onderhouden en gebruikt in overeenstemming met de volgende instructies.

Dit apparaat is geschikt voor commercieel gebruik en verhuur, maar ook voor industrieel gebruik in fabrieken, werkplaatsen en op bouwplaatsen. Het is robuust, krachtig en eenvoudig te bedienen. Dankzij de meegeleverde accessoires is het een onmisbaar hulpmiddel voor een grondige en snelle reiniging. Ongevallen veroorzaakt door misbruik kunnen alleen worden voorkomen door de gebruikers van het apparaat.

LEES ALLE VOORZORGMAATREGELEN EN HOUD U HIERAAN

Ieder ander gebruik wordt beschouwd als oneigenlijk gebruik. De fabrikant aanvaardt geen aansprakelijkheid voor schade als gevolg van een dergelijk gebruik. De gevolgen van een dergelijk gebruik zijn volledig voor risico van de gebruiker. Een juist gebruik omvat ook een juiste bediening, onderhoud en reparaties zoals aangegeven door de fabrikant.

1.4 Garantie

Onze algemene voorwaarden zijn van toepassing met betrekking tot de garantie.

Bij ongeautoriseerde wijzigingen aan de apparatuur, het gebruik van de verkeerde borstels en het gebruik van de apparatuur op een andere wijze dan oorspronkelijk bedoeld vervalt de aansprakelijkheid van de fabrikant voor de ontstane schade.

1.5 Belangrijke waarschuwingen

WAARSCHUWING



- Om het risico op brand, elektrische schokken of letsel te verminderen, dient u vóór gebruik alle veiligheidsinstructies en veiligheidslabels te lezen en op te volgen. Bij beschadiging van elektrische of mechanische onderdelen moeten het apparaat of de accessoires worden gerepareerd door een gekwalificeerde servicewerkplaats of de fabrikant voordat het apparaat opnieuw gebruikt wordt om verdere schade aan het apparaat en letsel bij gebruikers te voorkomen.
- Controleer of het stopcontact compatibel is met de stekker van het apparaat.
- Controleer of de op het motorblok aangegeven spanningswaarde overeenkomt met de stroomwaarde waarop het apparaat moet worden aangesloten.
- Wanneer het apparaat wordt gebruikt, moet vermeden worden dat de aanzuigopening in de buurt van gevoelige lichaamsdelen zoals ogen, mond, oren, enz. wordt gebracht.
- Controleer of de vlotter die het aanzuigen moet stoppen wanneer de container vol vloeistof of omgevallen is, niet beschadigd of verstopt is waardoor de opstijging kan worden belemmerd. Reinig de vlotter (waterniveaubegrenzer) regelmatig volgens de instructies en controleer op tekenen van beschadiging.
- Het apparaat is niet geschikt voor het opzuigen van gevaarlijke stoffen.
- Zuig geen brandende of smeulende voorwerpen (bijv. haardas), explosieve, giftige of schadelijke voorwerpen op.

- Het apparaat is niet geschikt voor omgevingen die beschermd zijn tegen elektrostatische ontlading.
- Gebruik uitsluitend de originele accessoires die bij het apparaat zijn geleverd.
- Laat het lopende apparaat niet zonder toezicht.
- Als er vloeistof of schuim lekt, schakel dan onmiddellijk uit.
- Als het apparaat omvalt, is het raadzaam het apparaat weer rechtop te zetten voordat het wordt uitgeschakeld.
- Zuig geen agressieve vloeistoffen op, omdat die het apparaat kunnen beschadigen.
- Zuig geen materialen op die de filterelementen kunnen beschadigen (bijv. glassplinters, metaal enz.).
- Gebruik van het apparaat buitenshuis moet tot een minimum worden beperkt.
- Breng geen haar, losse kleding of lichaamsdelen in de buurt van openingen of bewegende delen van het apparaat. Gebruik het apparaat niet als een van de openingen geblokkeerd is en steek geen voorwerpen in de openingen. Houd de openingen vrij van stof, pluisjes, haar of ander materiaal dat de luchtstroom zou kunnen beperken.
- Het apparaat mag bij lage temperaturen niet buiten worden gebruikt.
- Wees extra voorzichtig bij het reinigen van trappen.
- Gebruik het apparaat alleen als de filters zijn aangebracht.
- Als het apparaat niet goed functioneert, is gevallen of beschadigd, buiten is gelaten of in het water is gevallen, moet het naar een servicewerkplaats of dealer worden gebracht.
- Het apparaat mag niet als waterpomp worden gebruikt. Het apparaat is geschikt voor het opzuigen van een lucht-watermengsel.
- Gebruik het apparaat niet als opstapje of ladder. Het apparaat kan daarbij omvallen en beschadigd raken. Verwondingsgevaar.
- Schakel het apparaat uit en trek de stekker uit het stopcontact wanneer u het apparaat onderhoudt, reinigt of repareert.
- Controleer het apparaat vóór elk gebruik op tekenen van schade.
- Trek of til het apparaat nooit op aan het netsnoer.
- Om het apparaat te reinigen, mag het niet in water ondergedompeld of met een waterstraal worden gewassen.
- Haal altijd de stekker uit het stopcontact voordat er een ingreep wordt uit-

gevoerd of wanneer het apparaat onbeheerd is.

- Controleer de voedingskabel altijd op beschadigingen zoals scheuren of ouderdomssporen. Vervang de kabel vóór verder gebruik.
- Als de voedingskabel beschadigd is, moet deze worden vervangen door de fabrikant, zijn technische dienst of een gekwalificeerde persoon om elk gevaar te voorkomen.
- Wanneer u elektrische verlengkabels gebruikt, zorg er dan voor dat deze op een droge ondergrond liggen en beschermd zijn tegen opspattend water.

2 Risico's

2.1 Elektrische onderdelen

GEVAAR



Het bovenste deel van het apparaat bevat onder spanning staande onderdelen. Contact met spanningvoerende onderdelen leidt tot ernstig of zelfs dodelijk letsel. Spuit nooit water op het bovenste deel van het apparaat.

2.2 Gevaarlijk stof

WAARSCHUWING



Gevaarlijke stoffen. Het opzuigen van gevaarlijke stoffen kan leiden tot ernstig persoonlijk letsel of de dood.

De volgende stoffen mogen niet worden opgezogen met het apparaat:

- Haardas, explosieve, giftige of schadelijke voorwerpen
- Glassplinters, metaal enz.
- ontvlambaar, explosief stof (bijv. magnesium of aluminiumstof enz.)

VOORZICHTIG



Opgezogen materialen kunnen gevaarlijk zijn voor het milieu.

- Ontdoe u van het vuil conform de wettelijke voorschriften.

2.3 Reserveonderdelen en accessoires

VOORZICHTIG



Reserveonderdelen en accessoires. Het gebruik van niet-originele reserveonderdelen, borstels en accessoires kan de veiligheid en/of werking van het apparaat in gevaar brengen.

Gebruik alleen originele reserveonderdelen en accessoires van FLEX.

2.4 In een explosieve of ontvlambare omgeving

VOORZICHTIG



Dit apparaat is niet geschikt voor gebruik in explosieve of ontvlambare omgevingen of waar dergelijke atmosferen waarschijnlijk worden geproduceerd door de aanwezigheid van vluchtige vloeistof of ontvlambaar gas of damp.

3 Bediening/Werking

3.1 Starten en bedienen van het apparaat

Sicherstellen, dass das Gerät ausgeschaltet ist. Zorg ervoor dat het apparaat uitgeschakeld is. Controleer of de juiste filters in het apparaat zijn geplaatst. Sluit vervolgens de zuigslang aan op de zuiglaat door de slangaansluiting in te drukken totdat deze stevig in de inlaat zit. Verbind vervolgens de buizen met de slanggreep. Draai de buizen om er zeker van te zijn dat ze goed zijn aangesloten. Bevestig een geschikt mondstuk aan de buis. Kies het mondstuk afhankelijk van het op te zuigen materiaal. Plaats de afvoerslang direct boven een vloerafvoer. Steek de stekker erin.

3.2 Nat opzuigen

VOORZICHTIG



Het apparaat is uitgerust met een vlottersysteem dat de luchtstroom door de machine afsluit als het maximale vloeistofniveau is bereikt. U hoort een merkbare verandering in het motorgeluid en u zult merken dat de zuigkracht afneemt. Als dit het geval is, schakel dan het apparaat uit. Zuig nooit vloeistof op zonder dat de vlotter is geplaatst.



- Als er schuim verschijnt, moet u het werk onmiddellijk stopzetten en de tank legen.
- Reinig de waterpeilregeling regelmatig en controleer of er beschadigingen zijn.

Het opzuigen en legen gebeurt in één stap. Voor natzuigen wordt het gebruik van een klasse M PET-filter of filterzeef aanbevolen.

3.3 Droog opzuigen

VOORZICHTIG



Milieugevaarlijke materialen opruimen. Opgezogen materialen kunnen gevaarlijk zijn voor het milieu.

- Ontdoe u van het vuil conform de wettelijke voorschriften.

3.4 Legen na het natzuigen

Controleer regelmatig de filters en de stofzak. Maak de vergrendeling los door deze naar buiten te trekken zodat de zuigkop loskomt. Neem de zuigkop af van het reservoir.

Reinigen van de filters: gebruik voor het reinigen schoon water. Was het filter met de hand.

Filterzak: controleer hoe vol deze is. Wanneer deze vol is, leegt u de zak en plaatst u deze weer terug. De zak wordt ingebracht door de PP-hoes met het rubberen membraan op de slanginlaat te plaatsen. Zorg ervoor dat het rubberen membraan bij de inlaat over de verdikking wordt geschoven.

Stofbeschermkap met filter: controleer hoe vuil het is. Verwijder de beschermkap met filter volledig en reinig deze handmatig met schoon water. Monteer de beschermkap met filter weer.

Na het legen: Plaats de zuigkop weer op het reservoir en sluit deze af met de vergrendelingen. Zuig nooit droog materiaal op zonder dat er een filterpatroon en een stofzak in de machine zijn geplaatst. De zuigkracht van de stofzuiger is afhankelijk van de grootte en kwaliteit van het filter en de stofzak. Gebruik daarom alleen originele filters en originele stofzakken.

4 Na gebruik van het apparaat

4.1 Na gebruik

Sluit na het verzamelen van vloeistof de inlaat met de afsluitdop en reinig de externe oppervlakken van het apparaat.

4.2 Transport

- Sluit alle vergrendelingen voordat u het apparaat transporteert.
- Sluit de inlaat met de dop.
- Kantel het apparaat niet als er vloeistoffen in de vuiltank zitten.
- Gebruik geen kraanhaak om het apparaat te hijsen.

4.3 Opslag

VOORZICHTIG



Sla het apparaat op een droge en vorstvrije plek op. Dit apparaat mag alleen binnenshuis worden opgeslagen. Natte filters en het binnenste van het vloeistofreservoir moeten worden gedroogd, voordat ze worden opgeslagen.

4.4 Het apparaat recycleren

Maak het oude apparaat onmiddellijk onklaar.

1. Verwijder het netsnoer.
2. Zet elektrische apparaten niet bij het huisvuil.



Apparatuur die is gemarkeerd met het symbool van een doorgekruiste afvalbak op wielen geeft aan dat gebruikte elektrische en elektronische apparatuur niet samen met ongescheiden huishoudelijk afval mag worden afgevoerd. Om negatieve effecten op de gezondheid van de mens en het milieu te voorkomen, moet de apparatuur afzonderlijk worden ingezameld bij de aangewezen inzamel punten. Gebruikers van elektrische en elektronische huishoudelijke apparatuur moeten gebruikmaken van de gemeentelijke inzamelingspunten. Houd er rekening mee dat commercieel gebruikte elektrische en elektronische apparatuur niet via gemeentelijke inzamelings systemen mag worden afgevoerd. Wij informeren u graag over geschikte afvoermogelijkheden.

5 Onderhoud

5.1 Periodieke inspectie en onderhoud

Periodiek onderhoud en inspectie van het apparaat moeten worden uitgevoerd door voldoende gekwalificeerd personeel in overeenstemming met de relevante wet- en regelgeving.

In geval van een defect MOET de machine worden uitgeschakeld en volledig worden geïnspecteerd en gerepareerd door een erkende servicemonteur. Minimaal één keer per jaar moet een FLEX-technicus of aangewezen persoon een technische inspectie uitvoeren, inclusief controle van de filters, luchtdichtheid en controlemechanismen.

5.2 Onderhoud

Trek de stekker uit het stopcontact voordat u onderhoudswerkzaamheden uitvoert.

Het apparaat is geschikt voor constant zwaar gebruik. Afhankelijk van de bedrijfstijd moeten de stoffilters worden geleegd. Houd het reservoir schoon. Gebruik hiervoor een droge doek en een beetje spraypolish.

Zorg er tijdens het onderhoud en de reiniging van de stofzuiger voor dat er geen gevaar ontstaat voor onderhoudspersoneel en andere personen.

In de onderhoudszone

- Gebruik gefilterde dwangventilatie
- Draag beschermende kleding
- Maak de onderhoudszone schoon zodat er geen schadelijke stoffen in de omgeving terechtkomen.

VOORZICHTIG

Voordat u het apparaat uit het gebied verwijdert dat verontreinigd is met schadelijke stoffen:

Reinig de buitenkant van het apparaat, veeg deze schoon of verpak het apparaat in een goed afgedichte verpakking en voorkom verspreiding van neergeslagen schadelijk stof.

Tijdens onderhouds- en reparatiewerkzaamheden moeten alle verontreinigde onderdelen die niet naar behoren kunnen worden gereinigd:

- Verpakt in goed afgesloten zakken
- Verwijderd worden op een wijze die voldoet aan de geldende voorschriften voor dergelijke afvalverwijdering.

Neem voor meer informatie over de dienst na verkoop contact op met uw dealer of FLEX-vertegenwoordiger die verantwoordelijk is voor uw land. Zie achterzijde van dit document.

6 Overige informatie

6.1 EG-conformiteitsverklaring

Wij verklaren als alleen verantwoordelijke dat het onder „Technische gegevens“ beschreven product voldoet aan de volgende normen en normatieve documenten:

EN 60335 volgens de bepalingen van de richtlijnen 2014/30/EU, 2006/42/EG, 2011/65/EU.

Verantwoordelijk voor technische documentatie:

FLEX-Elektrowerkzeuge GmbH, R & D
Bahnhofstrasse 15, D-71711 Steinheim/Murr



Peter Lameli
Technical Head

Klaus Peter Weinper
Head of Quality
Department (QD)

06.08.2024

FLEX Elektrowerkzeuge GmbH
Bahnhofstraße 15, D-71711 Steinheim/Murr

6.2 Uitsluiting van aansprakelijkheid

De fabrikant en zijn vertegenwoordiger zijn niet aansprakelijk voor schade en verloren winst door onderbreking van de werkzaamheden die door het product of het nietmogelijke gebruik van het product zijn veroorzaakt.

De fabrikant en zijn vertegenwoordiger zijn niet aansprakelijk voor schade die door onjuist gebruik of in combinatie met producten van andere fabrikanten is veroorzaakt.

6.3 Technische gegevens

		VCE 50 WET
Netspanning	V Hz	220-240 50-60
Vermogen P_{IEC}	W	2200
Beschermingsklasse (vocht, stof)		IPX4
Beschermingsklasse (elektrisch)		III
Max. vloeistofstroom	L/min	230
Max. luchtstroom*	m ³ /h	138
Max. onderdruk	Pa	23000
Geluidsdrukniveau L_{PA} (IEC 60335-2-69)	dB(A)	79
Trilling ISO 5349 a_n	m/s ²	≤ 2,5
Gewicht	kg	15
Afmetingen (lxbxh)	mm	460x450x630
Netsnoer	m	10
Lengte aanzuigslang	m	6
Lengte afvoerslang	m	10
Max. toegestane bedrijfstemperatuur	°C	40
Max. toegestane temperatuur van de opnamevloeistof	°C	60
Reservoirvolume	l	50

* gemeten op de turbine

Lynguide

Betjeningsanordninger:

- 1 Stikkontakt
- 2 Støvbeskyttelsesklap
- 3 Låsning/låseflige
- 4 Indsugningsmanifold
- 5 Beholder
- 6 Drejehjul
- 7 Filterpose
- 8 Indsugningsslange
- 9 Håndtag
- 10 Sugerørsforlængelser
- 11 Netledning
- 12 Sugemundstykker
- 13 Afløbslange
- 14 Hjul

Lynguiden med illustrationer

Denne illustrerede guide har til formål at hjælpe dig med opstart, betjening og opbevaring af apparatet. Guiden er opdelt i 3 afsnit, der hver er angivet med symboler:

A

Før opstart

LÆS BRUGSSANVISNINGEN FØR BRUG!

- 1A - Pak tilbehøret ud
- 2A - Anbring beslaget til håndtaget
- 3A - Anbring håndtaget
- 4A - Anbring håndtaget
- 5A - Monter sugerøret
- 6A - Tilslut indsugningslange/afløbslange og stik

B

Kontrol/Betjening

- 1B - Tænd for apparatet, og påbegynd sugning

C

Tilslut elektriske apparater/rengøring

- 1C - Rengøring af filteret
- 2C - Rengøring filterpose
- 3C - Rengøring støvbeskyttelsesfilter

1 Sikkerhedsanvisninger



Dette dokument indeholder sikkerhedsoplysninger, der er relevante for apparatet sammen med en lynguide. Læs denne betjeningsvejledning grundigt igennem, før apparatet tages i brug første gang. Gem betjeningsvejledningen til senere brug.

Yderligere support

Yderligere oplysninger om apparatet kan findes på vores hjemmeside www.flex-tools.com. Kontakt din lokale FLEX serviceafdeling, hvis du har yderligere spørgsmål. Se bagsiden af dette dokument.

1.1 Symboler anvendt i vejledningen

FARE



Fare, der direkte medfører alvorlig eller uoprettelig personskade eller dødsfald.

ADVARSEL



Fare, der kan medføre alvorlig personskade eller dødsfald.

FORSIGTIG



Fare, der kan medføre mindre personskader eller materielskader.

1.2 Brugervejledning

Støvsugeren må:

- kun benyttes af personer, der er instrueret i korrekt brug af den og udtrykkeligt har fået pålagt betjeningen af den
- må kun betjenes under opsyn
- Apparatet er ikke beregnet til anvendelse af personer (inkl. børn) med begrænsede fysiske, sansemotoriske eller mentale evner eller manglende erfaring og viden.
- Børn skal være under opsyn for at sikre, at de ikke leger med apparatet.
- Undlad at benytte arbejdsmetoder, der ikke er sikre.
- Brug aldrig apparatet uden et korrekt monteret filter.
- Sluk for apparatet i følgende situationer:
 - Inden rengøring og service
 - Inden udskiftning af komponenter
 - Inden omstilling af enheden
 - Hvis der udvikles skum, eller der viser sig væske

Foruden brugervejledningen og de i brugerlandet gældende juridisk forpligtende bestemmelser til forebyggelse af uheld skal også de anerkendte fagtekniske regler vedrørende sikkerhedsmæssigt og fagligt korrekt arbejde overholdes.

Før arbejdet påbegyndes, skal operatøren informeres og instrueres i følgende

- brug af maskinen
- risici i forbindelse med det opsamlede materiale
- sikker bortskaffelse af det opsamlede materiale

1.3 Formål og korrekt anvendelse

Denne mobile støvsuger er designet, udviklet og grundigt testet til at fungere effektivt og sikkert, når den vedligeholdes korrekt og bruges i henhold til følgende anvisninger.

Dette apparat er velegnet til kommerciel brug og i udlejningsbranchen samt til industriel brug på fabrikker, på byggepladser og i værksteder. Det er robust, kraftigt og nemt at håndtere. Det medfølgende tilbehør gør det til et uundværligt redskab til grundig og hurtig rengøring.

Det er kun brugeren af apparatet, der kan forhindre ulykker forårsaget af forkert brug.

1.4 Garanti

Med hensyn til garanti gælder vores generelle salgs- og leveringsbetingelser.

Uautoriserede ændringer af apparatet, brug af forkerte børster tilbehør eller ikke-forskriftsmæssig brug af apparatet til andre end de tilsigtede formål fritager producenten for ethvert ansvar for eventuelle følgeskader.

1.5 Vigtige advarsler

ADVARSEL



- Um die Gefahr von Feuer
For at reducere risikoen for brand, elektrisk stød eller kvæstelser skal du læse og følge alle sikkerhedsforskrifter og mærkater før brug. Hvis elektriske eller mekaniske dele er beskadiget, skal apparatet eller tilbehøret repareres af et kvalificeret serviceværksted eller af producenten, før apparatet tages i brug igen for at forhindre yderligere skader på apparatet og skader på brugeren.
- Kontrollér, at stikkontakten er kompatibel med stikket på apparatet.
- Kontrollér, at den spændingsværdi, der er angivet på motordelen, svarer til den energiværdi, som apparatet skal tilslutes.
- Når du bruger apparatet, skal du undgå at bringe sugeåbningen tæt på følsomme dele af kroppen som øjne, mund, ører etc.
- Kontrollér, at svømmeren, som skal stoppe sugningen, når tanken er fuld af væske eller er væltet, ikke er beskadiget eller blokeret på nogen måde, som kan forhindre den i at stige. Rengør svømmeren (vandstandsbeskrænkseren) regelmæssigt i henhold til anvisningerne, og se efter tegn på skader.
- Apparatet er ikke egnet til opsugning af farligt støv.
- Støvsug ikke brændende eller ulmende (f.eks. aske fra pejse), eksplosive, giftige eller skadelige genstande op.
- Apparatet er ikke egnet til miljøer, der er beskyttet mod elektrostatisk afladning.
- Brug kun det originale tilbehør, der følger med apparatet.
- Lad ikke apparatet køre uden opsyn.
- Sluk straks, hvis der lækker væske eller skum.
- Hvis apparatet vælter, anbefales det, at det stilles på højkant igen, før det slukkes.
- Støvsug ikke aggressive væsker op, da de kan beskadige apparatet.

- Støvsug ikke materialer op, der kan beskadige filterelementerne (f.eks. glassplinter, metal etc.).
- Udendørs brug af apparatet bør begrænses til et minimum.
- Hold hår, løstsiddende tøj eller kropsdele væk fra apparatets åbninger eller bevægelige dele. Brug ikke apparatet, hvis nogen af åbningerne er blokeret, og kom ikke nogen genstande ind i åbningerne. Hold åbningerne fri for støv, fnug, hår og andet materiale, der kan blokere luftstrømmen.
- Brug ikke apparatet udendørs ved lave temperaturer.
- Vær særlig forsigtig, når du gør rent på trapper.
- Må kun bruges, når filtrene er sat i.
- Hvis apparatet ikke fungerer korrekt, hvis det er blevet tabt eller beskadiget, hvis det er blevet efterladt udendørs, eller hvis det er faldet i vandet, skal det afleveres på et servicecenter eller hos en forhandler.
- Apparatet må ikke bruges som vandpumpe. Apparatet er egnet til at opsuge en blanding af luft og vand.
- Brug ikke apparatet som trin eller stige. Apparatet kan vælte og blive beskadiget. Kvæstelsesfare.
- Sluk for apparatet, og træk stikket ud af stikkontakten, når du servicerer, rengør, vedligeholder eller reparerer apparatet.
- Kontrollér apparatet for tegn på skader før hver brug.
- Træk eller løft aldrig apparatet i strømkablet.
- Apparatet må ikke ned-sænkes i vand eller rengøres ved brug af vandstråle.
- Tag altid stikket ud af stikkontakten, før du udfører arbejde på apparatet, eller når apparatet er uden opsyn.
- Kontrollér altid forsyningskablet for skader som f.eks. revner eller tegn på
- ældning. Udskift kablet før yderligere brug.
- Hvis forsyningskablet er beskadiget, skal det udskiftes af producenten, dennes tekniske serviceafdeling eller en kvalificeret person for at undgå enhver fare.
- Når du bruger elektriske forlængerledninger, skal du sørge for, at de ligger på tørre overflader og er beskyttet mod vandstænk.

2 Risici

2.1 Elektriske komponenter

FARE

 Maskinens øverste del indeholder strømførende dele.

Berøring af strømførende komponenter medfører alvorlig tilskadekomst eller dødsfald.

Maskinens øverste del må ikke udsættes for vandstænk.

2.2 Farligt støv

ADVARSEL

 Farlige materialer. Støvsugning af farlige materialer kan medføre alvorlig tilskadekomst eller ulykker med dødelig udgang. Følgende materialer må ikke opsamles med apparatet:

- Skorstensaske, eksplosive, giftige eller skadelige genstande
- Glassplinter, metal etc.
- brandfarligt, eksplosivt støv (f.eks. magnesium- eller aluminiumstøv, osv.)

FORSIGTIG

 Opsugede materialer kan være farlige for miljøet.

- Bortskaf materialet i henhold til de lovmæssige forskrifter.

2.3 Reservedele og tilbehør

FORSIGTIG

 Reservedele og tilbehør. Anvendelse af uoriginale reservedele, børster og tilbehør kan nedsætte sikkerheden og maskinens funktion.

Anvend kun originale reservedele og FLEX tilbehør.

2.4 I brandfarlige eller eksplosionsfarlige atmosfærer

FORSIGTIG

 Maskinen er ikke egnet til brug i brandfarlige eller eksplosionsfarlige atmosfærer eller hvor en sådan atmosfære kan opstå ved forekomst af flygtige væsker eller brændbare dampe eller luftarter.

3 Betjening/drift

3.1 Start og betjening af maskinen

Sørg for, at apparatet er slukket. Kontrollér, at der er sat passende filtre i apparatet. Slut derefter sugeslangen til sugeindtaget ved at skubbe slangetilslutningen ind, indtil den sidder godt fast i indtaget. Slut derefter rørene til slangehåndtaget. Drej rørene for at sikre, at de sidder godt fast. Anbring et passende mundstykke på røret. Vælg mundstykke efter det materiale, der skal støvsuges. Placer afløbsslangen direkte over et gulv afløb. Sæt stikket i.

3.2 Opsugning af væsker

FORSIGTIG

 Maskinen er udstyret med et flydersystem, der lukker for luftgennemstrømningen gennem maskinen, når den maksimale vandstand i beholderen er nået. Der høres en tydelig forandring i motorlyden, og sugestyrken reduceres. Opsug aldrig væske uden at sikre, at flyderen er på plads.

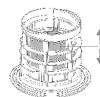

- Hvis der opstår skum, skal arbejdet øjeblikkeligt indstilles, og beholderen tømmes.
- Rengør vandbegrænsningsanordningen regelmæssigt, og undersøg den for tegn på skader.

Støvsugning og tømming sker i en enkelt arbejdsgang.

Det anbefales at bruge et PET-filter i klasse M eller en filtersi.

3.3 Opsugning af tørre materialer

FORSIGTIG

 Opsugning af miljøfarlige materialer. Opsugede materialer kan være farlige for miljøet.

- Bortskaf materialet i henhold til de lovmæssige forskrifter.

3.4 Tømning efter vådsugning

Kontrollér filtrene og støvposen regelmæssigt. Frigør låsen ved at trække den udad, så sugehovedet løsnes.

Fjern sugehovedet fra beholderen.

Rengøring af filtre: Brug klart vand til rengøring. Vask filteret manuelt.

Filterpose: Kontrollér, hvor fuld den er. Når den er fuld, skal du tømme posen og sætte den i igen. Posen indsættes ved at placere PP-muffen med gummimembranen på slangeindgangen. Sørg for, at gummimembranen skubbes ind over fortykkelsen ved indløbet.

Støvbeskyttelsesklap med filter: Kontrollér, hvor snavset den er. Fjern beskyttelsesklappen med filteret helt, og rengør det manuelt med rent vand. Sæt beskyttelsesklappen med filter på igen.

Efter tømning: Sæt sugehovedet tilbage på beholderen, og fastgør det med låsene. Sørg altid for, at der er monteret en filterpatron og en ekstra støvpose i maskinen, før du opsuger tørt materiale. Støvsugereens sugeevne afhænger af filterets og støvposens størrelse og kvalitet. Brug derfor kun originale filtre og originale støvposer.

4 Efter brug af maskinen

4.1 Efter brug

Når du har opsuget væske, skal du lukke indløbet med tætningshætten og rengøre apparatets udvendige overflader.

4.2 Transport

- Luk alle låse, før du transporterer apparatet.
- Luk indløbet med tætningshætten.
- Vip ikke maskinen, hvis der er snavset vand i tanken.
- Maskinen må ikke løftes med krankrog.

4.3 Opbevaring

FORSIGTIG



Opbevar apparatet på et tørt sted beskyttet mod regn og frost. Apparatet skal altid opbevares indendørs. Våde filtre og den indvendige del af væskebeholderen skal tørres før opbevaring.

Tag altid batterierne ud før opbevaring.

4.4 Genanvendelse af maskinen

Før aflevering til genbrug skal maskinen gøres ufunktionel.

1. Fjern netledningen.
2. Elektriske apparater må ikke bortskaffes sammen med almindeligt husholdningsaffald.



Udstyr mærket med symbolet med en skraldespand med et kryds over angiver, at brugt elektrisk og elektronisk udstyr ikke må bortskaffes sammen med usorteret husholdningsaffald. For at undgå negative virkninger på menneskers sundhed og miljøet skal udstyret indsamles separat på de udpegede indsamlingssteder. Brugere af elektrisk og elektronisk husholdningsudstyr skal benytte de kommunale indsamlingsordninger. Bemærk, at kommercielt anvendt elektrisk og elektronisk udstyr ikke må bortskaffes via kommunale indsamlingsordninger. Vi vil med glæde informere dig om egnede bortskaffelsesmuligheder.

5 Vedligeholdelse

5.1 Regelmæssig vedligeholdelse og eftersyn

Regelmæssig vedligeholdelse og inspektion af apparatet skal udføres af kvalificeret personale i overensstemmelse med de relevante love og bestemmelser. I tilfælde af en defekt SKAL maskinen lukkes ned og kontrolleres og reparerer grundigt af en autoriseret servicetekniker.

En FLEX-tekniker eller en autoriseret person skal foretage et teknisk eftersyn mindst én gang om året, hvor filtre, lufttæthed og kontrolmekanismer også kontrolleres.

5.2 Vedligeholdelse

Tag stikket ud af stikkontakten, før du udfører vedligeholdelsesarbejde.

Apparatet er egnet til kontinuerlig, kraftig drift. Støvfiltrene skal tømmes afhængigt af driftstiden. Hold beholderen ren. Brug en tør klud og lidt spraypolish. Under vedligeholdelse og rengøring af støvsugeren skal du sikre dig, at der ikke er fare for vedligeholdelsespersonalet eller andre personer.

I serviceområdet

- ventileres godt
- bæres beskyttelsesudstyr
- Rengør vedligeholdelsesområdet, så ingen skadelige stoffer forurener omgivelserne.

FORSIGTIG

Før maskinen tages ud af området forurenet med farlige stoffer:

Maskinen rengøres udvendigt ved aftørring eller indpakkes i forsejlet emballage, så skadeligt støv ikke spredes.

Ved vedligeholdelse eller reparation skal alle forurenede dele, der ikke kan rengøres korrekt:

- pakkes i forseglede poser
- bortskaffes ifølge gældende regler for farligt affald.

Nærmere oplysninger om eftersalgsservice fås hos jeres forhandler eller lokale FLEX serviceafdeling. Se bagsiden af dette dokument.

6 Yderligere oplysninger

6.1 EU-konformitetserklæring

Vi erklærer under almindeligt ansvar, at produktet beskrevet under „Tekniske data“ er i overensstemmelse med følgende standarder eller normative dokumenter:

EN 60335 ifølge bestemmelserne i direktiv 2014/30/EU, 2006/42/EF, 2011/65/EU.

Ansvarlig for det tekniske dossier:

FLEX-Elektrowerkzeuge GmbH, R & D
Bahnhofstrasse 15, D-71711 Steinheim/Murr



Peter Lameli
Technical Head

06.08.2024

FLEX-Elektrowerkzeuge GmbH
Bahnhofstrasse 15, D-71711 Steinheim/Murr

6.2 Ansvarsudelukkelse

Fabrikanten og hans repræsentant overtager ikke ansvaret for skader og fortjeneste som virksomheden evt. er gået glip af som følge af driftsafbrydelse i virksomheden, forårsaget af produktet eller fordi produktet ikke kunne benyttes.

Fabrikanten og hans repræsentant overtager ikke ansvaret for skader, der skyldes usagkyndig brug, eller for skader, der er opstået i forbindelse med anvendelse af produkter fra andre fabrikanter.

6.3 Tekniske data

		VCE 50 WET
Netspænding	V Hz	220-240 50-60
Effekt P_{IEC}	W	2200
Beskyttelsesklasse (fugt, støv)		IPX4
Beskyttelsesklasse (elektrisk)		III
Maks. væskeflowhastighed	l/min	230
Maks. luftmængde*	m ³ /h	138
Maks. undertryk	Pa	23000
Lydtryksniveau L_{PA} (IEC 60335-2-69)	dB(A)	79
Vibration ISO 5349 a_h	m/s ²	≤ 2,5
Vægt	kg	15
Mål (LxBxH)	mm	460x450x630
Netledning	m	10
Indsugningsslangens længde	m	6
Afløbsslangens længde	m	10
Maks. tilladt driftstemperatur	°C	40
Maks. tilladt temperatur på væsken, der suges op	°C	60
Beholdervolumen	l	50

* Målt ved turbinen

Hurtigguide

Betjeningsorganer:

- 1 Stikkontakt
- 2 Støvbeskyttelsesdeksel
- 3 Lås/låseklafter
- 4 Sugestuss
- 5 Beholder
- 6 Hjul
- 7 Filterpose
- 8 Sugeslange
- 9 Håndtak
- 10 Sugørørforlengere
- 11 Strømkabel
- 12 Sugemunnstykker
- 13 Tømmeslange
- 14 Hjul

Illustrert hurtigguide

Den illustrerte hurtigguiden er laget for å hjelpe deg når du starter opp, bruker og oppbevarer enheten. Guiden er delt inn i 3 avsnitt som er beskrevet med symboler:

A

Før oppstart

LES BRUKSANVISNINGEN FØR BRUK!

- 1A - Utpakking av tilbehør
- 2A - Sette på holderen for håndtaket
- 3A - Sette på håndtaket
- 4A - Sette på håndtaket
- 5A - Montere støvsugerrøret
- 6A - Koble til sugeslange/tappeslange, drift

B

Kontroll/bruk

- 1B - Slå på og bruke maskinen

C

Koble til elektrisk utstyr / Rengjøre

- 1C - Rengjøre filteret
- 2C - Rengjøre filterposen
- 3C - Rengjøre støvbeskyttelsesfilteret

1 Sikkerhetsanvisninger



Dette dokumentet inneholder sikkerhetsinformasjon som er relevant for apparatet, samt en hurtigguide. Les denne bruksanvisningen nøye før du starter maskinen for første gang. Ta vare på bruksanvisningen til senere bruk.

Ytterligere støtte

Ytterligere informasjon om apparatet finner du på vår nettside www.flex-tools.com. For ytterligere spørsmål bes du ta kontakt med servicerepresentanten for FLEX i ditt land. Se baksiden av dette dokumentet.

1.1 Symboler som er brukt for å markere instruksjoner

FARE



Fare som fører til alvorlige eller irreversible personskader, eller også død.

ADVARSEL



Fare som kan føre til alvorlige personskader eller død.

FORSIKTIG



Fare som kan føre til mindre personskader og annen skade.

1.2 Bruksanvisning

Apparatet må:

- kun brukes av personer som har fått opplæring i korrekt bruk og som uttrykkelig har fått i oppgave å bruke det
- bare brukes under oppsyn
- Apparatet er ikke beregnet for bruk av personer (deriblant barn) med reduserte fysiske, sansemessige eller mentale evner eller mangel på erfaring og kunnskap.
- Barn må være under oppsyn for å sikre at de ikke leker med apparatet.
- Ikke bruk utrygge arbeidsteknikker.
- Maskinen må aldri brukes uten riktig montert filter.
- Slå av maskinen i følgende situasjoner:
 - Før rengjøring og service
 - Før utskifting av komponenter
 - Før omstilling av maskinen
 - Hvis det utvikler seg skum eller det kommer ut væske

I tillegg til bruksanvisningen og de obligatoriske ulykkesforebyggende bestemmelsene som gjelder i landet der apparatet brukes, må vanlige regler for sikkerhet og korrekt bruk følges.

Før arbeidet settes i gang må personalet som skal betjene apparatet, få informasjon om og opplæring i:

- bruk av maskinen
- risikoer knyttet til materialet som skal samles opp
- sikker avfallshåndtering av oppsamlet materiale

1.3 Formål og tilsiktet bruk

Denne mobile støvsugeren er konstruert, utviklet og grundig testet for at den skal være effektiv og sikker ved riktig vedlikehold og i samsvar med anvisningene nedenfor.

Denne maskinen er egnet for kommersiell bruk og utleie, og for industriell bruk i fabrikker, på byggeplasser og i verksteder. Den er robust, effektiv og enkel å håndtere. Med tilbehøret som følger med er den et uunnværlig hjelpemiddel for grundig og rask rengjøring.

Bare brukerne av maskinen kan hindre uhell på grunn av feil bruk.

LES OG FØLG ALLE SIKKERHETSANVISNINGER.

All annen bruk regnes som feilaktig bruk. Produsenten påtar seg ikke ansvar for eventuelle skader som følge av feilaktig bruk. Risikoen hviler i disse tilfellene og alene på brukeren. Riktig bruk omfatter riktig betjening, vedlikehold og reparasjoner som angitt av produsenten.

1.4 Garanti

Våre generelle forretningsvilkår gjelder med hensyn til garantien.

Uautoriserte modifikasjoner som er utført på dette apparatet, bruk av feil børster i tillegg til å bruke apparatet på andre måter enn hva det er beregnet for, fritar produsenten for ethvert erstatningsansvar for eventuelle skader som måtte oppstå.

1.5 Viktige advarsler

ADVARSEL



- For å unngå faren for brann, elektrisk støt eller personskader må alle sikkerhetsanvisningene leses før bruk og all sikkerhetsmerkingen tas til følge. Ved skade på elektriske eller mekaniske deler må maskinen eller tilbehøret repareres av et kvalifisert serviceverksted eller produsenten før maskinen brukes igjen, slik at ytterligere skader på maskinen og personskader unngås.

- Kontroller at stikkkontakten passer til støpselet til maskinen.
- Kontroller at spenningen som er angitt på motorblokken stemmer overens med spenningskilden som maskinen skal kobles til.
- Under bruk av maskinen må det unngås at sugeåpningen kommer i nærheten av ømfintlige kroppsdeler som øyne, munn, ører osv.
- Kontroller at flottøren som skal stoppe sugingen når beholderen er full av væske eller har veltet, ikke har skader eller blokkeringer som kan hindre at den heves. Rengjør flottøren (innretning som begrenser vannivået) og kontroller den for tegn til skade jevnlig og i samsvar med anvisningene.
- Denne maskinen er ikke egnet for oppsuging av farlig støv.
- Den må ikke brukes til oppsuging av brennende eller glødende (f.eks. aske fra peis), eksplosjonsfarlige, giftige eller helseskadelige materialer.
- Maskinen er ikke egnet for omgivelser som er beskyttet mot elektrostatisk utladning.
- Bruk bare det originale tilbehøret som fulgte med maskinen.

- La ikke maskinen stå uten tilsyn mens den er slått på.
- Slå den av med én gang hvis væske eller skum renner ut.
- Hvis den velter, anbefales det å rette opp maskinen før den slås av.
- Sug ikke opp aggressive væsker, ettersom slike kan skade maskinen.
- Sug ikke opp materialer som kan skade filterelementene (f.eks. glasskår, metall).
- Bruk av maskinen uten-dørs bør begrenses til et minimum.
- Hår, klesplagg eller kroppsdeler må ikke komme i nærheten av åpninger eller bevegelige deler på maskinen. Maskinen må ikke brukes hvis en av åpningene er blokkert, og ingen gjenstander må stikkes inn i åpningene. Åpningene må holdes fri for støv, lo, hår og andre materialer som kan hindre luftstrømmen.
- Må ikke brukes ute ved lav temperatur.
- Vær svært forsiktig ved rengjøring på trapper.
- Må bare brukes når filterne er satt inn.
- Hvis maskinen ikke fungerer riktig, hvis den har falt ned eller er skadet, hvis den har stått uten-dørs eller har falt ned i vann, må den leveres til et serviceverksted eller en forhandler.
- Maskinen må ikke brukes som vannpumpe. Maskinen er egnet for oppsuging av en blanding av luft og vann.
- Maskinen må ikke brukes som trinn eller stige. Det kan føre til at maskinen velter og blir skadet. Fare for personskader.
- Slå av maskinen og trekk støpselet ut av stikkontakten når du skal vedlikeholde, rengjøre, pleie eller reparere maskinen.
- Før bruk må du alltid kontrollere maskinen for tegn til skader.
- Trekk eller løft maskinen aldri ved bruk av strømkabelen.
- Maskinen må ikke rengjøres ved at den senkes ned i vann eller spyles med vannstråle.
- Trekk alltid støpselet ut av stikkontakten før inngrep på maskinen eller hvis den skal stå uten tilsyn.
- Kontroller alltid forsyningskabelen for skader som rifter eller tegn på aldring. Skift ut kabelen før maskinen brukes igjen.
- Hvis forsyningskabelen er skadet, må den skiftes ut av produsenten, produsentens tekniske servicepersonell eller en kvalifisert person, slik at enhver fare forebygges.

- Hvis skjøteledninger brukes, må det kontrolleres at disse ligger på tørre flater og er beskyttet mot vannsprut.

2 Farer

2.1 Elektriske komponenter

FARE



Maskinens øvre del inneholder strømførende komponenter. Kontakt med strømførende komponenter fører til alvorlige skader eller til og med livsfarlige skader. Ikke sprøyt vann på den øvre delen av maskinen.

2.2 Farlig støv

ADVARSEL



Farlige materialer. Oppsuging av farlige materialer kan føre til alvorlige og til og med livstruende skader. Følgende materialer skal ikke samles opp med maskinen:

- Ovnsaske, eksplosjonsfarlige, giftige eller helseskadelige materialer
- Glassplinter, metall osv.
- brennbart, eksplosivt støv (f.eks. magnesium- eller aluminiumstøv osv.)

FORSIKTIG



Materialer som samles opp, kan utgjøre en fare for miljøet.

- Kvitt deg med avfallet i overensstemmelse med lovforskriftene.

2.3 Reservedeler og tilbehør

FORSIKTIG



Reservedeler og tilbehør. Bruk av uoriginale reservedeler, børster og tilbehør kan skade sikkerheten og/eller funksjonaliteten i apparatet.

Bruk bare originale reservedeler og tilbehør fra FLEX.

2.4 I eksplosiv eller brannfarlig atmosfære

FORSIKTIG



Denne maskinen egner seg ikke for bruk i eksplosive eller ildsfarlige atmosfærer eller der slike atmosfærer kan utvikles når det finnes flyktige væsker eller ildfarlige gasser eller damp.

3 Kontroll/bruk

3.1 Starte og bruke maskinen

Kontroller at maskinen er slått av. Kontroller at egnede filtre er satt inn i maskinen. Koble deretter sugeslangen til sugeinntaket ved at slangekoblingen trykkes inn til den sitter fast i inntaket. Koble deretter rørene sammen med slangehåndtaket. Drej på rørene for å kontrollere at de sitter fast. Sett et egnet munnstykke på røret. Bruk et munnstykke som passer for materialet som skal suges opp. Plasser tømme-slangen rett over en gulvsluk. Sett inn støpselet.

3.2 Våttoppsamling

FORSIKTIG



Maskinen er utstyrt med et flottersystem som stenger av luftstrømmen gjennom maskinen når maks. væskeniå er nådd. Du vil høre en tydelig endring i lyden fra motoren og merke at sugekraften avtar. Slå av maskinen hvis dette skjer. Samle aldri opp væske uten at flottøren er på plass.

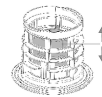

- Hvis det forekommer skum, må du straks stanse arbeidet og tømme beholderen.
- Rengjør enheten som begrenser vannstanden regelmessig, og undersøk den for å se etter tegn på skade.

Sugingen og tømningen skjer i én operasjon. Det anbefales å bruke et PET-filter av klasse M eller en filtersil ved våtsuging.

3.3 Tørropsamling

FORSIKTIG



Oppsamling av miljøfarlige materialer. Materialer som samles opp, kan utgjøre en fare for miljøet.

- Avhend avfallet i overensstemmelse med lovbestemmelser.

3.4 Tømme etter våtsuging

Kontroller filteret og støvposen jevnlig. Løse låsemekanismen ved å trekke den utover, slik at sugehodet løsner.

Ta sugehodet fra beholderen.

Rengjøre filterene: Rengjør filterene med rent vann. Vask filterene for hånd.

Filterpose: Kontroller om filteret er fullt. Tøm filteret og sett det inn igjen hvis det er fullt. Posen settes inn ved at PP-mansjetteen med gummimembranen settes på slangeinntaket. Pass på at gummimembranen skyves over det tykkere partiet på inntaket.

Støvbeskyttelsesdeksel med filter: Kontroller tilmussingsgraden. Ta ut beskyttelsesdekslet med filteret, og rengjør med rent vann. Sett på plass beskyttelsesdekslet med filteret igjen.

Etter tømning: Sett sugehodet på beholderen igjen, og sikre der med låsemekanismene. Du må aldri støvsuge tørt materiale uten at en filterpatron og i tillegg en støvpose er satt inn i maskinen. Støvsugerens sugeeffekt avhenger av størrelsen på og kvaliteten til filteret og støvposen. Du må derfor bare bruke originale filtre og støvposer.

4 Etter bruk av maskinen

4.1 Etter bruk

Etter oppsuging av væske må inntaket stenges med lokket og de utvendige flatene til maskinen rengjøres.

4.2 Transport

- Lukk alle låsene før du transporterer maskinen.
- Steng inntaket med dekslet.
- Ikke tipp maskinen hvis det er væske i avfallsbeholderen.
- Ikke løft maskinen med en krankrok.

4.3 Oppbevaring

FORSIKTIG



Oppbevar maskinen på et tørt sted beskyttet mot regn og frost. Maskinen skal bare oppbevares innendørs. Våte filtre og den innvendige delen av væskebeholderen skal tørkes før oppbevaring.

4.4 Resirkulering av maskinen

Gjør den gamle maskinen ubrukelig.

1. Fjern strømkabelen.
2. Ikke kasser elektriske apparatet i husholdningssavfallet.



Utstyr merket med søppelkassesympolet med kryss over angir at brukt elektrisk og elektronisk utstyr ikke må kastes i usortert husholdningsavfall. For å unngå negativ innvirkning på helse og miljø må utstyret samles inn separat på de angitte returpunktene. Brukere av elektrisk og elektronisk husholdningsutstyr må benytte offentlige innsamlingsordninger. Vær oppmerksom på at elektrisk og elektronisk utstyr som har vært brukt i næring, ikke skal avhendes gjennom kommunale innsamlingsordninger. Vi informerer gjerne om egnede avhendingsalternativer.

5 Vedlikehold

5.1 Regelmessig service og inspeksjon

Regelmessig vedlikehold og inspeksjon av maskinen må utføres av kvalifisert personell og i overensstemmelse med gjeldende lover og forskrifter.

Ved en eventuell defekt MÅ maskinen tas ut av bruk og undersøkes fullstendig og repareres av en autorisert servicetekniker.

Minst én gang årlig må en FLEX-tekniker eller en annen person som har fått tillatelse til dette utføre en teknisk inspeksjon som også inkluderer kontroll av filterene, lufttetheten og kontrollmekanismene.

5.2 Vedlikehold

Trekk støpselet ut av stikkkontakten før du utfører vedlikeholdsarbeid.

Maskinen er egnet for kontinuerlig hard bruk. Støvfiltrene må tømmes avhengig av driftstiden. Sørg for at beholderen alltid er ren. Bruk en tørr klut og litt spraypolish for å rengjøre beholderen.

Pass på at vedlikeholdspersonalet og andre personer ikke utsettes for fare under vedlikehold og rengjøring av støvsugeren.

I vedlikeholdsområdet:

- Bruk filtrert, obligatorisk ventilasjon
- Bruk verneklær
- Rengjør vedlikeholdsområdet slik at ingen skadelige stoffer slipper ut i omgivelsene.

FORSIKTIG

Før maskinen fjernes fra området som er forurenset av skadelige stoffer:

Rengjør utsiden av maskinen, tørk av eller pakk maskinen i en forseglett emballasje og unngå spredning av skadelig støv.

Under vedlikehold og reparasjoner må alle foruren-
sede deler som ikke kan rengjøres tilfredsstillende:

- Pakkes i tett lukkede poser
- Avhendes på en måte som oppfyller gjeldende forskrifter for denne typen avfall.

Kontakt forhandleren eller din FLEX-representant når det gjelder spørsmål vedrørende service og vedlikehold.

Se baksiden av dette dokumentet.

6 Ytterligere informasjon

6.1 EF-konformitetserklæring

Vi erklærer hermed med enesansvar at produktet som er beskrevet under "Tekniske data" er i overensstemmelse med følgende normer eller normative dokumenter:

EN 60335 i henhold til bestemmelsene i direktivet 2014/30/EU, 2006/42/EF, 2011/65/EU.

Ansvarlig for tekniske dokumenter:

FLEX-Elektrowerkzeuge GmbH, R & D
Bahnhofstrasse 15, D-71711 Steinheim/Murr



Peter Lameli
Technical Head

06.08.2024

FLEX Elektrowerkzeuge GmbH
Bahnhofstraße 15, D-71711 Steinheim/Murr

6.2 Ansvarsfraskrivelse

Der Hersteller und sein Vertreter haften nicht für Produzenten og produsentens representant er ikke ansvarlige for skader eller tappt vinning på grunn av avbrytelse i driften som er forårsaket av produktet eller ikke mulig bruk av produktet.

Produzenten og produsentens representant er ikke ansvarlige for skader som er forårsaket av ikke-forskriftsmessig bruk eller i forbindelse med produkter fra andre produsenter.

6.3 Tekniske data

		VCE 50 WET
Nettspenning	V Hz	220-240 50-60
Ytelse P _{IEC}	W	2200
Kapslingsgrad (fuktighet, støv)		IPX4
Beskyttelsesklasse (elektrisk)		III
Maks. væskegjennomstrømning	l/min	230
Maks. luftgjennomstrømning*	m ³ /h	138
Maks. undertrykk	Pa	23000
Lydtrykknivå L _{PA} (IEC 60335-2-69)	dB(A)	79
Vibrasjon ISO 5349 a _h	m/s ²	≤ 2,5
Vekt	kg	15
Mål (L x B x H)	mm	460x450x630
Strømkabel	m	10
Lengde på sugeslange	m	6
Lengde på tømme-slange	m	10
Maks. tillatt arbeidstemperatur	°C	40
Maks. tillatt temperatur på væsken som suges opp	°C	60
Beholdervolum	l	50

* Målt på turbinen

Snabbguide

Manöverelement:

- 1 Uttag
- 2 Dammskyddslucka
- 3 Förregling/stängningsflik
- 4 Insugningsstuts
- 5 Behållare
- 6 Svängbart hjul
- 7 Filterpåse
- 8 Insugningsslang
- 9 Handtag
- 10 Förlängningar till dammsugarrör
- 11 Nätkabel
- 12 Sugmunstycke
- 13 Utloppsslang
- 14 Hjul

Titta närmare på snabbguiden

Snabbguiden är utformad för att underlätta uppstart, användning och förvaring av maskinen. Guiden är inbeld i 3 underavsnitt som är försedda med symboler:

A

Före uppstart

LÄS BRUKSANVISNINGEN INNAN MASKINEN ANVÄNDS!

- 1A – Packa upp tillbehör
- 2A – Sätta dit hållaren för handtaget
- 3A – Sätta dit handtaget
- 4A – Sätta dit handtaget
- 5A – Montera dammsugarröret
- 6A – Ansluta insugningsslangen/utloppsslangen och ta dammsugaren i drift

B

Reglage/drift

- 1B – Starta enheten och börja dammsuga

C

Ansluta elektriska apparater/rengöring

- 1C – Rengöra filtret
- 2C – Rengöra filterpåsen
- 3C – Rengöra dammskyddsfiltret

1 Säkerhetsanvisningar



Detta dokument innehåller säkerhetsföreskrifter för den aktuella maskinen, tillsammans med en snabbguide. Läs igenom bruksanvisningen noga innan du startar maskinen för första gången. Spara instruktionerna för senare bruk.

Mer information

Du hittar mer information om maskinen på vår webbsida www.flex-tools.com. Är det något du undrar över kan du kontakta den lokala FLEX serviceavdelningen. Se dokumentets baksida.

1.1 Symboler som används för att markera instruktioner

FARA



Fara som kan leda till allvarliga eller permanenta personskador eller dödsolycka.

VARNING



Fara som kan leda till allvarliga personskador eller dödsolycka.

VARNING



Fara som kan leda till smärre person- eller saksksador.

1.2 Bruksanvisning

Apparaten får:

- endast användas av personer som har undervisats i dess användning och som uttryckligen fått i uppdrag att använda den
- endast användas under överinseende
- Denna apparat är inte avsedd att användas av personer (inklusive barn) med reducerad fysisk, sensorisk eller mental förmåga, eller bristande erfarenhet och kunskap.
- Barn bör hållas under uppsikt för att säkerställa att de inte leker med apparaten.
- Undvik arbetstekniker som innebär säkerhetsrisker.
- Använd aldrig enheten utan korrekt monterat filter.
- Stäng av enheten i följande situationer:
 - Före rengöring och service
 - Före byte av komponenter
 - Före byte av omändring av apparaten
 - Vid det bildas skum eller om vätska tränger ut

Vid sidan om bruksanvisningen och de tvingande bestämmelserna beträffande förebyggande av olycksfall som gäller i användarlandet, skall vedertagna regler för säker och korrekt användning beaktas.

Innan arbetet inleds måste driftspersonalen informeras om och utbildas inom:

- användning av maskinen
- risker förknippade med materialet som ska sugas upp
- säker bortskaffning av det uppsugna materialet

1.3 Användningsändamål och föreskriven användning

Denna mobila dammsugare har konstruerats, utvecklets och testats noggrant för att se till att den arbetar effektivt och säkert, så länge den underhålls på korrekt sätt och används enligt anvisningarna nedan.

Denna enhet är avsedd för kommersiell användning, uthyrning samt industriell användning i fabriker, på byggarbetsplatser och i verkstäder. Den är robust, kraftfull och lätt att hantera. De medföljande tillbehören gör den till ett outhärligt hjälpmedel för grundlig och snabb rengöring.

Olyckor orsakade av felaktig användning kan endast förhindras av de som använder enheten.

LÄS OCH FÖLJA ALLA SÄKERHETSINSTRUKTIONER.

Alla annan användning betraktas som felaktig. Tillverkaren åtar sig inget ansvar för skador som uppkommer av felaktig användning. Ansvaret för denna typ av fel är helt och hållet användarens. Korrekt användning innebär även korrekt handhavande, underhåll och reparation i enlighet med tillverkarens anvisningar.

1.4 Garanti

För garanti gäller våra allmänna affärsvillkor. Obehöriga förändringar av apparaten, användning av felaktiga borstar samt användning på annat sätt än vad som anges i bruksanvisningen fritar tillverkaren från allt ansvar rörande uppkomna skador.

1.5 Viktiga varningar

WARNING!



- För att minska risken för brand, elstötar eller personskador ska du läsa och följa säkerhetsanvisningarna samt säkerhetssymbolerna före användning. Vid skador på elektriska eller mekaniska delar måste enheten samt tillbehöret repareras av en certifierad serviceverkstad eller av tillverkaren, innan enheten får användas igen. Detta för att undvika ytterligare skador på enheten och personskador hos användaren.
- Kontrollera att eluttaget är kompatibelt med enhetens kontakt.
- Kontrollera att de spänningvärden som anges på motorblocket stämmer överens med det energivärde som enheten ska anslutas till.
- Under drift av enheten ska du undvika att hålla insugningsöppningen i närheten av känsliga kroppsdelar som exempelvis ögon, mun, öron osv.
- Kontrollera att flottören, som ska stoppa uppsugningen när behållaren är full av vätska eller har vält, inte uppvisar några tecken på skador eller blockeringar, vilket kan hindra uppstigningen. Rengör flottören (be-gränsningsanordning för vattennivån) regelbundet enligt anvisningarna och kontrollera om det finns tecken på skador.
- Denna enhet är inte avsedd för att suga upp hälsovådligt damm.
- Dammsug inte upp brinnande eller pyrande föremål (t.ex. aska från kaminen), explosiva, giftiga eller hälsovådliga föremål.
- Enheten är inte avsedd för miljöer som är skyddade mot elektrostatiska urladdningar.
- Använd endast medföljande originaltillbehör till enheten.

- Lämna inte enheten utan uppsikt när den är igång.
- Stäng av enheten omedelbart om det läcker ut vätska eller skum.
- Om enheten välter rekommenderar vi att du rätar upp den igen innan du stänger av den.
- Dammsug inte upp aggressiva vätskor eftersom dessa kan skada enheten.
- Dammsug inte upp material som kan skada filterelementet (t.ex. glasplitter, metall osv.).
- Använd enheten utomhus så lite som möjligt.
- Hår, lösa klädesplagg och kroppsdelar ska hållas borta från enhetens öppningar och rörliga delar. Använd inte enheten om en av öppningarna är blockerad och det inte sitter fast något föremål i öppningen. Håll öppningarna fria från damm, ludd, hår och liknande material som kan stoppa luftflödet.
- Använd inte utomhus vid låga temperaturer.
- Var extra försiktig vid rengöring i trappor.
- Använd bara om filtret sitter i.
- Om enheten inte fungerar som den ska, har ramlat eller är skadad, har stått ute eller har ramlat ner i vatten måste den tas till en serviceverkstad eller återförsäljare.
- Enheten får inte användas som vattenpump. Enheten är avsedd för uppsugning av en blandning av luft och vatten.
- Stå inte eller klättra på enheten. Enheten kan då välta och skadas. Risk för personskada.
- Stäng av enheten och dra ur kontakten ur eluttaget vid underhåll, rengöring, skötsel och reparation av enheten.
- Kontrollera alltid om det finns tecken på skador innan du använder enheten.
- Dra eller lyft aldrig enheten i nätkabeln.
- Rengör inte enheten genom att doppa den i vatten eller använda en vattenstråle.
- Dra alltid ur kontakten ur eluttaget före alla typer av ingrepp eller när enheten lämnas obebvakad.
- Kontrollera alltid att nätkabeln inte har skador som t.ex. sprickor eller ålderstecken. Byt skadad kabel innan enheten används igen.
- Om nätkabeln är skadad måste den bytas ut av tillverkaren, dess tekniska service eller en kvalificerad person för att undvika fara.
- Vid användning av elektrisk förlängningssladd måste du kontrollera att den ligger på en torr yta och skyddas från vattenstänk.

2 Risker

2.1 El-komponenter

FARA



Maskinens överdel innehåller strömförande komponenter. Att röra vid strömförande komponenter kan leda till allvarliga personskador eller i värsta fall dödsolyckor. Spola aldrig av maskinens överdel med vatten.

2.2 Hälsosafarigt damm

VARNING!



Farliga material
Uppsugning av farliga material kan orsaka allvarliga personskador eller i värsta fall dödsolyckor.

Följande material får inte sugas upp med maskinen:

- Åska från kamin, explosionsfarliga, giftiga eller hälsovådliga föremål
- Glassplitter, metall, osv.
- brandfarligt, explosivt damm (t.ex. magnesium- eller aluminiumdamm etc.)

VARNING



Uppsugget material kan utgöra en miljöfara.

- Avyttra avfallet i enlighet med gällande bestämmelser.

2.3 Reservdelar och tillbehör

VARNING



Reservdelar och tillbehör
Apparatens säkerhet och funktion kan försämrars om man använder annat än originalreservdelar, borstar och tillbehör.

Använd endast reservdelar och tillbehör från FLEX.

2.4 I explosiva eller eldfarliga miljöer

VARNING



Denna maskin är inte avsedd att användas i explosiva eller eldfarliga miljöer eller där det är troligt att sådana miljöer kan uppstå, vid t.ex. flyktiga vätskor eller brandfarlig gas eller ånga.

3 Manövrering/Drift

3.1 Starta och använda maskinen

Se till att enheten är avstängd. Kontrollera att ett lämpligt filter sitter i enheten. Anslut sedan sugslangen vid inloppet genom att trycka in slanganslutningen tills den sitter fast ordentligt i inloppet. Anslut därefter rören med slanghandtaget. Vrid rören för att säkerställa att de sitter fast ordentligt. Sätt dit lämpligt munstycke på röret. Välj ett munstycke som passar materialet som ska sugas upp. Placera utloppsslangen direkt över en golvbrunn. Sätt i kontakten.

3.2 Uppsugning av vätska

VARNING



Maskinen är utrustad med flödessystem som stänger av luftflödet genom maskinen när maximal vätskenivå har uppnåtts. Du kommer att höra en märkbar förändring av motorljudet och märker att sugeffekten sjunker. När detta inträffar, stäng av maskinen. Koppla bort maskinen från vägguttaget. Dammsug aldrig upp vätska utan monterad flödesenhet.

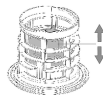

- Vid skumbildning ska arbetet omedelbart avslutas och behållaren tömmas.
- Rengör vattennivåregulatorn och kontrollera regelbundet om det finns tecken på skador

Dammsugning och tömning görs i ett och samma arbetssteg.

För våtdammsugning rekommenderar vi att du använder ett PET-filter i klass M eller en filtersil.

3.3 Torr-dammsugning

VARNING



Uppsugning av miljöfarliga material.
Uppsugget material kan utgöra en miljöfara.

- Avyttra avfallet i enlighet med gällande bestämmelser.

3.4 Tömma efter våtdammsugning

Kontrollera filtren och dammpåsen regelbundet. Läs upp låsanordningen genom att dra den utåt så att sugkåpan lossnar.

Ta bort sugkåpan från behållaren.

Rengöra filtren: Använt rent vatten vid rengöringen. Tvätta filtret för hand.

Filterpåse: Kontrollera hur full den är. Om den är full ska påsen tömmas och sättas tillbaka. Du sätter dit påsen genom att placera PP-manschetten med gummimembran på inloppet. Se till att gummimembranet skjuts över den tjockare delen av inloppet.

Dammskyddslucka med filter: Kontrollera hur smutsig den är. Ta bort skyddsluckan med filter helt och rengör med rent vatten för hand. Sätt tillbaka skyddsluckan med filter.

Efter tömning: Sätt tillbaka sugkåpan på behållaren och lås fast den med låsanordningarna. Sug aldrig upp torr material utan att en filterpatron och en dammpåse är isatt i maskinen. Dammsugarens sug-effekt beror på storleken och kvaliteten på filtret och dammpåsen. Därför ska du bara använda originalfilter och originaldammpåsar.

4 Efter avslutat arbete

4.1 Efter användning

När du har dammsugit upp vätskor ska du stänga inloppet med locket och rengöra enheten utvändigt.

4.2 Transport

- Stäng alla lås innan enheten ska transporteras.
- Stäng inloppet med locket.
- Luta inte maskinen om det finns vätska i behållaren.
- Använd inte krankrok för att lyfta maskinen.

4.3 Förvaring

WARNING



Förvara dammsugaren på en torr, frostskyddad plats. Denna maskin får endast förvaras inomhus. Våtfilter och vätskebehållarens invändiga delar ska torkas innan utrustningen ställs undan för förvaring.

4.4 Lämna in maskinen för återvinning

Den uttjänta maskinen ska göras oanvändbar.

1. Dra ur nätkabeln.
2. Elektriska apparater får aldrig kastas tillsammans med hushållsavfall.



Utrustning märkt med den överkryssade soptunnan anger att förbrukad elektrisk och elektronisk utrustning inte får kastas tillsammans med osorterat hushållsavfall. För att undvika negativa hälso- och miljöeffekter måste utrustningen lämnas in separat vid avsedda uppsamlingsplatser.

Användare av elektrisk och elektronisk hushållsutrustning ska använda kommunens insamlings-system. Observera att kommersiellt använd elektrisk och elektronisk utrustning inte får avyttras via kommunala insamlingsssystem. Vi informerar dig gärna om lämpliga avfallshanteringsalternativ.

5 Underhåll

5.1 Regelbunden service och inspektion

Enheten måste regelbundet underhållas och kontrolleras av personal med motsvarande kvalifikationer i enlighet med tillämpliga lagar och regler.

Om en defekt upptäcks MÅSTE maskinen tas ur bruk och kontrolleras och repareras fullständigt av en auktoriserad servicetekniker.

Minst en gång om året måste en FLEX-tekniker eller en representant genomföra en teknisk kontroll där även filtren, lufttäteten och kontrollmekanismerna kontrolleras.

5.2 Underhåll

ZDra ur kontakten ur eluttaget innan du utför underhållsarbeten.

Enheten är avsedd för tuff, regelbunden användning. Beroende på hur länge den används kan filtret behöva tömmas. Håll behållaren ren. Använd en torr trasa och lite spraypolish.

Se till att det inte föreligger fara för underhållspersonal eller andra personer vid underhåll och rengöring av dammsugaren.

På underhållsplatsen

- Använd obligatoriskt filterträd ventilation
- Använd skyddskläder
- Rengör underhållsplatsen så att skadliga ämnen inte kan komma ut i miljön.

WARNING

Innan maskinen transporteras bort från områden förorenade med skadliga ämnen:

Rengör maskinens utsida, torka rent eller packa in maskinen i en väl försluten förpackning och undvik spridning av skadligt damm.

Förorenade delar som inte kan rengöras på rätt sätt vid underhåll och reparation ska:

- Packas in ordentligt i tätslutande påsar.
- Avfallshanteras i enlighet med bestämmelserna för det aktuella avfallet.

Kontakta återförsäljaren eller den lokala FLEX-representanten för information om serviceverkstäder. Se dokumentets baksida.

6 Mer information

6.1 EU-försäkran om överensstämmels

Vi förklarar under vårt ensamma ansvar, att den under "Tekniska data" beskrivna produkten motsvarar följande standarder eller normativa dokument:

EN 60335 enligt kraven i direktiven
2014/30/EU, 2006/42/EG, 2011/65/EU.

Ansvarig för tekniska underlag:
FLEX-Elektrowerkzeuge GmbH, R & D
Bahnhofstrasse 15, D-71711 Steinheim/Murr



Peter Lameli
Technical Head

06.08.2024
FLEX Elektrowerkzeuge GmbH
Bahnhofstraße 15, D-71711 Steinheim/Murr

6.2 Ansvarsfriskrivning

Tillverkaren och dennes representant ikläder sig inget ansvar för skador och förlorad vinst genom driftsavbrott som uppstår pga. produkten eller genom att produkten ej kunde användas.

Tillverkaren och tillverkarens representant ikläder sig inget ansvar för skador som uppstår genom felaktig användning eller i förbindelse med andra tillverkarens produkter.

6.3 Tekniska data

		VCE 50 WET
Nätspänning	V Hz	220-240 50-60
Effekt P _{IEC}	W	2200
Kapslingsklass (fukt, damm)		IPX4
Kapslingsklass (elektrisk)		III
Max. vätskeflöde	L/min	230
Max. luftflöde*	m ³ /h	138
Max. undertryck	Pa	23000
Ljudtrycksnivå L _{PA} (IEC 60335-2-69)	dB(A)	79
Vibration ISO 5349 a _h	m/s ²	≤ 2,5
Vikt	kg	15
Mått (LxBxH)	mm	460x450x630
Nätkabel	m	10
Längd på insugningsslang	m	6
Längd på utloppsslang	m	10
Max. tillåten arbetstemperatur	°C	40
Max. tillåten temperatur på vätska som sugts upp	°C	60
Behållarvolym	L	50

* uppmätt vid turbinen

Pikaopas

Osat:

- 1 Pistorasia
- 2 Pölysuojus
- 3 Lukitsin/lukitsinnokat
- 4 Imuliitäntä
- 5 Säiliö
- 6 Kääntyvä pyörä
- 7 Suodatinpussi
- 8 Imuletku
- 9 Tankokahva
- 10 Imuputken jatkokappaleet
- 11 Verkkojohto
- 12 Imusuuttimet
- 13 Poistoletku
- 14 Pyörä

Kuvitettu pikaopas

Kuvitetusta pikaoppaasta on apua, kun laite käynnistetään, sitä käytetään ja se asetetaan säilytykseen. Ohje on jaettu kolmeen symboleilla merkittyyn osaan:

A

Ennen käynnistystä

LUE KÄYTTÖOHJEET ENNEN KÄYTTÄMISTÄ!

- 1A - Lisävarusteiden purkaminen pakkauksesta
- 2A - Tankokahvan pidikkeen kiinnitys
- 3A - Tankokahvan kiinnitys
- 4A - Tankokahvan kiinnitys
- 5A - Imuputken asennus
- 6A - Imuletkun/poistoletkun liittäminen ja käyttö

B

Ohjaaminen ja käyttäminen

- 1B - Laitteen kytkeminen päälle ja imurointi

C

Sähkölaitteiden liittäminen/puhdistus

- 1C - Suodattimen puhdistus
- 2C - Suodatinpussin puhdistus
- 3C - Pölysuojuksen suodattimen puhdistus

1 Turvallisuusohjeet



Tämä asiakirja sisältää tärkeitä tietoja laitteesta ja pikaohjeen. Lue tämä käyttöohje perusteellisesti ennen laitteen käynnistämistä ensimmäistä kertaa. Säilytä nämä ohjeet myöhempää käyttöä varten.

Tuki

Laitteesta on lisätietoja verkkosivuiltamme osoitteessa www.flex-tools.com.

Saat lisätietoja maassasi toimivasta FLEX-huoltokorjaamosta.

Lisätietoja on tämän asiakirjan lopussa.

1.1 Ohjeissa käytetyt symbolit

VAARA



Vakavan tai pysyvän loukkaantumisen tai hengenvaaran aiheuttava vaara.

VAROITUS



Vakavan loukkaantumisen tai hengenvaaran aiheuttava vaara.

HUOMAUTUS



Lievän loukkaantumisen tai vaurion aiheuttava vaara.

1.2 Käyttöohje

Tätä laitetta

- saavat käyttää vain sen käyttökoulutuksen saaneet ja sen käyttämiseen perehtyneet henkilöt
- saa käyttää vain valvotusti.
- Laitetta ei ole tarkoitettu sellaisten henkilöiden (mukaan lukien lasten) käyttöön, joiden aist-eissa tai fyysisissä tai henkisissä kyvyissä on puutteita tai joiden kokemus ja tietämys eivät riitä laitteen käyttöön.
- Lapsia tulee valvoa, jotta he eivät leiki laitteella.
- Älä käytä vaarallisia työskentelymenetelmiä.
- Älä koskaan käytä laitetta ilman oikein asennettua suodatinta.
- Kytke laite pois päältä seuraavissa tilanteissa:
 - ennen puhdistamista ja huoltoa
 - ennen osien vaihtamista
 - ennen lisälaitteen vaihtamista
 - jos muodostuu vaahtoa tai laitteesta vuotaa nestettä.

Käyttöohjeiden ja työturvallisuusmääräysten lisäksi on noudatettava yleisiä turvallisuusmääräyksiä.

Käyttäjille on annettava seuraavat tiedot ja koulutus ennen käyttämisen aloittamista:

- laitteen käyttäminen
- kerättävään materiaaliin liittyvät vaarat
- kerätyn materiaalin turvallinen hävittäminen

1.3 Käyttötarkoitus

Suunnittelulla, kehittelyllä ja huolellisilla testeillä on varmistettu, että tämä liikuteltava laite toimii tehokkaasti ja turvallisesti, kun sitä huolletaan asianmukaisesti ja käytetään seuraavien ohjeiden mukaan. Laite soveltuu ammattikäyttöön ja käyttöön työlaitevuokraamoissa sekä teollisuuskäyttöön tehtaissa, työmailla ja korjaamoissa. Se on vankkarakenteinen, tehokas ja helposti käsiteltävä. Mukana toimitetut lisävarusteosat tekevät siitä korvaamattoman apuvälineen tilojen perusteelliseen ja nopeaan puhdistukseen.

Ainoastaan laitteen käyttäjä voi estää epäasianmukaisesta käytöstä aiheutuvat onnettomuudet.

LUE KAIKKI TURVALLISUUSOHJEET JA NOUDATA NIITÄ.

Muunlainen käyttäminen on kielletty. Valmistaja ei vastaa virheellisen käyttämisen aiheuttamista vahingoista. Käyttäjä on vastuussa virheellisen käytön seurauksista. Lisäksi oikea käyttäminen edellyttää huoltamista ja korjaamista valmistajan ohjeita noudattaen.

1.4 Takuu

Takuuseen sovelletaan yleisiä liiketoimintaperiaatteitamme.

Valmistaja ei vastaa vahingoista, jos laitteeseen on tehty luvattomia muutoksia, jos siinä on käytetty virheellisiä harjoja tai jos sitä on käytetty käyttötarkoituksen vastaisesti.

1.5 Tärkeät varoitukset

VAROITUS



- Lue ja omaksu kaikki turvallisuusohjeet ja -merkinnät ennen käyttöä ja noudata niitä tulipalo-, sähköisku- ja loukkaantumisvaarojen ehkäisemiseksi. Sähkö- tai mekaanisten osien vioittuessa laite tai lisävaruste on korjautettava valtuutetussa huoltoliikkeessä tai valmistajalla ennen kuin sitä voidaan jälleen käyttää, jotta laitevauriot ja käyttäjän loukkaantuminen voidaan välttää.
- Tarkasta pistorasian ja laitteen pistokkeen yhteensopivuus.

- Tarkasta, että moottorilohkoon merkitty jännitearvo vastaa sen sähköverkon jännitettä, johon laite liitetään.
- Laitetta käytettäessä on vältettävä imuaukon viemistä vaurioherkkien kehonosien kuten silmien, suun, korvien jne. lähelle.
- Tarkasta, että kohokytkimessä, jonka tulee pysäyttää imu säiliön täyttyessä nesteellä tai kaatuessa, ei ole vaurioita tai tukoksia, jotka voisivat estää sitä nousemasta. Puhdista kohokytkin (vesimäärän rajoitin) säännöllisesti käyttöohjeen mukaan ja tarkasta, onko siinä vaurioita.
- Laite ei sovellu vaarallisten pölyjen imurointiin.
- Älä imuroi palavia tai kyteviä (esimerkiksi tulisijan tuhkia), räjähdyskelpoisia, myrkyllisiä tai terveydelle vaarallisia kappaleita tai aineita.
- Laite ei sovellu käytettäväksi ympäristöissä, jotka on suojattu staattisen sähköpurkautumisilta.
- Käytä ainoastaan laitteen mukana toimitettuja alkuperäisiä lisävarusteita.
- Käynnissä olevaa laitetta ei saa jättää valvomatta.
- Kytke laite heti pois päältä, jos sen sisältä tulee nestettä tai vaahtoa.

- Jos laite kaatuu, on suositeltavaa nostaa se pystyyn ennen pois päättäykemistä.
- Älä imuroi syövyttäviä nesteitä, sillä ne voivat vaurioittaa laitetta.
- Älä imuroi materiaaleja, jotka voivat vaurioittaa suodatinelementtejä (esimerkiksi lasinsirut, metalli jne.).
- Laitteen käyttö ulkona tulee rajata minimiin.
- Pidä hiukset, löysät vaatteet ja kehonosat loitolla laitteen aukoista ja liikkuvista osista. Älä käytä laitetta, jos jokin sen aukoista on tukossa, äläkä laita mitään esineitä laitteen aukoihin. Pidä aukot puhtaina pölystä, nukasta, hiuksista ja muusta materiaalista, joka voi haitata ilman virtausta.
- Älä käytä ulkona alhaisissa lämpötiloissa.
- Noudata erityistä varovaisuutta portaita puhdistaussasi.
- Käytä ainoastaan suodattimien ollessa paikolleen asennettuina.
- Jos laite ei toimi oikein, jos se on pudonnut tai vaurioitunut, jos se on jäänyt ulos tai pudonnut veteen, se on toimitettava huoltoliikkeeseen tai jälleenmyyntipisteeseen.
- Laitetta ei saa käyttää vesipumppuna. Laite soveltuu ilma-vesi-seoksen imemiseen.
- Älä käytä laitetta jakaran tai tikkaiden korvikkeena. Laite saattaa kaatua ja vaurioitua. Loukkaantumisvaara.
- Kytke laite pois päältä ja irrota pistoke pistorasiasta, kun huollat, puhdistat, hoidat tai korjaat laitetta.
- Tarkasta ennen jokaista käyttöä, että laitteessa ei ole vaurioiden merkkejä.
- Älä koskaan vedä tai nosta laitetta virtajohtosta.
- Älä upota laitetta puhdistuksen yhteydessä veteen äläkä pese sitä vesisuihkulla.
- Irrota pistoke pistorasiasta aina ennen kaikkia laitteelle tehtäviä toimenpiteitä tai jos laitetta ei valvota.
- Tarkasta aina virtajohto vaurioiden kuten murtumien ja vanhentumisen varalta. Vaurioitunut johto on vaihdettava ennen käyttöä.
- Jos virtakaapeli on vaurioitunut, valmistajan, sen valtuuttaman huoltoliikkeen tai ammattitaitoisen henkilön on vaihdettava se mahdollisten vaarojen välttämiseksi.
- Jatkojohtoa käytettäessä on varmistettava, että se kulkee kuivilla pinnoilla ja on suojattu roiskuvalta vedeltä.

2 Vaarat

2.1 Sähköosat

VAARA



Laitteen yläosa sisältää jännitteisiä osia. Niihin koskettaminen aiheuttaa vakavia vammoja tai hengenvaaran. Laitteen yläosaan ei saa koskaan ruiskuttaa vettä.

2.2 Vaarallinen pöly

VAROITUS



Vaaralliset aineet
Vaarallisten aineiden imuroiminen voi aiheuttaa vakavia vammoja tai hengenvaaran. Koneella ei saa imuroida seuraavia aineita:

- Tulisijojen tuhkat, räjähdyskelpoiset, myrkylliset tai terveydelle vaaralliset kappaleet ja aineet
- Lasinsirut, metalli jne.
- Syttyvä tai räjähtävä pöly, kuten magnesium- tai alumiinipöly

HUOMAUTUS



Imuroidut aineet voivat saastuttaa ympäristöä.

- Hävitä jäte voimassa olevien määräysten mukaisesti.

2.3 Varaosat ja lisävarusteet

HUOMAUTUS



Varaosat ja lisävarusteet
Muiden kuin alkuperäisten varaosien, harjojen ja lisävarusteiden käyttäminen voi heikentää laitteen turvallisuutta ja/tai toimintaa.

Käytä vain FLEXin varaosia ja lisävarusteita.

2.4 Räjähdysherkkä tai syttyvä kaasuseos

HUOMAUTUS



Tämä laite ei sovellu käytettäväksi räjähdys-herkässä tai syttyvässä ympäristössä tai jos haihtuvat nesteet tai syttyvät kaasut tai höyryt aiheuttavat räjähtämisen tai syttymisen vaaran.

3 Hallinta ja käyttäminen

3.1 Laitteen käynnistäminen ja käyttäminen

Varmista, että laite on kytketty pois päältä. Tarkasta, että laitteeseen on asennettu asianmukaiset suodattimet. Liitä sitten imuletku imuaukkoon työntämällä letkuliitin sisään siten, että se kiinnittyy kunnolla aukkoon. Liitä sitten putket letkun kahvaan. Kierrä putkia kunnollisen liittännän varmistamiseksi. Kiinnitä putkeen tarkoitukseen soveltuva suutin. Valitse suutin imuroitavan materiaalin mukaan. Sijoita poistoletku suoraan lattiakaivon päälle. Liitä pistoke.

3.2 Märkäimurointi

HUOMAUTUS



Tässä laitteessa on uimurijärjestelmä, joka katkaisee ilman virtaamisen laitteen läpi, kun suurin nesteen taso on saavutettu. Tällöin moottorin ääni muuttuu ja imuteho heikkenee. Jos näin käy, sammuta laitteesta virta. Älä imuroi nestettä, jos uimuri ei ole paikallaan.

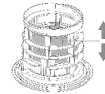

- Jos muodostuu vaahtoa, lopeta käyttäminen heti ja tyhjennä säiliö.
- Puhdista vedenrajoituslaite säännöllisesti. Varmista, ettei siinä ole vaurioitumisen merkkejä.

Imurointi ja tyhjennys tapahtuvat yhdessä vaiheessa. Märkäimuroinnissa suositellaan käytettäväksi luokan M PET-suodatinta tai suodattimen sihtiä.

3.3 Kuivaimurointi

HUOMAUTUS



Vaarallisten aineiden imuroiminen.
Imuroidut aineet voivat saastuttaa ympäristöä.

- Hävitä jäte voimassa olevien määräysten mukaisesti.

3.4 Tyhjennys märkäimuroinnin jälkeen

Tarkasta suodattimet ja pölypussi säännöllisesti. Avaa lukitsin vetämällä sitä ulos, jotta imupää löystyy. Irrota imupää säiliöstä.

Suodattimien puhdistus: Käytä puhdistamiseen puhdasta vettä. Pese suodatin käsin.

Suodatinpussi: Tarkasta, kuinka täynnä se on. Jos pussi on täynnä, tyhjennä se ja aseta sitten takaisin paikalleen. Pussi asetetaan paikalleen asettamalla PP-kumisuojus ja kumikalvo letkun imuaukkoon. Varmista, että kumikalvo on työnnetty imuaukon paksunnoksen päälle.

Pölysuojus ja suodatin: Tarkasta likaantuneisuus. Irrota suojus ja suodatin kokonaan ja puhdista käsin puhtaalla vedellä. Kiinnitä suojus ja suodatin takaisin paikoilleen.

Tyhjentämisen jälkeen: Kiinnitä imupää takaisin säiliöön ja kiinnitä se lukitsimilla paikalleen. Älä koskaan kerää kuivaa materiaalia ilman, että koneeseen on asetettu suodatinpatruuna ja pölypussi. Imurin imuteho riippuu suodattimen ja pölypussin koosta ja laadusta. Käytä siksi vain alkuperäisiä suodattimia ja pölypussuja.

4 Laitteen käyttämisen jälkeen

4.1 Käytön jälkeen

Imuroituasi nesteen sulje imuaukko suojuksella ja puhdista laitteen ulkopinnat.

4.2 Kuljettaminen

- Sulje kaikki lukitsimet ennen laitteen kuljettamista.
- Sulje ilmanotto päätysuojalla.
- Jos likasäiliössä on nestettä, älä kallista laitetta.
- Älä nosta laitetta nosturin koukun avulla.

4.3 Säilytys

HUOMAUTUS



Säilytä laitetta kuivassa paikassa suojattuna sateelta ja jäätymiseltä. Tätä laitetta saa säilyttää vain sisätiloissa. Märkäsuodattimet ja nestesäiliön sisäosa on kuivattava ennen säilytykseen asettamista. Irrota akut aina ennen varastointia.

4.4 Laitteen kierrättäminen

Tee käytöstä poistettu laite käyttökelvottomaksi.

1. Irrota verkkojohto.
2. Älä hävitä sähkölaitteita kotitalousjätteenä.



Kun laitteessa on yliiviattu pyörillä varustetun roska-astian symboli, käytettyjä sähkö- ja elektroniikkalaitteita ei saa hävittää lajittelemattoman kotitalousjätteen mukana. Jotta voidaan välttää ihmisten terveydelle ja ympäristölle haitalliset vaikutukset, laitteet on vietävä erilliskeräykseen vastaaviin keräyspisteisiin. Sähköisten ja elektronisten kodinkoneiden käyttäjien on käytettävä kunnallisia keräyspisteitä. Huomaa, että kaupallisesti käytettyjä sähkö- ja elektroniikkalaitteita ei saa hävittää kunnallisten keräyspisteiden kautta. Annamme mielellämme lisätietoja soveltuvis- ta jätehuoltovaihtoehdoista.

5 Huolto

5.1 Säännöllinen huolto ja tarkastaminen

Koulutettujen ammattilaisten on suoritettava laitteen säännöllinen huolto ja tarkastus asiaa koskevien lakien ja määräysten mukaisesti.

Jos laitteeseen tulee vika, laite TÄYTYY pysäyttää, ja valtuutetun huoltoteknikon on tarkastettava se kokonaan ja suoritettava korjaus. FLEX-tekniikan tai valtuutetun henkilön on tehtävä vähintään kerran vuodessa tekninen tarkastus, jossa tarkastetaan myös suodattimet, ilmatiiviys ja valvon- tamenkannit.

5.2 Huolto

Irrota pistoke pistorasiasta ennen huoltotöitä. Laite soveltuu jatkuvaan kovaan käyttöön. Pölysuodattimet on tyhjennettävä käyttöajan mukaan. Pidä säiliö puhtaana. Käytä sitä varten kuivaa liinaa ja hieman suojausihkettä.

Imuria huollettaessa ja puhdistettaessa on varmistettava, ettei sinulle tai muille henkilöille aiheudu vaaraa.

Hoitoalueella:

- Käytä suodattimella varustettua ilmanvaihtoa.
- Käytä suojavaatetusta.
- Puhdista hoitoalue, jotta ympäristöön ei pääse haitallisia aineita.

HUOMAUTUS

Ennen laitteen poistamista alueelta, jossa on haitallisia aineita:

Puhdista laitteen pinta, pyyhi se puhtaaksi tai pakkaa laite hyvin suljettuun pakkaukseen ja vältä kertyneen haitallisen pölyn levittämistä.

Hoidon ja korjausten aikana saastuneet osat, joita ei voida puhdistaa tyydyttävästi, pitää

- pakata tiiviisiin pusseihin
- hävittää ongelmajäteasetusten mukaisesti.

Saat lisätietoja huollosta jälleenmyyjältä tai maassasi toimivasta FLEX-huoltokorjaamosta. Lisätietoja on tämän asiakirjan lopussa.

6 Lisätiedot

6.1 EY-vaatimusten-mukaisuusvakuutus

Vakuutamme yksinomaisella vastuullamme, että kohdassa "Tekniset tiedot" kuvattu tuote on seuraavien standardien tai normatiivisten asiakirjojen mukainen: EN 60335 direktiivien 2014/30/EU, 2006/42/EY, 2011/65/EU määräysten mukaisesti.

Teknisestä dokumentaatiosta vastaa:
FLEX-Elektrowerkzeuge GmbH, R & D
Bahnhofstrasse 15, D-71711 Steinheim/Murr



Peter Lameli
Technical Head

06.08.2024
FLEX Elektrowerkzeuge GmbH
Bahnhofstraße 15, D-71711 Steinheim/Murr

6.2 Vastuuvapausilmoitus

Valmistaja ja valmistajan edustaja eivät vastaa vahingoista tai menetyksistä, joiden syynä on liiketoiminnan keskeytyminen johtuen tuotteesta tai siitä, ettei tuotetta mahdollisesti voida käyttää.

Valmistaja ja tämän edustaja eivät vastaa vahingoista, joiden syynä on epäasiallinen käyttö tai käyttö yhdessä muiden valmistajien tuotteiden kanssa.

6.3 Tekniset tiedot

		VCE 50 WET
Verkköjännite	V Hz	220-240 50-60
Teho P _{IEC}	W	2200
Suojausluokka (kosteus, pöly)		IPX4
Suojausluokka (sähkö)		III
Nesteen maksimiläpivirtaus	l/min	230
Ilman maksimiläpivirtaus*	m ³ /h	138
maks. alipaine	Pa	23000
Äänenpainetaso L _{PA} (IEC 60335-2-69)	dB(A)	79
Tärinä ISO 5349 a _n	m/s ²	≤ 2,5
Paino	kg	15
Mitat (PxLxK)	mm	460x450x630
Verkkojohto	m	10
Imuletkun pituus	m	6
Poistoletkun pituus	m	10
Suurin sallittu työskentelylämpötila	°C	40
Imuroitavan nesteen sallittu maksimilämpötila	°C	60
Säiliön tilavuus	l	50

* mitattuna turbiinista

Οδηγός γρήγορης αναφοράς

Στοιχεία χειρισμού:

- 1 Πρίζα
- 2 Καπάκι προστασίας από τη σκόνη
- 3 Ασφάλιση/γλώσσες σφράγισης
- 4 Στόμιο αναρρόφησης
- 5 Δοχείο
- 6 Τροχός διεύθυνσης
- 7 Σάκος φίλτρου
- 8 Εύκαμπτος σωλήνας αναρρόφησης
- 9 Λαβή
- 10 Επεκτάσεις σωλήνα αναρρόφησης
- 11 Τροφοδοτικό καλώδιο
- 12 Ακροφύσια αναρρόφησης
- 13 Εύκαμπτος σωλήνας εκκένωσης
- 14 Τροχός

Εικονογραφημένος οδηγός γρήγορης αναφοράς

Ο εικονογραφημένος οδηγός γρήγορης αναφοράς έχει σχεδιαστεί για να σας παρέχει πληροφορίες σχετικά με την εκκίνηση, τη λειτουργία και την αποθήκευση της μονάδας. Ο οδηγός χωρίζεται σε 3 ενότητες, οι οποίες παριστάνονται μέσω των συμβόλων:

A

Πριν από την εκκίνηση ΠΡΙΝ ΑΠΟ ΤΗ ΧΡΗΣΗ, ΔΙΑΒΑΣΤΕ ΤΙΣ ΟΔΗΓΙΕΣ ΛΕΙΤΟΥΡΓΙΑΣ!

- 1A - Αποσυναρμολόγηση εξαρτημάτων
- 2A - Τοποθέτηση στηρίγματος για λαβή
- 3A - Τοποθέτηση λαβής
- 4A - Τοποθέτηση λαβής
- 5A - Τοποθέτηση σωλήνα αναρρόφησης
- 6A - Σύνδεση εύκαμπτου σωλήνα αναρρόφησης/
εύκαμπτου σωλήνα εκκένωσης και λειτουργία

B

Χειρισμός/Λειτουργία

- 1B - Ενεργοποίηση συσκευής και αναρρόφησης

C

Σύνδεση ηλεκτρικών συσκευών/καθαρισμός

- 1C - Καθαρισμός του φίλτρου
- 2C - Καθαρισμός της σακούλας φίλτρου
- 3C - Καθαρισμός του φίλτρου προστασίας από τη σκόνη

1 Οδηγίες ασφαλείας



Το παρόν έντυπο περιέχει σημαντικές οδηγίες ασφαλείας για τη συσκευή και έναν εικονογραφημένο οδηγό γρήγορης αναφοράς. Πριν από τη χρήση της συσκευής σας για πρώτη φορά σε λειτουργία, πρέπει να διαβάσετε προσεκτικά το παρόν εγχειρίδιο οδηγιών. Φυλάξτε τις οδηγίες για μελλοντική χρήση.

Περαιτέρω υποστήριξη

Περαιτέρω πληροφορίες σχετικά με τη συσκευή θα βρείτε στον ιστότοπό μας, στη διεύθυνση www.flex-tools.com.

Για περαιτέρω ερωτήσεις, απευθυνθείτε στον αντιπρόσωπο σέρβις FLEX που είναι υπεύθυνος για τη χώρα σας.

Βλέπε πίσω σελίδα αυτού του εντύπου.

1.1 Σύμβολα που χρησιμοποιούνται για την επισήμανση των οδηγιών

ΚΙΝΔΥΝΟΣ



Κίνδυνος που οδηγεί άμεσα σε σοβαρές ή μη αναστρέψιμες βλάβες ή ακόμα και σε θάνατο.

ΠΡΕΙΔΟΠΟΙΗΣΗ



Κίνδυνος που μπορεί να οδηγήσει σε σοβαρό τραυματισμό ή ακόμα και σε θάνατο.

ΠΡΟΣΟΧΗ



Κίνδυνος που μπορεί να οδηγήσει σε τραυματισμό και ζημιά.

1.2 Οδηγίες χρήσης

Η συσκευή πρέπει:

- να χρησιμοποιείται μόνο από άτομα που γνωρίζουν τη σωστή της χρήση και στα οποία έχει ανατεθεί ρητά η εργασία του χειρισμού της
- να λειτουργεί μόνο υπό επίτηρηση
- Η συσκευή αυτή δεν προορίζεται για χρήση από άτομα (συμπεριλαμβανομένων των παιδιών) με μειωμένη φυσική, αισθητήρια ή νοητική ικανότητα ή με έλλειψη πείρας και γνώσεων.
- Τα παιδιά πρέπει να επιτηρούνται ώστε να διασφαλίζεται ότι δεν παίζουν με τη συσκευή.
- Μη χρησιμοποιείτε μη ασφαλείς τεχνικές εργασίας.
- Μη χρησιμοποιείτε ποτέ τη συσκευή χωρίς σωστά τοποθετημένο φίλτρο.
- Απενεργοποιείτε τη συσκευή στις ακόλουθες καταστάσεις:
 - Πριν από καθαρίσμα και συντήρηση
 - Πριν από την αντικατάσταση εξαρτημάτων
 - Πριν από τον εξοπλισμό της συσκευής
 - Σε περίπτωση δημιουργίας αφρών ή διαρροής υγρών

Εκτός από τις οδηγίες λειτουργίας και τους δεσμευτικούς κανονισμούς πρόληψης ατυχημάτων που ισχύουν στη χώρα χρήσης, τηρείτε τους αποδεκτούς κανονισμούς ασφαλείας και ορθής χρήσης.

VCE 50 WET

Πριν την έναρξη των εργασιών, οι χειριστές πρέπει να ενημερωθούν και να εκπαιδευθούν στα εξής θέματα:

- χρήση του μηχανήματος
- κίνδυνοι που σχετίζονται με το υλικό που πρόκειται να συλλεχθεί
- ασφαλής απόρριψη του υλικού που έχει συλλεχθεί

1.3 Σκοπός και ενδεδειγμένη χρήση

Αυτή η φορητή ηλεκτρική σκούπα σχεδιάστηκε, εξελίχθηκε και δοκιμάστηκε προσεκτικά, ώστε να λειτουργεί αποδοτικά και με ασφάλεια, εφόσον συντηρείται σωστά και χρησιμοποιείται σύμφωνα με τις οδηγίες.

Αυτή η συσκευή προβλέπεται για επαγγελματική χρήση και για ανοικίαση καθώς και για βιομηχανική χρήση σε εργοστάσια, εργοτάξια και σε συνεργεία. Είναι ανθεκτική, αποδοτική και εύκολη στον χειρισμό. Τα παραδιδόμενα αξεσουάρ την καθιστούν ένα απαραίτητο βοηθητικό μέσο για τον σχολαστικό και γρήγορο καθαρισμό.

Τα ατυχήματα από λάθος χρήση μπορούν να αποτρέπονται μόνο από τους χρήστες της συσκευής.

1.4 Εγγύηση

Οι γενικές συνθήκες εργασίας μας ισχύουν σε σχέση με την εγγύηση.

Οι μη εξουσιοδοτημένες τροποποιήσεις στη συσκευή, η χρήση ακατάλληλων βουρτσών και η χρήση της συσκευής για σκοπό διαφορετικό από εκείνον για τον οποίο προορίζεται απαλλάσσουν τον κατασκευαστή από οποιαδήποτε νομική ευθύνη για την επακόλουθη ζημιά.

1.5 Σημαντικές προειδοποιήσεις

ΠΡΟΕΙΔΟΠΟΙΗΣΗ



- Για να μειωθεί ο κίνδυνος πυρκαγιάς, ηλεκτροπληξίας ή τραυματισμών, διαβάστε και τηρείτε πριν από τη χρήση όλες τις υποδείξεις και τις σημάνσεις ασφαλείας. Σε περίπτωση ζημιάς ηλεκτρικών ή μηχανικών μερών, η συσκευή και τα αξεσουάρ πρέπει να επισκευαστούν από ένα εξειδικευμένο συνεργείο σέρβις ή τον κατασκευαστή, πριν χρησιμοποιηθεί πάλι η

συσκευή, για να αποφευχθούν περαιτέρω ζημιές στη συσκευή και τραυματισμοί των χρηστών.

- Βεβαιωθείτε ότι η πρίζα και το φις της συσκευής είναι συμβατά.
- Βεβαιωθείτε ότι η τιμή τάσης που αναφέρεται πάνω στο μπλοκ κινητήρα συμφωνεί με την τιμή ενέργειας, στην οποία πρέπει να συνδεθεί η συσκευή.
- Κατά τη λειτουργία της συσκευής πρέπει να αποφεύγεται το πλήρως ανοιγμάτος αναρρόφησης σε ευαίσθητα μέλη του σώματος όπως μάτια, στόμα, αφτιά κτλ.
- Βεβαιωθείτε ότι το φλοτέρ που σκοπύ έχει να διακόπτει την αναρρόφηση, όταν το δοχείο έχει γεμίσει ή έχει πέσει, δεν έχει ζημιά ή φραξίματα, που μπορεί να εμποδίζουν την άνοδό του. Καθαρίζετε τακτικά το φλοτέρ (διάταξη περιορισμού της στάθμης νερού) σύμφωνα με τις οδηγίες και ελέγχετε αν υπάρχουν σημάδια ζημιάς.
- Αυτή η συσκευή δεν ενδείκνυται για αναρρόφηση επικίνδυνης σκόνης.

- Μην αναρροφάτε εύφλεκτα ή πυρακτωμένα (π.χ. στάχτη τζακιού), επικίνδυνα για έκρηξη, δηλητηριώδη ή επιβλαβή για την υγεία αντικείμενα.
- Η συσκευή δεν ενδείκνυται για περιβάλλοντα που προστατεύονται έναντι ηλεκτροστατικών εκφορτίσεων.
- Χρησιμοποιείτε τη συσκευή μόνο με τα γνήσια αξεσουάρ που παραδίδονται με τη συσκευή.
- Μην αφήνετε το εργαλείο που λειτουργεί χωρίς επίβλεψη.
- Σε διαρροή υγρού ή αφρού απενεργοποιήστε αμέσως τη συσκευή.
- Σε ανατροπή συνιστάται να σηκώσετε πάλι τη συσκευή πριν την απενεργοποιήσετε.
- Μην αναρροφάτε διαβρωτικά υγρά, καθώς αυτά μπορεί να προκαλέσουν ζημιά στη συσκευή.
- Μην αναρροφάτε υλικά που μπορεί να προκαλέσουν ζημιά στα στοιχεία φίλτρου (π.χ. θραύσματα γυαλιού, μέταλλο κτλ.).
- Η χρήση της συσκευής σε εξωτερικούς χώρους θα πρέπει να περιορίζεται στο ελάχιστο.
- Μην πλησιάζετε τα μαλλιά, τα χαλαρά ενδύματα και τα μέλη του σώματος κοντά στα ανοίγματα ή κινούμενα μέρη της συσκευής. Μην χρησιμοποιείτε τη συσκευή αν έχει φράξει ένα από τα ανοίγματα και μην τοποθετείτε αντικείμενα στα ανοίγματα. Διατηρείτε τα ανοίγματα ελεύθερα από σκόνη, χνούδια, τρίχες και άλλα υλικά που μπορεί να εμποδίσουν τη ροή του αέρα.
- Να μη χρησιμοποιείται σε εξωτερικούς χώρους σε χαμηλές θερμοκρασίες.
- Κατά τον καθαρισμό σε σκάλες απαιτείται ιδιαίτερη προσοχή.
- Να χρησιμοποιείται, μόνο όταν είναι τοποθετημένα τα φίλτρα.
- Όταν η συσκευή δεν λειτουργεί σωστά, έχει πέσει κάτω ή έχει ζημιά, όταν έχει βρεθεί σε εξωτερικό χώρο ή έχει πέσει μέσα στο νερό, πρέπει να μεταφερθεί σε ένα συνεργείο σέρβις ή έναν έμπορο.
- Η συσκευή δεν επιτρέπεται να χρησιμοποιείται ως αντλία νερού. Η συσκευή ενδείκνυται για την αναρρόφηση ενός μίγματος αέρα/νερού.
- Μην χρησιμοποιείτε τη συσκευή ως σκαλοπάτι ή σκάλα. Σε τέτοια

περίπτωση η συσκευή μπορεί να πέσει ή να υποστεί ζημιά. Κίνδυνος τραυματισμού.

- Απενεργοποιείτε τη συσκευή και αποσυνδέετε το φις από την πρίζα, όταν συντηρείτε, καθαρίζετε, φροντίζετε ή επισκευάζετε τη συσκευή.
- Ελέγχετε τη συσκευή πριν από κάθε χρήση για ενδείξεις ζημιάς.
- Μην τραβάτε ή ανυψώνετε ποτέ τη συσκευή από το καλώδιο ρεύματος.
- Μη βυθίζετε τη συσκευή για καθαρισμό στο νερό και μην την πλένετε με δέσμη νερού.
- Πριν από κάθε είδος επέμβασης ή, όταν η συσκευή δεν επιβλέπεται, αποσυνδέετε πάντα το φις από την πρίζα.
- Ελέγχετε τα καλώδια τροφοδοσίας πάντα για ζημιές όπως ρωγμές ή σημάδια γήρανσης. Αντικαθιστάτε το καλώδιο πριν από περαιτέρω χρήση.
- Αν το καλώδιο τροφοδοσίας έχει υποστεί ζημιά, πρέπει να αντικαθίσταται από τον κατασκευαστή, το τεχνικό του σέρβις ή έναν εξειδικευμένο τεχνικό, ώστε να προλαμβάνεται κάθε κίνδυνος.
- Κατά τη χρήση ηλεκτρικών καλωδίων προέκτασης πρέπει

να βεβαιωθείτε ότι ακουμπάνε σε στεγνές επιφάνειες και προστατεύονται από εκτοξευόμενο νερό.

2 Κίνδυνοι

2.1 Ηλεκτρικά εξαρτήματα

ΚΙΝΔΥΝΟΣ



Το επάνω τμήμα του μηχανήματος περιέχει εξαρτήματα υπό τάση. Η επαφή με εξαρτήματα που βρίσκονται υπό ηλεκτρική τάση προκαλεί σοβαρούς ή/και θανατηφόρους τραυματισμούς. Μην ψεκάζετε ποτέ με νερό το επάνω τμήμα του μηχανήματος.

2.2 επικίνδυνη σκόνη

ΠΡΟΕΙΔΟΠΟΙΗΣΗ



Επικίνδυνα υλικά. Η αναρρόφηση επικίνδυνων υλικών μπορεί να οδηγήσει σε σοβαρό ή ακόμα και θανάσιμο τραυματισμό. Τα ακόλουθα υλικά δεν πρέπει να συλλέγονται με το μηχάνημα:

- Στάχτη τζακιού, επικίνδυνα για έκρηξη, δηλητηριώδη ή επιβλαβή για την υγεία αντικείμενα
- Θραύσματα γυαλιού, μέταλλο κτλ.
- εύφλεκτη, εκρηκτική σκόνη (π.χ. σκόνη μαγνησίου ή αργίλιου κ.λπ.)

ΠΡΟΣΟΧΗ

Τα υλικά αναρρόφησης ενδέχεται να προκαλέσουν κίνδυνο για το περιβάλλον.

- Απορρίψτε τις ακαθαρσίες σύμφωνα με τους νομικούς κανονισμούς.

2.3 Ανταλλακτικά και εξαρτήματα**ΠΡΟΣΟΧΗ**

Ανταλλακτικά και εξαρτήματα. Η χρήση μη γνήσιων ανταλλακτικών, βουρτσών και εξαρτημάτων ενδέχεται να επηρεάσει αρνητικά την ασφάλεια ή τις λειτουργίες της συσκευής.

Να χρησιμοποιείτε μόνο γνήσια ανταλλακτικά και εξαρτήματα της FLEX.

2.4 Σε εκρηκτική ή εύφλεκτη ατμόσφαιρα**ΠΡΟΣΟΧΗ**

Αυτή η συσκευή δεν είναι κατάλληλη για χρήση σε εύφλεκτο περιβάλλον ή σε χώρους με υγρά πτητικά ή εύφλεκτα αέρια.

3 Χειρισμός / Λειτουργία**3.1 Εκκίνηση και λειτουργία του μηχανήματος**

Βεβαιωθείτε ότι η συσκευή είναι απενεργοποιημένη. Ελέγξτε αν έχουν τοποθετηθεί ακατάλληλα φίλτρα στη συσκευή. Στη συνέχεια συνδέστε τον εύκαμπο σωλήνα αναρρόφησης στη συσκευή πιέζοντας μέσα τον εύκαμπο σωλήνα σύνδεσης, μέχρι να εφαρμόσει καλά στην εισαγωγή. Στη συνέχεια συνδέστε τους σωλήνες με τη λαβή εύκαμπτου σωλήνα. Περιστρέψτε τους σωλήνες, για να διασφαλιστεί ότι έχουν συνδεθεί σταθερά. Τοποθετήστε τον σωλήνα ένα κατάλληλο ακροφύσιο. Επιλέξτε το ακροφύσιο σύμφωνα με το υλικό που πρέπει να αναρροφηθεί. Τοποθετήστε τον εύκαμπο σωλήνα εκκένωσης απευθείας πάνω από μια απορροή δαπέδου. Συνδέστε το φως.

3.2 Συλλογή υγρού**ΠΡΟΣΟΧΗ**

Η συσκευή διαθέτει ένα φλοτέρ που διακόπτει τη ροή του αέρα στη συσκευή όταν επιτευχθεί το μέγιστο επίπεδο υγρού. Στη συνέχεια, θα παρατηρήσετε αλλαγή στον ήχο του μοτέρ και μείωση της ισχύος της αναρρόφησης. Όταν συμβεί αυτό, απενεργοποιήστε τη συσκευή. Μην συλλέγετε υγρά με τη συσκευή εάν δεν είναι τοποθετημένο στη θέση του το φλοτέρ.

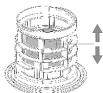

- Σε περίπτωση που σχηματιστεί αφρός, σταματήστε άμεσα την εργασία και αδειάστε το δοχείο.
- Καθαρίζετε το σύστημα περιορισμού της στάθμης του νερού και ελέγχετε τα τακτικά για ενδείξεις ζημιάς.

Η αναρρόφηση και η εκκένωση γίνεται σε ένα βήμα εργασίας.

Συνιστάται για την υγρή αναρρόφηση να χρησιμοποιηθεί ένα φίλτρο PET της κατηγορίας M ή μια σήτα φίλτρου.

3.3 Συλλογή ξηρού υλικού**ΠΡΟΣΟΧΗ**

Συλλογή περιβαλλοντικά επικίνδυνων υλικών.

Τα υλικά αναρρόφησης ενδέχεται να προκαλέσουν κίνδυνο για το περιβάλλον.

- Απορρίψτε τα υλικά σύμφωνα με τους ισχύοντες κανονισμούς.

3.4 Εκκένωση μετά από υγρή αναρρόφηση

Ελέγχετε τακτικά τα φίλτρα και τον σάκκο σκόνης. Λύστε την ασφάλιση, τραβώντας προς τα έξω, έτσι ώστε να λυθεί η κεφαλή αναρρόφησης. Αφαιρέστε την κεφαλή αναρρόφησης από το δοχείο.

Καθαρισμός των φίλτρων: Χρησιμοποιήστε για τον καθαρισμό καθαρό νερό. Πλύνετε χειροκίνητα το φίλτρο.

Σακούλα φίλτρου: Ελέγξτε πόσο έχει γεμίσει. Αν έχει γεμίσει, αδειάστε τη σακούλα και τοποθετήστε την πάλι. Η σακούλα τοποθετείται, τοποθετώντας τη μανσέτα PP με τη λαστικήνια μεμβράνη πάνω στην εισαγωγή εύκαμπτου σωλήνα. Προσέξτε η λαστικήνια μεμβράνη να ωθείται μέσω της πάχυνσης στην εισαγωγή.

Καπάκι προστασίας από τη σκόνη με φίλτρο: Ελέγξτε πόσο έχει ρυπανθεί. Αφαιρέστε πλήρως το καπάκι προστασίας με το φίλτρο και καθαρίστε τα χειροκίνητα με καθαρό νερό. Τοποθετήστε πάλι το καπάκι προστασίας με το φίλτρο.

Μετά το άδειασμα: Τοποθετήστε πάλι την κεφαλή αναρρόφησης στο δοχείο και ασφαλίστε τη με τις ασφαλίσεις. Μη συλλέγετε ποτέ στεγνό υλικό, χωρίς να έχει τοποθετηθεί ένα φυσίγγιο φίλτρου και πρόσθετα ένας σάκκος σκόνης στο μηχανήμα. Η ισχύς αναρρόφησης του αναρροφητήρα σκόνης εξαρτάται από το μέγεθος και την ποιότητα του φίλτρου και του σάκκου σκόνης. Για αυτό χρησιμοποιείτε μόνο γνήσια φίλτρα και γνήσιους σάκκους σκόνης.

4 Μετά τη χρήση του μηχανήματος

4.1 Μετά τη χρήση

Μετά από τη συλλογή υγρών, κλείστε την εισαγωγή με το καπάκι σφράγισης και καθαρίστε τις εξωτερικές επιφάνειες της συσκευής.

4.2 Μεταφορά

- Πριν μεταφέρετε τη συσκευή, κλείστε όλες τις ασφαλίσεις.
- Σφραγίστε την εισαγωγή με το καπάκι σφράγισης.
- Μη γέρνετε το μηχάνημα αν υπάρχουν υγρά μέσα στο δοχείο συλλογής απορριμμάτων.
- Μην χρησιμοποιείτε άγκιστρο ανύψωσης για να σηκώσετε το μηχάνημα.

4.3 Αποθήκευση

ΠΡΟΣΟΧΗ



Να αποθηκεύετε τη συσκευή σε στεγνό χώρο, όπου δεν θα βρεθεί εκτεθειμένη σε βροχή και παγετό. Αυτή η συσκευή πρέπει να φυλάσσεται μόνο σε εσωτερικούς χώρους. Τα υγρά φίλτρα και το εσωτερικό μέρος του δοχείου υγρού θα πρέπει να έχουν στεγνώσει πριν την αποθήκευση. Αφαιρείτε πάντα τις μπαταρίες πριν από μια αποθήκευση.

4.4 Ανακύκλωση του μηχανήματος

Αχρηστέυστε το παλιό μηχάνημα.

1. Αφαιρέστε το τροφοδοτικό καλώδιο.
2. Μην απορρίπτετε τις ηλεκτρικές συσκευές με τα οικιακά απορρίμματα.



Ο εξοπλισμός που φέρει το σύμβολο διαγραμμένου τροχοφόρου κάδου υποδεικνύει ότι ο χρησιμοποιημένος ηλεκτρικός και ηλεκτρονικός εξοπλισμός δεν πρέπει να απορρίπτεται μαζί με μη διαχωρισμένα οικιακά απορρίμματα. Για την αποφυγή των αρνητικών επιπτώσεων στην ανθρώπινη υγεία και το περιβάλλον, ο εξοπλισμός πρέπει να συλλέγεται ξεχωριστά στα καθορισμένα σημεία συλλογής. Οι χρήστες ηλεκτρικού και ηλεκτρονικού οικιακού εξοπλισμού πρέπει να χρησιμοποιούν τα δημοτικά προγράμματα συλλογής. Σημειώνεται ότι ο ηλεκτρικός και ηλεκτρονικός εξοπλισμός επαγγελματικής χρήσης δεν πρέπει να απορρίπτεται μέσω δημοτικών προγραμμάτων συλλογής. Θα χαρούμε να σας ενημερώσουμε σχετικά με τις κατάλληλες επιλογές απόρριψης.

5 Συντήρηση

5.1 Τακτική συντήρηση και επιθεώρηση

Η τακτική συντήρηση και η επιθεώρηση της συσκευής πρέπει να γίνεται από αντιστοιχά καταρτισμένο προσωπικό σύμφωνα με τους σχετικούς νόμους και τις προδιαγραφές.

Σε περίπτωση βλάβης, το μηχάνημα ΠΡΕΠΕΙ να ακινητοποιείται και να ελέγχεται πλήρως και να επισκευάζεται από έναν εξουσιοδοτημένο τεχνικό του σέρβις.

Τουλάχιστον μία φορά ανά έτος, ένας τεχνικός FLEX ή ένα εντεταλμένο άτομο πρέπει να διεξάγει μια τεχνική επιθεώρηση, στην οποία ελέγχονται και τα φίλτρα, η αεροστεγανότητα και οι μηχανισμοί ελέγχου.

5.2 Συντήρηση

Απουσνδότε το φιλ από την πρίζα, πριν εκτελέσετε εργασίες συντήρησης.

Η συσκευή ενδείκνυται για συνεχή, βαριά λειτουργία. Τα φίλτρα σκόνης πρέπει να αδειάζουν ανάλογα με τη διάρκεια λειτουργίας. Διατηρείτε καθαρό το δοχείο. Για αυτό, χρησιμοποιήστε ένα στεγνό πανί και λίγο προϊόν στίλβωσης σε σπρέι.

Στη διάρκεια της συντήρησης και του καθαρισμού της ηλεκτρικής σκούπας βεβαιωθείτε ότι δεν υπάρχουν κίνδυνοι για το προσωπικό συντήρησης και άλλα άτομα.

Στη ζώνη συντήρησης

- Χρησιμοποιείτε υποχρεωτικά σύστημα αερισμού με φίλτρο
- Φοράτε προστατευτικό ρουχισμό
- Καθαρίζετε τον χώρο συντήρησης ώστε να μην εξαπλωθούν επιβλαβείς ουσίες στη γύρω περιοχή.

ΠΡΟΣΟΧΗ

Πριν από την απομάκρυνση του μηχανήματος από την περιοχή που έχει ρυπανθεί με επιβλαβείς ουσίες: Καθαρίστε το εξωτερικό του μηχανήματος, σκουπίστε το ή συσκευάστε το μηχάνημα σε καλά σφραγισμένη συσκευασία και αποφύγετε την εξάπλωση της επιβλαβούς σκόνης που έχει επικαθήσει.

Κατά τη διάρκεια των εργασιών συντήρησης και επισκευής, όλα τα ρυπασμένα εξαρτήματα που ήταν δυνατό να καθαριστούν ικανοποιητικά πρέπει να:

- Συσκευαστούν σε καλά σφραγισμένες σακούλες
- Απορριφθούν με τρόπο που συμμορφώνεται με τους ισχύοντες κανονισμούς για την εν λόγω απομάκρυνση αποβλήτων.

Για λεπτομέρειες σχετικά με τις υπηρεσίες After sales, απευθυνθείτε στον τοπικό σας αντιπρόσωπο πωλήσεων ή στον αντιπρόσωπο σέρβις της FLEX που είναι υπεύθυνος για τη χώρα σας. Βλέπε πίσω σελίδα αυτού του εντύπου.

6 Περαιτέρω πληροφορίες

6.1 Δήλωση συμμόρφωσης E.E

Δηλώνουμε με αποκλειστική ευθύνη, ότι το προϊόν που περιγράφεται στο κεφάλαιο «Τεχνικά χαρακτηριστικά» βρίσκεται σε συμφωνία με τα ακόλουθα πρότυπα ή κανονιστικά έγγραφα:

EN 60335 βάσει των διατάξεων των οδηγιών
2014/30/ΕΕ, 2006/42/ΕΚ, 2011/65/ΕΕ

Υπεύθυνος για τεχνικά έγγραφα:

FLEX Elektrowerkzeuge GmbH, R & D
Bahnhofstrasse 15, D-71711 Steinheim/Murr



Peter Lameli
Technical Head

06.08.2024

FLEX Elektrowerkzeuge GmbH
Bahnhofstraße 15, D-71711 Steinheim/Murr

6.2 Αποκλεισμός ευθύνης

Ο κατασκευαστής και ο αντιπρόσωπός του δεν αναλαμβάνουν καμία ευθύνη για ζημιές και απώλειες κέρδους λόγω διακοπής της λειτουργίας της επιχείρησης, που προκλήθηκαν από το προϊόν ή από τη μη δυνατή χρήση του προϊόντος.

Ο κατασκευαστής και ο αντιπρόσωπός του δεν φέρουν καμία ευθύνη για ζημιές που προξενήθηκαν από μη σωστή χρήση ή σε συνδυασμό με προϊόντα άλλων κατασκευαστών.

6.3 Τεχνικά χαρακτηριστικά

		VCE 50 WET
Τάση δικτύου	V Hz	220-240 50-60
Ισχύς P_{IEC}	W	2200
Κατηγορία προστασίας (υγρασία, σκόνη)		IPX4
Κατηγορία προστασίας (ηλεκτρική)		III
Μέγ. ροή υγρού	L/min	230
Μέγ. ροή αέρα*	m ³ /h	138
Μέγ. υποπίεση	Pa	23000
Στάθμη ακουστικής πίεσης L_{pA} (IEC 60335-2-69)	dB(A)	79
Κραδασμοί ISO 5349 a_h	m/s ²	≤ 2,5
Βάρος	kg	15
Διαστάσεις (ΜxΠxΥ)	mm	460x450x630
Τροφοδοτικό καλώδιο	m	10
Μήκος εύκαμπτου σωλήνα αναρρόφησης	m	6
Μήκος εύκαμπτου σωλήνα εκκένωσης	m	10
Μέγ. επιτρεπόμενη θερμοκρασία εργασίας	°C	40
Μέγ. επιτρεπόμενη θερμοκρασία υγρού συλλογής	°C	60
Όγκος δοχείου	l	50

* μετρήθηκε στην τουρμπίνα

Hızlı başvuru kılavuzu

Kullanım için gereken bileşenler:

- 1 Priz
- 2 Toz kapağı
- 3 Kilitleme/Kilitleme tınakları
- 4 Emme ağzı
- 5 Hazne
- 6 Yönlü makara
- 7 Filtre torbası
- 8 Emme hortumu
- 9 Parmaklık
- 10 Emme borusu uzatmaları
- 11 Şebeke kablosu
- 12 Emme nozülleri
- 13 Tahliye hortumu
- 14 Tekerlek

Resimli hızlı başvuru kılavuzu

Resimli hızlı başvuru kılavuzu, birimi ilk çalıştırmada, kullanmada ve saklamada size yardımcı olmak için tasarlanmıştır. Kılavuz, sembollerle temsil edilen 3 bölüme ayrılmıştır:

A

Başlamadan önce KULLANMADAN ÖNCE ÇALIŞTIRMA TALİMATLARINI OKUYUN!

- 1A - Aksesuarların açılması
- 2A - Parmaklık için braket yerleştirme
- 3A - Parmaklığı yerleştirme
- 4A - Parmaklığı yerleştirme
- 5A - Emme borusunu monte etme
- 6A - Emme hortumunu/tahliye hortumunu bağlama ve çalıştırma

B

Kontrol/Çalıştırma

- 1B - Aletin açılması ve emme yapılması

C

Elektrikli cihazların bağlanması/temizlik

- 1C - Filtrenin temizlenmesi
- 2C - Filtre torbasının temizlenmesi
- 3C - Toz filtresinin temizlenmesi

1 Güvenlik talimatları



Bu belge, bir hızlı başvuru kılavuzuyla birlikte güvenlikle ilgili bilgiler içermektedir. Makineyi ilk kez kullanımından önce, bu kullanma kılavuzu başından sonuna kadar dikkatlice okunmalıdır.

Kullanma kılavuzu daha sonra gerekebileceğinden saklanmalıdır.

Daha fazla destek

Cihazla ilgili daha fazla bilgi www.flex-tools.com adresindeki web sitesinde bulunabilir.

Diğer sorularınız için lütfen ülkenizden sorumlu FLEX servis temsilcisi ile görüşün.

Bu belgenin arka tarafına bakın.

1.1 Talimatları belirtmek için kullanılan semboller

TEHLİKE



Doğrudan ciddi ya da geri çevrilemez yaralanmalara, hatta ölümlere neden olan tehlike.

UYARI



Ciddi yaralanmalara ve hatta ölüme neden olabilecek tehlike.

DİKKAT:



Küçük yaralanmalara ve hasara neden olabilecek tehlike.

1.2 Kullanma talimatları

Cihaz:

- yalnızca doğru kullanım talimatlarını almış ve cihazı çalıştırmak için açık biçimde görevlendirilmiş kişiler tarafından kullanılmalıdır.
- yalnızca gözetim altında kullanılmalıdır.
- Bu cihaz düşük fiziksel, algısal ya da zihinsel yetenlere sahip, veya deneyim ve bilgi eksikliği olan kişiler (çocuklar dahil) tarafından kullanılmak için değildir.
- Araçla oynamalarını sağlamak için çocuklar denetim altında tutulmalıdır.
- Güvenli olmayan çalışma tekniklerine uyun.
- Aleti asla doğru şekilde takılmıy bir filtre olmadan kullanmayın.
- Aşağıdaki durumlarda aleti kapatın:
 - Temizlemeden ve servisten önce
 - Parçaları değiştirmeden önce
 - Cihazı değiştirmeden önce
 - Köpük oluşursa ya da sıvı çıkarsa

Çalıştırma talimatlarının ve kullanılan ülkede geçerli olan bağlayıcı kaza önleme talimatlarının yanı sıra, kabul görülen güvenlik ve uygun kullanım düzenlemelerine uygun hareket edin.

İşe başlamadan önce çalışan personelin şu konularda bilgilendirilmesi ve eğitilmesi gerekmektedir:

- makinenin kullanımı
- çekilecek malzemeyle ilgili riskler
- çekilecek malzemenin güvenli atılması

1.3 Kullanım amacı ve alanı

Bu mobil emme tertibatı; uygun şekilde bakımı yapıldığında ve aşağıdaki talimatlara göre kullanıldığında verimli ve güvenli bir şekilde çalışmak üzere tasarlanmış, geliştirilmiş ve kapsamlı bir şekilde test edilmiştir.

Bu alet ticari kullanım ve kiralama işlerinin yanı sıra fabrikalarda, şantiyelerde ve atölyelerde endüstriyel kullanıma da uygundur. Sağlamdır, güçlüdür ve kullanımı kolaydır. Birlikte verilen aksesuarlar, onu kapsamlı ve hızlı temizlik için vazgeçilmez bir araç haline getirir.

Yanlış kullanımdan kaynaklanan kazalar ancak aletin kullanıcıları tarafından önlenebilir.

TÜM GÜVENLİK TALİMATLARINI OKUYUN VE UYGULAYIN

Tüm diğer uygulamalar uygunsuz kullanım olarak kabul edilecektir. Üretici, bu tür bir kullanımdan kaynaklanacak hasarlardan dolayı hiçbir sorumluluk kabul etmemektedir. Bu tür kullanımlarla ilgili riskler tamamen kullanıcıya aittir. Uygun kullanım aynı zamanda üretici tarafından belirtilen uygun çalıştırmayı, servisi ve onarımları içermektedir.

1.4 Garanti

Garanti ile ilgili olarak genel çalışma koşullarımız geçerlidir.

Araç üzerinde yapılacak yetkisiz değişiklikler, yanlış fırçaların yanı sıra aracın hedeflenen amaçtan farklı biçimde kullanılması, üreticinin, hasara neden olabilecek yükümlülüklerinden muaf olmasını sağlar.

1.5 Önemli uyarılar

UYARI



- Yangın, elektrik çarpması veya yaralanma riskini azaltmak için lütfen kullanmadan önce tüm güvenlik talimatlarını ve etiketleri okuyun ve bunlara uyun. Elektrikli veya mekanik parçalar hasar görürse, aletin daha fazla hasar görmesini ve kullanıcının yaralanmasını önlemek için alet tekrar kullanılmadan önce alet veya aksesuarlar yetkili bir servis atölyesi veya üretici tarafından onarılmalıdır.

- Prizin aletin fişiyle uyumlu olup olmadığını kontrol edin.
- Motor bloğu üzerinde belirtilen gerilim değerinin, aletin bağlanacağı enerji değerine uygun olup olmadığını kontrol edin.
- Aleti çalıştırırken emme açıklığını gözler, ağız, kulaklar vb. gibi vücudunuzun hassas kısımlarının yakınına yerleştirmekten kaçının.
- Hazne sıvıyla dolduğunda veya devrildiğinde emişi durdurması gereken şamandıranın hasar görmediğinden veya yükselmesini engelleyebilecek bir şekilde tıkanmadığından emin olun. Şamandırayı (su seviyesi sınırlama tertibatı) talimatlara göre düzenli olarak temizleyin ve hasar belirtisi olup olmadığını kontrol edin.
- Bu alet, tehlikeli tozların emilmesi için uygun değildir.
- Yanan veya için için yanan nesnelere (örn. şömine külü), patlayıcı, zehirli veya zararlı nesnelere vakumlamayın.
- Bu alet, elektrostatik deşarja karşı korunan ortamlar için uygun değildir.
- Yalnızca aletle birlikte verilen orijinal aksesuarları kullanın.

- Çalışan aleti gözetimsiz bırakmayın.
- Sıvı veya köpük sızıntısı olursa derhal kapatın.
- Alet devrilirse, kapatmadan önce aleti tekrar dik konuma getirmeniz önerilir.
- Aşındırıcı sıvıları vakumlamayın; bunlar alete zarar verebilir.
- Filtre elemanlarına zarar verebilecek malzemeleri (örn. cam parçacıkları, metal vb.) vakumlamayın.
- Aletin açık havada kullanımı minimumda tutulmalıdır.
- Saçlarınızı, bol giysilerinizi veya vücut parçalarını aletin açıklıklarına veya hareketli parçalarına yaklaştırmayın. Açıklıklardan herhangi biri tıkalı ise, aleti kullanmayın ve açıklıklara herhangi bir nesne sokmayın. Açıklıkları toz, tüy, saç ve hava akışını kısıtlayabilecek diğer malzemelerden uzak tutun.
- Düşük sıcaklıklarda açık havada kullanmayın.
- Merdivenleri temizlerken daha dikkatli olun.
- Yalnızca filtreler takıldığında kullanın.
- Alet düzgün çalışmıyorsa, düşürülmüşse veya hasar görmüşse, açık havada bırakılmışsa veya suya düşmüşse; bir servis merkezine veya bayiye gösterilmelidir.
- Alet bir su pompası olarak kullanılmamalıdır. Bu alet; hava-su karışımının emilmesi için uygundur.
- Aleti basamak veya merdiven olarak kullanmayın. Alet devrilebilir ve hasar görebilir. Yaralanma tehlikesi.
- Aletin servis, temizlik, bakım veya onarımını yaparken aleti kapatın ve fişini prizden çekin.
- Her kullanımdan önce alette hasar olup olmadığını kontrol edin.
- Aleti asla elektrik kablosundan çekmeyin veya kaldırmayın.
- Aleti temizlemek için suya batırmayın veya su jetiyle yıkamayın.
- Herhangi bir çalışma yapmadan önce veya alet gözetimsizken daima fişi prizden çekin.
- Besleme kablosunu her zaman çatlak veya eskime belirtileri gibi hasarlara karşı kontrol edin. Böyle bir durumda, kullanmaya devam etmeden önce kabloyu değiştirin.
- Besleme kablosu hasar görmüşse; herhangi bir tehlikeyi önlemek için üretici firma, teknik servis veya kalifiye bir kişi tarafından değiştirilmelidir.
- Elektrik uzatma kablolarını kullanırken, bunların kuru yüzeylerde olduğundan ve su sıçramasına karşı korunduğundan emin olun.

2 Riskler

2.1 Elektrikli bileşenler

TEHLİKE



Makinenin üst bölümünde elektrik taşıyan bulunmaktadır. Elektrik taşıyan bileşenlerle temas ciddi, hatta ölümcül yaralanmalara neden olabilir. Makinenin üst tarafına asla su püskürtmeyin.

2.2 Tehlikeli toz

UYARI



Tehlikeli malzemeler. Tehlikeli malzemelerin çekilmesi, ciddi, hatta ölümcül yaralanmalara neden olabilir. Aşağıdaki malzemelerin makine ile çekilmemesi gerekmektedir:

- Şömine külü, patlayıcı, zehirli veya zararlı maddeler
- Cam parçacıkları, metal vb.
- yanıcı, patlayıcı toz (ör. magnezyum ya da alüminyum tozu vs.)

DİKKAT:



Çekilen malzemeler çevre açısından tehlikeli olabilir.

- Pislikleri, yasal yönetmeliklere uygun olarak atın.

2.3 Yedek parçalar ve aksesuarlar

DİKKAT:



Yedek parçalar ve aksesuarlar. Orijinal olmayan yedek parçaların, fırçaların ve aksesuarların kullanılması cihazın güvenliğini ve işlevselliğini azaltabilir.

Yalnızca FLEX tarafından sağlanan orijinal yedek parçaları ve aksesuarları kullanın.

2.4 Patlayıcı ya da yanıcı ortamlarda

DİKKAT:



Bu makine, patlayıcı ya da yanıcı ortamlarda ya da uçucu bir sıvının ya da yanıcı bir gazın ya da buharı varlığında böyle bir ortama dönüşebilecek ortamlarda kullanım için uygun değildir.

3 Kontrol / Çalıştırma

3.1 Makinenin başlatılması ve çalıştırılması

Aletin kapalı olduğundan emin olun. Alete uygun filtrelerin takılıp takılmadığını kontrol edin. Daha sonra hortum konektörünü girişe sıkıca oturuncaya kadar iterek emme hortumunu emme girişine bağlayın. Daha sonra boruları hortum sapına bağlayın. Güvenli bir şekilde bağlandıktan emin olmak için boruları döndürün. Boruya uygun bir nozül takın. Nozülü vakumlanacak malzemeye göre seçin. Tahliye hortumunu doğrudan zemin giderinin üzerine yerleştirin. Fişi takın.

3.2 Islak çekme

DİKKAT:



Makinede, maksimum sıvı seviyesine ulaşıldığında hava akışını kapatan bir şamandıra sistemi bulunmaktadır. Bu durumda motor sesinde fark edilebilir bir değişim duyulabilir ve emme gücünün azaldığını fark edebilirsiniz. Şamandıra gövdesi takılı değilken asla sıvı çekmeyin.

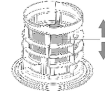

- Köpük oluşursa, hemen çalışmayı durdurun ve tankı boşaltın.
- Su seviyesi sınırlandırma aracını düzenli olarak temizleyin ve sağlamlığını inceleyin.

Emme ve boşaltma tek adımda gerçekleşir. Islak emme için M sınıfı bir PET filtresinin veya filtre eleğinin kullanılması tavsiye edilir.

3.3 Kuru çekme

DİKKAT:



Çevresel açıdan tehlikeli malzemelerin çekilmesi. Çekilen malzemeler çevre açısından tehlikeli olabilir.

- Pislikleri, yasal yönetmeliklere uygun olarak atın.

3.4 Islak emmeden sonra boşaltma

Filtreleri ve toz torbasını düzenli olarak kontrol edin. Emme başlığını serbest bırakmak için mandalı dışarı doğru çekerek serbest bırakın. Emme başlığını hazneden çıkarın.

Filtrelerin temizlenmesi: Temizlik için temiz su kullanın. Filtreyi elde yıkayın.

Filtre torbası: Ne kadar dolu olup olmadığını kontrol edin. Dolduğunda torbayı boşaltın ve tekrar takın. Torba, kauçuk membranlı PP manşonun ilgili hortum girişine oturtulmasıyla yerleştirilir. Kauçuk membran girişteki kalın tabakanın üzerine itildiğinden emin olun.

Filtreli toz kapağı: Ne kadar kirli olup olmadığını kontrol edin. Koruyucu kapak ile filtreyi tamamen çıkarın ve temiz suyla manuel olarak temizleyin. Koruyucu kapak ile filtreyi tekrar takın.

Boşalttıktan sonra: Emme başlığını tekrar hazneye yerleştirin ve mandallarla sabitleyin. Makineye filtre kartuşu ve toz torbası takılmadan asla kuru malzeme emmesine izin vermeyin. Toz emme makinesinin emiş gücü, filtrenin ve toz torbasının boyutuna ve kalitesine bağlıdır. Bu nedenle yalnızca orijinal filtreleri ve orijinal toz torbalarını kullanın.

4 Temizlik makinesini kullandıktan sonra

4.1 Kullandıktan sonra

Sıvıyı topladıktan sonra, girişi vidalı kapakla kapatın ve aletin dış yüzeylerini temizleyin.

4.2 Taşıma

- Aleti taşımadan önce tüm kilitleri kapatın.
- Girişi vidalı kapakla kapatın.
- Eğri pislik tankında sıvı varsa makineyi yana yatırmayın.
- Makineyi kaldırmak için bir vinç kancası kullanmayın.

4.3 Saklama

DİKKAT:



Cihazı, kuru ve yağmura ve donmaya karşı korumalı bir yerde saklayın. Bu makine yalnızca iç mekanlarda saklanmalıdır. Saklamaya almadan önce ıslak filtreler ve sıvı kabının iç kısmının kurutulması gerekmektedir.

4.4 Makinenin geri dönüştürülmesi

Eski makineyi kullanılmaz hale getirin.

1. Şebeke kablosunu çıkarın.
2. Elektrikli cihazları evsel çöplerle birlikte atmayın.



Üzerinde çarpı işareti bulunan tekerlekli çöp kutusu sembolü ile işaretlenmiş ekipmanlar, kullanılmış elektrikli ve elektronik ekipmanların ayrılmamış evsel atıklarla birlikte atılmaması gerektiğini gösterir. İnsan sağlığı ve çevre üzerindeki olumsuz etkileri önlemek için ekipman, belirlenen toplama noktalarına ayrı olarak bertaraf edilmelidir.

Elektrikli ve elektronik ev aletlerinin kullanıcıları, belediyenin toplama programlarını kullanmalıdır. Ticari olarak kullanılan elektrikli ve elektronik ekipmanların belediyenin atık toplama programlarıyla bertaraf edilmemesi gerektiğini lütfen unutmayın. Size uygun bertaraf etme seçenekleri hakkında bilgi vermekten memnuniyet duyarız.

5 Bakım

5.1 Düzenli servis ve inceleme

Aletin periyodik bakımı ve muayenesi, ilgili yasa ve yönetmeliklere uygun olarak uygun niteliklere sahip personel tarafından gerçekleştirilmelidir.

Arıza durumunda, makine MÜTLAKA kapatılmalı ve yetkili servis teknisyeni tarafından tamamen kontrol edilip onarılmalıdır.

Yılda en az bir kez, bir FLEX teknisyeni veya görevlendirilen kişi; filtrelerin, hava sızdırmazlığının ve kontrol mekanizmalarının kontrol edilmesi de dahil olmak üzere teknik bir inceleme gerçekleştirilmelidir.

5.2 Bakım

Herhangi bir bakım çalışması yapmadan önce fişi prizden çekin.

Alet sürekli ağır çalışmaya uygundur. Çalışma süresine bağlı olarak toz filtrelerinin boşaltılması gerekir. Hazneyi temiz tutun. Bunun için kuru bir bez ve bir miktar sprey cila kullanın.

Toz emme tertibatının bakımı ve temizliği sırasında bakım personeli ve diğer kişiler için tehlike oluşmamasına dikkat edin.

Bakım alanında

- Filtrelenen zorunlu havalandırma kullanın
- Koruyucu giysiler giyin
- Bakım alanını, etrafa tehlike maddelerin girmemesi için temizleyin.

DİKKAT:

Makineyi zararlı maddelerle kirlenmiş bir alandan kaldırmadan önce:

Makinenin dış tarafını temizleyin, silin ya da makineyi sızdırmaz bir ambalajla sarın ve üzerindeki zararlı tozların yayılmasını önleyin.

Bakım ve onarım çalışması sırasında temizlenemeyecek tüm kirlenmiş parçalar için aşağıdakilerin yapılması gerekmektedir:

- Sızdırmaz torbalara konmalıdır
- Bu tür atıkların uzaklaştırılması konusundaki geçerli yönetmeliklere uygun bir şekilde atılmalıdır.

Satış sonrası servis le ilgili ayrıntılar için bayinizle ya da ülkenizden sorumlu FLEX servis temsilcisi ile görüşün. Bu belgenin arka tarafına bakın.

6 Diğer bilgiler

6.1 AB - Uygunluk beyanı

Tek sorumlu olarak, "Teknik veriler" altında tanımlanan bu ürünün aşağıdaki standartlara veya standart belgelerine uygun olduğunu beyan ederiz:

İlgili 2014/30/EU, 2006/42/EG, 2011/65/EU direktifleri uyarınca EN 60335.

Teknik belgelerden sorumlu:

FLEX-Elektrowerkzeuge GmbH, R & D
Bahnhofstrasse 15, D-71711 Steinheim/Murr



Peter Lameli
Technical Head

06.08.2024

FLEX Elektrowerkzeuge GmbH
Bahnhofstraße 15, D-71711 Steinheim/Murr

6.2 Feratname

Ürün tarafından veya ürünün kullanılmamasından dolayı söz konusu olan, çalışmaya ara verilmesinden dolayı elde edilemeyen kazanç için ve zararlar için üretici ve üreticinin temsilcileri sorumluluk üstlenmez. Cihazın gerektiği gibi kullanılmamasından veya başka üreticilerin ürünleri ile birlikte kullanılmasından kaynaklanan hasarlar için de üretici ve temsilcisi sorumluluk üstlenmez.

6.3 Teknik veriler

		VCE 50 WET
Şebeke gerilimi	V Hz	220-240 50-60
Güç P_{IEC}	W	2200
Koruma sınıfı (nem, toz)		IPX4
Koruma sınıfı (elektrik)		III
Maks. sıvı akışı	L/dak	230
Maks. hava akışı*	m ³ /s	138
maks. negatif basınç	Pa	23000
Ses basıncı seviyesi L_{PA} (IEC 60335-2-69)	dB(A)	79
Titreşim ISO 5349 a_h	m/s ²	≤ 2,5
Ağırlık	kg	15
Boyutlar (UxGxY)	mm	460x450x630
Şebeke kablosu	m	10
Emme hortumu uzunluğu	m	6
Tahliye hortumu uzunluğu	m	10
İzin verilen maksimum çalışma sıcaklığı	°C	40
Alınan sıvının izin verilen maks. sıcaklığı	°C	60
Hazne hacmi	l	50

* Türbinde ölçülmüştür

Skrócona instrukcja obsługi

Elementy sterujące:

- 1 Gniazdo
- 2 Kłapa przeciwpyłowa
- 3 Blokada / zaczepy zamykające
- 4 Króciec zasysający
- 5 Zbiornik
- 6 Rolka skrętna
- 7 Worek filtra
- 8 Wąż zasysania
- 9 Poręcz
- 10 Przedłużenia rury ssącej
- 11 Elektryczny przewód zasilający
- 12 Dysze ssące
- 13 Wąż spustowy
- 14 Koło

Skrócona instrukcja obrazkowa

Skrócona instrukcja obrazkowa stanowi pomoc w uruchamianiu, obsłudze i przechowywaniu urządzenia. Przewodnik jest podzielony na 3 części, którym odpowiadają następujące symbole:

A

Przed uruchomieniem

PRZED UŻYCIEM NALEŻY ZAPOZNAĆ SIĘ Z INSTRUKCJĄ OBSŁUGI!

- 1A - Rozpakowywanie akcesoriów
- 2A - Zakładanie mocowania na poręcz
- 3A - Zakładanie poręczny
- 4A - Zakładanie poręczny
- 5A - Montaż rury ssącej
- 6A - Podłączanie węża zasysania / węża spustowego i eksploatacja

B

Sterowanie/działanie

- 1B - Włączanie urządzenia i ssanie

C

Podłączanie urządzeń elektrycznych / czyszczenie

- 1C - Czyszczenie filtra
- 2C - Czyszczenie torebki filtra
- 3C - Czyszczenie filtra przeciwpyłowego

1 Instrukcje dotyczące bezpieczeństwa



Dokument ten zawiera ważne informacje dotyczące bezpiecznej eksploatacji urządzenia, a także przewodnik szybkiego odniesienia. Przed pierwszym uruchomieniem urządzenia należy uważnie przeczytać niniejszą instrukcję obsługi. Instrukcję należy zachować do wglądu w przyszłości.

Dalsze wsparcie

Więcej informacji na temat tego urządzenia znajdują się na naszej witrynie www.flex-tools.com.

Dalsze pytania prosimy kierować do krajowego przedstawiciela serwisu FLEX.

Patrz odwrót tego dokumentu.

1.1. Oznaczenia stosowane w instrukcji

NIEBEZPIECZEŃSTWO



Niebezpieczeństwo, które bezpośrednio skutkuje poważnymi lub trwałymi obrażeniami ciała, a w skrajnych przypadkach nawet śmiercią.

OSTRZEŻENIE



Niebezpieczeństwo, które może prowadzić do poważnych obrażeń ciała, a w skrajnych przypadkach nawet do śmierci.

OSTROŻNIE



Niebezpieczeństwo, które może prowadzić do drobnych urazów oraz szkód.

1.2. Instrukcja obsługi

Urządzenie:

- musi być użytkowane tylko przez osoby, które zostały odpowiednio przeszkolone w zakresie prawidłowej eksploatacji oraz jednoznacznie oddelegowane do obsługi urządzenia,
- musi być obsługiwane pod nadzorem,
- Urządzenie nie jest przeznaczone do użytku przez osoby (w tym dzieci) o obniżonych zdolnościach fizycznych, czuciowych lub umysłowych albo bez odpowiedniego doświadczenia i wiedzy.
- Dzieci powinny być nadzorowane dla pewności, że nie bawią się urządzeniem.
- Nie należy stosować niebezpiecznych metod pracy.
- Nigdy nie używać urządzenia bez prawidłowo zamontowanego filtra.
- Wyłączać urządzenie w poniższych sytuacjach:
 - Przed czyszczeniem i serwisowaniem
 - Przed wymianą komponentów
 - Przed przełączeniem urządzenia
 - Jeśli powstaje piana lub wylewa się płyn

Oprócz instrukcji obsługi oraz przepisów dotyczących zapobiegania wypadkom obowiązujących w kraju użytkowania należy przestrzegać przyjętych przepisów dotyczących bezpieczeństwa i właściwego użytkowania.

Przed rozpoczęciem pracy personel obsługujący urządzenie musi zostać poinformowany i przeszkolony w następującym zakresie:

- obsługa urządzenia
- ryzyka związane z materiałem, który ma być zbierany
- bezpieczna utylizacja zebranego materiału

1.3. Cel i przeznaczenie

Ta mobilna ssawa została skonstruowana, opracowana i starannie przetestowana, aby działała wydajnie i bezpiecznie w przypadku prawidłowej konserwacji i użytkowania zgodnie z poniższymi instrukcjami.

To urządzenie jest przeznaczone do użytku komercyjnego i w ramach wynajmu oraz do zastosowań przemysłowych w fabrykach, na placach budowy i w warsztatach. Jest solidne, wydajne i łatwe w użytkowaniu. Ze względu na dostarczone elementy akcesoriów jest to nieodzowny środek pomocniczy do dokładnego i szybkiego czyszczenia.

Wypadkom z powodu użytkowania niezgodnego z przeznaczeniem mogą zapobiec tylko użytkownicy urządzenia.

PRZECZYTAĆ WSZYSTKIE INSTRUKCJE DOTYCZĄCE BEZPIECZEŃSTWA I PRZESTRZEGAĆ ICH.

Wszystkie inne zastosowania są uważane za nieprawidłowe. Producent nie ponosi żadnej odpowiedzialności za szkody powstałe w wyniku użytkowania urządzenia w taki sposób. Ryzyko takiego użytkowania urządzenia ponosi wyłącznie użytkownik. Właściwa eksploatacja urządzenia obejmuje też prawidłową obsługę, serwisowanie i naprawy zgodnie z instrukcjami producenta.

1.4 Gwarancja

Niniejsza gwarancja podlega naszym ogólnym zasadom prowadzenia działalności.

Producent nie ponosi żadnej odpowiedzialności za szkody wynikające z niedozwolonych modyfikacji urządzenia, korzystania z niewłaściwych szczotek lub użytkowania urządzenia w sposób niezgodny z przeznaczeniem.

1.5 Ważne ostrzeżenia

OSTRZEŻENIE



- Aby ograniczyć niebezpieczeństwo pożaru, porażenia elektrycznego lub obrażeń ciała, należy przed użyciem przeczytać wszystkie wskazówki bezpieczeństwa, oznaczyć je i

przestrzegać. W przypadku uszkodzenia części elektrycznych lub mechanicznych urządzenie lub akcesoria należy przed ponownym użyciem urządzenia oddać je do naprawy w kwalifikowanym warsztacie serwisowym lub u producenta, aby uniknąć dalszych uszkodzeń urządzenia i obrażeń ciała użytkowników.

- Sprawdzić, czy gniazdo jest zgodne z wtyczką urządzenia.
- Sprawdzić, czy wartość napięcia podana na bloku silnika jest zgodna z wartością energii, do której urządzenie ma zostać podłączone.
- Podczas eksploatacji urządzenia należy unikać zbliżenia otworu zasysania do wrażliwych części ciała, jak oczy, usta, uszy itd.
- Sprawdzić, czy pływak, który ma zatrzymać zasysanie, jeśli pojemnik jest pełny cieczy lub przechylony, nie wykazuje uszkodzeń bądź zatorów, które mogłyby utrudniać podnoszenie. Pływak (urządzenie ograniczające poziomu wody) należy regularnie czyścić według instrukcji i sprawdzać, czy występują znaki uszkodzenia.
- To urządzenie nie jest przeznaczone do zasysania niebezpiecznego pyłu.

- Nie zasysać przedmiotów palących się lub żarzących (np. popiół z komina), wybuchowych, trujących lub szkodliwych dla zdrowia.
- Urządzenie nie jest przystosowane do otoczeń zabezpieczonych przed rozładowaniem elektrostatycznym.
- Stosować tylko oryginalne akcesoria dostarczone z urządzeniem.
- Nie pozostawiać pracującego urządzenia bez nadzoru.
- W razie rozlania cieczy lub piany natychmiast wyłączyć.
- W razie przewrócenia zaleca się ustawienie urządzenia przed wyłączeniem.
- Nie zasysać cieczy agresywnych, ponieważ mogą one uszkodzić urządzenie.
- Nie zasysać materiałów, które mogą uszkodzić elementy filtra (np. odłamki szkła, metal itd.).
- Stosowanie urządzenia na zewnątrz należy ograniczyć do minimum.
- Włosów, luźnych elementów odzieży i części ciała nie zbliżać do otworów ani ruchomych części urządzenia. Nie używać urządzenia, jeśli jeden z otworów jest zablokowany i nie można włożyć przedmiotów w otwory. Nie dopuszczać do, aby do otworów dostał się pył, strzępki, włosy i inny materiał, który mógłby wstrzymać strumień powietrza.
- Nie stosować na zewnątrz w niskich temperaturach.
- Podczas czyszczenia na schodach zachować szczególną ostrożność.
- Stosować tylko z włożonymi filtrami.
- Jeśli urządzenie nie działa prawidłowo, spadło lub jest uszkodzone, stało na zewnątrz bądź wpadło do wody, należy je oddać do warsztatu serwisowego lub do dystrybutora.
- Urządzenia nie wolno stosować jako pompy wody. Urządzenie jest przeznaczone do zasysania mieszanki powietrza i wody.
- Nie używać urządzenia jako stopień lub drabinę. Urządzenie może się wtedy przewrócić lub ulec uszkodzeniu. Niebezpieczeństwo zranienia.
- Podczas konserwacji, czyszczenia, pielęgnacji lub naprawy urządzenia należy wyłączyć urządzenie i wyjąć wtyczkę z gniazdka.
- Przed każdym użyciem należy skontrolować urządzenie pod kątem uszkodzeń.
- Nigdy nie ciągnąć ani nie podnosić urządzenia za kabel prądowy.

- Podczas czyszczenia nie zanurzać urządzenia w wodzie ani nie myć strumieniem wody.
- Przed każdą ingerencją lub jeśli urządzenie jest bez nadzoru, zawsze wyciągnąć wtyczkę z gniazdka.
- Zawsze sprawdzać kabel zasilający pod kątem uszkodzeń, takich jak pęknięcia lub
- oznaki starości. Przed dalszym używaniem wymienić kabel.
- Jeśli kabel zasilający jest uszkodzony, musi zostać wymieniony przez producenta, jego serwis techniczny bądź wykwalifikowaną osobę, aby uniknąć wszelkich niebezpieczeństw.
- Podczas korzystania z elektrycznych kabli przedłużających należy sprawdzić, czy są ułożone na suchych powierzchniach i przed pryskającą wodą.

2 Zagrożenia

2.1 Podzespoły elektryczne

NIEBEZPIECZEŃSTWO

-  Górna część urządzenia zawiera elementy pod napięciem. Dotykanie podzespołów znajdujących się pod napięciem grozi poważnymi, a nawet śmiertelnymi urazami. Nie rozpylać wody na górną część urządzenia.

2.2 Niebezpieczny pył

OSTRZEŻENIE

-  Materiały niebezpieczne. Odkurzanie materiałów niebezpiecznych może prowadzić do poważnych, a nawet śmiertelnych obrażeń. Zabronione jest zbieranie materiałów wymienionych poniżej:
- popiół z komina, przedmioty wybuchowe, trujące lub szkodliwe dla zdrowia
 - odłamki szkła, metal itd.
 - łatwopalne, wybuchowe pyły (np. pyły magnezowe lub aluminiowe itp.).

OSTROŻNIE

-  Materiały takie mogą być niebezpieczne dla środowiska.
- Usunąć zanieczyszczenia zgodnie z obowiązującymi przepisami prawa.

2.3 Części zamienne i akcesoria

OSTROŻNIE

-  Części zamienne i akcesoria. Korzystanie z nieoryginalnych części zamennych, szczotek i akcesoriów może wpłynąć negatywnie na bezpieczeństwo eksploatacji i funkcjonowanie urządzenia.

Korzystać wyłącznie z oryginalnych części zamennych i akcesoriów dostarczonych przez FLEX.

2.4 W wybuchowych lub niepalnych atmosferach

OSTROŻNIE

-  Urządzenie to nie nadaje się do użytku w wybuchowych lub palnych atmosferach ani w miejscach, gdzie takie atmosfery mogą powstawać na skutek obecności lotnych cieczy lub palnych gazów lub oparów.

3 Obsługa

3.1 Uruchamianie i obsługiwane urządzenia

Upewnij się, że urządzenie jest wyłączone. Sprawdź, czy do urządzenia włożono właściwe filtry. Następnie podłącz wąż ssący do wlotu ssania, wciskając przyłączyce węża, aż będzie dobrze osadzone na wlocie. Następnie połącz rury z uchwytem węża. Obróć rury, aby się upewnić, że są dobrze połączone. Zamocować na rurze odpowiednią dyszę. Wybrać dyszę odpowiednią do materiału, który ma być zasysany. Umieścić wąż spustowy bezpośrednio nad odpływem podłogowym. Włożyć wtyczkę.

3.2 Zbieranie cieczy

OSTROŻNIE



Urządzenie jest wyposażone w system pływakowy, który odcina przepływ powietrza przez urządzenie, jeśli osiągnięty zostanie maksymalny poziom cieczy. W takim przypadku dźwięk dochodzący z silnika wyraźnie się zmienia, a moc zasysania zauważalnie spada. Należy wówczas wyłączyć urządzenie. Nie zasysać płynów, jeśli pływak nie znajduje się na miejscu.

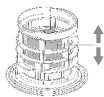

- W razie pojawienia się piany należy natychmiast przerwać pracę i opróżnić zbiornik.
- Czyścić ogranicznik poziomu wody i regularnie sprawdzać jego stan pod kątem uszkodzeń.

Ssanie i opróżnianie odbywa się w jednym kroku roboczym.

Do odkurzania na mokro zaleca się stosowanie filtra PET klasy M lub filtra siatkowego.

3.3 Zbieranie suchych materiałów

OSTROŻNIE



Zbieranie materiałów niebezpiecznych dla środowiska.

Materiały takie mogą być niebezpieczne dla środowiska.

- Usunąć zanieczyszczenia zgodnie z obowiązującymi przepisami prawa.

3.4 Opróżnianie po ssaniu na mokro

Regularnie sprawdzać filtry i worek na pył. Zwolnić blokadę, pociągając ją na zewnątrz, aby zwolnić głowicę ssącą.

Zdjąć głowicę ssącą ze zbiornika.

Czyszczenie filtrów: Do czyszczenia stosować czystą wodę. Myć filtr ręcznie.

Torebka filtra: Sprawdzić, jak bardzo jest napełniona. Jeśli jest torebka jest pełna, należy ją opróżnić i ponownie włożyć. Torebka jest wkładana przez założenie kołnierza PP z membraną gumową na wlot węża. Zwracać uwagę, aby membrana gumowa była nasuwana na zgrubienie na wlocie.

Kłapa przeciwpływowa z filtrem: Sprawdzić, jak bardzo jest zabrudzony. Kłapę ochronną z filtrem zdjąć całkowicie i ręcznie wyczyścić czystą wodą. Ponownie założyć kłapę ochronną z filtrem.

Po opróżnieniu: Umieścić głowicę ssącą z powrotem na zbiorniku i zabezpieczyć ją blokadami. Nigdy nie zbierać suchego materiału bez włożonego do urządzenia wkładu filtra i dodatkowego worka na pył. Moc ssania odkurzacza zależy od rozmiaru i jakości filtra oraz worka na pył. Z tego względu należy używać wyłącznie oryginalnych filtrów, jak również oryginalnych worków na pył.

4 Po użyciu urządzenia

4.1 Po użyciu

Po zebraniu cieczy należy zamknąć wlot nasadką zamykającą i wyczyścić zewnętrzne powierzchnie urządzenia.

4.2 Transport

- Przed transportowaniem urządzenia zamknąć wszystkie blokadę.
- Zamknąć wlot nasadką zamykającą.
- Nie przechylać urządzenia, jeśli w zbiorniku zanieczyszczeń znajduje się płyn.
- Nie używać haków dźwigowych do podnoszenia urządzenia.

4.3 Przechowywanie

OSTROŻNIE



Przechowywać urządzenie w suchym miejscu zabezpieczonym przed deszczem i mrozem. Urządzenie może być przechowywane wyłącznie w pomieszczeniach. Mokre filtry oraz wnętrze zbiornika na płyn należy osuszyć przed przechowywaniem.

4.4 Recykling urządzenia

Wycofać stare urządzenie z eksploatacji.

1. Wyjąć kabel sieciowy.
2. Nie wyrzucać urządzeń elektrycznych razem z odpadami domowymi.



Sprzęt oznaczony symbolem przekreślonego kosza na śmieci oznacza, że zużytych urządzeń elektrycznych i elektronicznych nie należy wyrzucać razem z nieoddzielnymi odpadami domowymi. Aby uniknąć negatywnego wpływu na zdrowie ludzkie i środowisko, sprzęt należy oddać do odpowiedniego punktu zbiórki odpadów.

Użytkownicy elektrycznych i elektronicznych urządzeń gospodarstwa domowego są zobowiązani korzystać z miejskich programów zbiórki odpadów. Należy pamiętać, że komercyjnie używany sprzęt elektryczny i elektroniczny nie może być utylizowany w ramach miejskich programów zbiórki odpadów. Chętnie poinformujemy Cię o dostępnych sposobach utylizacji.

5 Konserwacja

5.1 Regularne serwisowanie i przeglądy

Regularna konserwacja i przeglądy urządzenia muszą być przeprowadzane przez odpowiednio wykwalifikowany personel zgodnie z obowiązującymi przepisami i regulacjami.

W przypadku uszkodzenia urządzenie MUSI zostać wyłączone i poddane kompleksowej kontroli oraz naprawie przez autoryzowanego technika serwisu. Co najmniej raz w roku technik firmy FLEX lub osoba upoważniona musi przeprowadzić przegląd techniczny, podczas którego sprawdzane są również filtry, szczelność powietrzna i mechanizmy kontrolne.

5.2 Konserwacja

Wyciągnąć wtyczkę z gniazdka przed wykonaniem prac konserwacyjnych.

Urządzenie jest przystosowane do ciągłej eksploatacji ciężkiej. W zależności od czasu trwania pracy należy opróżniać filtry przeciwpyłowe.

Utrzymywać pojemnik w czystości. Użyć do tego suchej ściereki i niewielkiej ilości politeru w aerozolu. Podczas konserwacji i czyszczenia odkurzaczka zwracać uwagę, aby nie powstawały żadne niebezpieczeństwa dla personelu konserwacji i innych osób.

W miejscu prowadzenia konserwacji

- Używać obowiązkowych filtrowanych systemów wentylacji
- Nosić odzież ochronną
- Oczyszczyć obszar roboczy w taki sposób, aby zapobiec przedostawaniu się niebezpiecznych substancji do otoczenia.

OSTROŻNIE

Przed wyciąganiem urządzenia z obszaru skażonego niebezpiecznymi substancjami:

Wyczyścić zewnętrzną część urządzenia, wytrzeć do czysta lub zapakować urządzenie do szczelnego pojemnika oraz unikać rozprzestrzeniania zgromadzonego szkodliwego pyłu.

W przypadku prac konserwacyjnych i naprawczych wszystkie części, których nie można w zadowalający sposób doczyścić, należy:

- Zapakować do szczelnych worków
- Poddać utylizacji w sposób zgodny z obowiązującymi przepisami dotyczącymi usuwania takich odpadów.

W celu uzyskania szczegółowych informacji na temat serwisu posprzedażowego należy skontaktować się z dystrybutorem lub serwisem FLEX odpowiedzialnym za obsługę w danym kraju. Patrz odwrót tego dokumentu.

6 Dodatkowe informacje

6.1 Deklaracja zgodności WE

Wir erklären in alleiniger Verantwortung, dass das Deklarujemy z pełną odpowiedzialnością, że produkt opisany w rozdziale "Specyfikacja" jest zgodny z następującymi normami lub dokumentami normatywnymi:

EN 60335 zgodnie z postanowieniami dyrektyw 2014/30/UE, 2006/42/WE, 2011/65/UE.

Odpowiedzialny za dokumentację techniczną:
FLEX-Elektrowerzeuge GmbH, R & D
Bahnhofstrasse 15, D-71711 Steinheim/Murr



Peter Lameli
Technical Head

06.08.2024

FLEX Elektrowerzeuge GmbH
Bahnhofstraße 15, D-71711 Steinheim/Murr

6.2 Wykluczenie odpowiedzialności

Producent nie odpowiada za szkody i stracone zyski spowodowane przerwą w działalności gospodarczej zakładu, której przyczyną był nasz wyrób lub niemożliwość jego zastosowania.

Producent i jego przedstawiciel nie odpowiadają za szkody spowodowane niewłaściwym użyciem urządzenia lub powstałe przy użyciu urządzenia w powiązaniu z wyrobami innych producentów.

6.3 Specyfikacja

		VCE 50 WET
Napięcie sieciowe	V Hz	220-240 50-60
Moc P _{IEC}	W	2200
Klasa ochrony (wilgoć, pył)		IPX4
Klasa ochrony (czynniki elektryczne)		III
Maks. przepływ cieczy	l/min	230
Maks. przepływ powietrza*	m ³ /h	138
Maks. podciśnienie	Pa	23000
Poziom ciśnienia akustycznego L _{PA} (IEC 60335-2-69)	dB(A)	79
Wibracje ISO 5349 a _n	m/s ²	≤ 2,5
Ciężar	kg	15
Wymiary (dł. x szer. x wys.)	mm	460x450x630
Elektryczny przewód zasilający	m	10
Długość węża zasysania	m	6
Długość węża spustowego	m	10
Maks. dozwolona temperatura robocza	°C	40
Maks. dozwolona temperatura cieczy wchłaniającej	°C	60
Pojemność zbiornika	l	50

* zmierzony na turbinie

Gyors használati útmutató

Kezelőelemek:

- 1 Csatlakozóaljzat
- 2 Porvédő fedél
- 3 Zár /Záró fűlek
- 4 Elszívócsonk
- 5 Tartály
- 6 Vezetőgörgő
- 7 Szűrőzsák
- 8 Szívótömlő
- 9 Fogantyú
- 10 Szívócső-hosszabbítók
- 11 Hálózati kábel
- 12 Szívó fűvákák
- 13 Leeresztőtömlő
- 14 Kerék

Képes gyors útmutató

A képes gyors útmutató a készülék indításához, működtetéséhez és raktározásához nyújt segítséget. Az útmutató 3 fejezetre van felosztva, ezeket különböző szimbólumok jelölik:

A

Indítás előtt

HASZNÁLAT ELŐTT MINDENKÉPP OLVASSA EL A HASZNÁLATI ÚTMUTATÓT!

- 1A - Tartozékok kicsomagolása
- 2A - A fogantyú tartójának felszerelése
- 3A - A fogantyú felszerelése
- 4A - A fogantyú felszerelése
- 5A - A szívócső felszerelése
- 6A - A szívócső/leeresztőtömlő csatlakoztatása és üzemeltetése

B

Kezelés/Működtetés

- 1B - A készülék bekapcsolása és porszívózás

C

Elektromos készülékek csatlakoztatása/tisztítása

- 1C - A szűrő tisztítása
- 2C - A szűrőzsák tisztítása
- 3C - A porvédő szűrő tisztítása

1 Biztonsági előírások



Ez a dokumentum a készülékre vonatkozó biztonsági tudnivalókat, illetve egy gyors használati útmutatót tartalmaz. Mielőtt először bekapcsolja a készüléket, olvassa el figyelmesen ezt a használati útmutatót. Tegye az útmutatót olyan helyre, ahol később is megtalálja.

További támogatás

A készülékről további információ talál a honlapunkon: www.flex-tools.com.

További kérdések esetén keresse a FLEX országosan felelős szervizképviselőjét. Lásd a dokumentum hátsó oldalán.

1.1 Utasításokat jelölő szimbólumok

VESZÉLY



Súlyos baleseteket, akár halált okozó közvetlen veszélyforrás.

VIGYÁZAT



Olyan veszélyforrás, amely súlyos baleseteket, vagy akár halált is okozhat.

FIGYELEM



Olyan veszélyforrás, amely kisebb baleseteket és rongálódásokat okozhat.

1.2 Használati útmutató

A készüléket...

- csak olyan személyek használhatják, akik tisztában vannak a helyes használatával, és kifejezetten meg lettek bízva a működtetésével
- csak felügyelet mellett szabad használni
- A készüléket nem használhatják olyan személyek (beleértve a gyermekeket), akik fizikai, érzékszervi vagy mentális adottságaiknál fogva, vagy kellő ismeretek és tapasztalat hiányában nem képesek a biztonságos használatra.
- A gyermekeket nem szabad felügyelet nélkül hagyni, nehogy játsszanak a készülékekkel.
- Tilos a nem biztonságos műveletek végzése.
- Soha ne használja a készüléket megfelelően felszerelt szűrő nélkül.
- Kapcsolja ki a készüléket a következő helyzetekben:
 - Tisztítás és szervizelés előtt
 - Részegységek cseréje előtt
 - A készülék átkapcsolása előtt
 - Ha habzás látható, vagy folyadék jön ki

A használati útmutató és az adott országban érvényes vonatkozó balesetvédelmi előírások mellett be kell tartani a biztonságra és helyes használatra vonatkozó elfogadott irányelveket is.

A munka elkezdése előtt a kezelő személyzetet tájékoztatni kell, és betanítani a következőkkel kapcsolatban:

- a készülék használata
- a felszívandó anyaghoz társuló kockázatok
- a felszívott anyag biztonságos ártalmatlanítása

1.3 Felhasználási cél és rendeltetés

Ezt a mobil elszívót úgy tervezték, fejlesztették ki, valamint alaposan tesztelték, hogy hatékonyan és biztonságosan működjön, ha megfelelően karbantartják és az alábbi utasításoknak megfelelően használják. Ez a készülék alkalmas kereskedelmi és bérbeadási célokra, valamint ipari felhasználásra gyárakban, építkezéseken és műhelyekben. Robusztus, erős és könnyen kezelhető. A mellékelt tartozékok az alapos és gyors tisztítás nélkülözhetetlen eszközévé teszik. A helytelen használatból eredő baleseteket csak a készülék használói tudják megelőzni.

OLVASSA EL ÉS TARTSA BE AZ ÖSSZES BIZTONSÁGI ELŐÍRÁST.

Minden egyéb használat nem rendeltetésszerű használatnak minősül. A gyártó nem vállal felelősséget az ilyen használatból eredő károkért. Az ilyen használatból eredő kockázatokat kizárólag a felhasználó viseli. A rendeltetésszerű használatához a gyártó által meghatározott helyes üzemeltetés, szervizelés és javítás is hozzátartozik.

1.4 Garancia

A garancia tekintetében általános üzleti feltételeink érvényesek.

A gyártó nem felelős a készüléken végrehajtott nem engedélyezett változtatásokból, a nem megfelelő kefék használatából, valamint a nem rendeltetésszerű használatból eredő károkért.

1.5 Fontos figyelmeztetések

VIGYÁZAT



- A tűz, áramütés vagy sérülés veszélyének csökkentése érdekében használat előtt olvassa el és tartsa be az összes biztonsági utasítást és címkét. Ha elektromos vagy mechanikus alkatrészek sérülnek, a készüléket vagy tartozékait a készülék további károsodásának és a felhasználó sérülésének elkerülése érdekében a készülék újbóli használata előtt megfelelő minősítéssel rendelkező szervizben vagy a gyártóval meg kell javíttatni.
- Ellenőrizze, hogy a konnektor kompatibilis-e a készülék csatlakozódugójával.
- Ellenőrizze, hogy a motorblokkon megadott feszültségérték megfelel-e annak az energiaértéknek, amelyre a készüléket csatlakoztatni kell.
- A készülék működtetésekor kerülje el, hogy a szívónyílást a test érzékeny részeihez, például szemhez, szájhoz, fülhöz stb. közel hozza.
- Ellenőrizze, hogy az úszó, amelynek le kell állítania a szívást, amikor a tartály megtelt folyadékkal vagy felborult, nem sérült-e meg, vagy nem blokkolódott-e olyan módon, amely megakadályozná a felemelkedését. Rendszeresen tisztítsa az úszót (vízszintkorlátozó berendezést) az utasításoknak megfelelően, és ellenőrizze, hogy nincsenek-e rajta sérülések.
- Ez a készülék nem alkalmas veszélyes por felszívására.
- Ne porszívózzon fel égő vagy parázsló (pl. kandallóhamu), robbanásveszélyes, mérgező vagy ártalmas tárgyakat.
- A készülék nem használható elektrosztatikus kisülés ellen védett környezetben.

- Csak a készülékhez mellékelt eredeti tartozékokat használja.
- Ne hagyja a készüléket felügyelet nélkül működni.
- Azonnal kapcsolja ki, ha folyadék vagy hab szivárog.
- Ha a készülék felborul, ajánlott a készüléket kikapcsolás előtt ismét függőleges helyzetbe hozni.
- Ne porszívózzon fel agresszív folyadékokat, mert ezek károsíthatják a készüléket.
- Ne porszívózzon fel olyan anyagokat, amelyek károsíthatják a szűrőelemeket (pl. üvegszilánkok, fém stb.).
- A készüléket kültéren a lehető legritkábban használja.
- Ne kerüljön haj, laza ruházat vagy testrész a készülék nyílásai vagy mozgó részei közelébe. Ne használja a készüléket, ha valamelyik nyílás el van zárva, és ne helyezzen be semmilyen tárgyat a nyílásokba. A nyílásokat tartsa portól, bolyhoktól, szőrszálaktól és egyéb olyan anyagoktól mentesen, amelyek akadályozhatják a légáramlást.
- Ne használja kültéren, alacsony hőmérsékleten.
- Lépcsőn történő tisztításkor különösen óvatosan járjon el.
- Csak akkor használja, ha a szűrők be vannak helyezve.
- Ha a készülék nem működik megfelelően, ha leejtették vagy megsérült, ha a szabadban hagyták, vagy ha vízbe esett, egy szervizközpontba vagy kereskedőhöz kell vinni.
- A készüléket nem szabad vízszivattyúként használni. A készülék levegő és víz keverékének felszívására alkalmas.
- Ne használja a készüléket lépcsőként vagy létraként. A készülék felborulhat és megsérülhet. Sérülésveszély.
- A készülék szervizelése, tisztítása, karbantartása vagy javítása során kapcsolja ki a készüléket, és húzza ki a csatlakozódugót a konnektorból.
- Minden használat előtt ellenőrizze a készüléken a sérülések jeleit.
- Soha ne húzza vagy emelje a készüléket az elektromos kábelnél fogva.
- Ne merítse a készüléket vízbe, és tisztítás céljából ne mossa le víz-sugárral.
- Mindig húzza ki a dugót a konnektorból, mielőtt bármilyen munkát végez, vagy ha a készülék felügyelet nélkül hagyja.

- Mindig ellenőrizze a tápkábelt, hogy nincs-e rajta sérülés, például repedés vagy az elöregedés jele. További használat előtt cserélje ki a kábelt.
- Ha a tápkábel megsérül, azt a gyártónak, annak műszaki szolgálatának vagy szakképzett személynek kell kicserélnie a veszélyek elkerülése érdekében.
- Elektromos hosszabítókábelek használatakor ügyeljen arra, hogy azokat száraz felületre helyezze, és védve legyenek a fröccsenő víztől.

2 Veszélyforrások

2.1 Elektromos részegységek

VESZÉLY



A készülék felső részén feszültség alatti alkatrészek találhatók. A feszültség alatti részegységek érintése súlyos vagy halálos sérülésekhez vezethet. Vigyázzon, hogy ne érje víz a készülék felső részét.

2.2 Veszélyes por

VIGYÁZAT



Veszélyes anyagok. Veszélyes anyagok fel-porszívózása súlyos vagy halálos sérülésekhez vezethet.

Az alábbi anyagokat tilos a készülékkel felszívni:

- Kandallóhamu, robbanásveszélyes, mérgező vagy ártalmas tárgyak
- Üvegszilánkok, fém stb.
- gyúlékony, robbanásveszélyes porok (pl. magnéziumpor, alumíniumpor stb.)

FIGYELEM



A felszívott anyagok a környezetre ártalmasak lehetnek.

- A felszívott szennyeződések a helyi előírásoknak megfelelően ártalmatlanítandók.

2.3 Cserealkatrészek és tartozékok

FIGYELEM



Cserealkatrészek és tartozékok. A nem eredeti pótalkatrészek, kefék és tartozékok használata hátrányosan befolyásolhatja a készülék biztonságos használatát és működését.

Csak eredeti, FLEX cserealkatrészeket és tartozékokat használjon.

2.4 Robbanásveszélyes vagy gyúlékony közegben

FIGYELEM



Ez a készülék nem alkalmas robbanásveszélyes vagy gyúlékony közegben való használatra, vagy olyan helyen, ahol ilyen légkör kialakulhat illékony folyadékok vagy robbanásveszélyes gázok vagy gőzök következtében.

3 Kezelés és üzemeltetés

3.1 A készülék indítása és működtetése

Győződjön meg arról, hogy a készülék ki van-e kapcsolva. Ellenőrizze, hogy a készülékbe megfelelő szűrőket helyeztek-e be. Ezután csatlakoztassa a szívótömlőt a szívónyíláshoz úgy, hogy a tömlőcsatlakozót addig nyomja befelé, amíg szilárdan bele nem illeszkedik a szívónyílásba. Ezután csatlakoztassa a csöveket a tömlő fogantyújához. Forgassa el a csöveket, hogy megbizonyosodjon arról, hogy szilárdan csatlakoznak. Csatlakoztasson egy megfelelő fűvókát a csőhöz. Válassza ki a fűvókát a felszívandó anyagnak megfelelően. Helyezze a leeresztőtömlőt közvetlenül egy padlóösszefolyó fölé. Helyezze be a dugót.

3.2 Nedves szívás

FIGYELEM



A készülék vízsűrű rendszere a legnagyobb folyadékszint elérése után elzárja a levegő készüléken keresztüli áramlását. Ilyenkor a gép hangja is hallhatóan megváltozik, és érezhető, hogy a szívóteljesítmény is csökken. Ha ez történik, kapcsolja ki a készüléket. A vízsűrű rendszer beszerelése nélkül nem szabad folyadékokat felszívni.

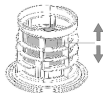

- Ha habzás látható, azonnal hagyja abba a munkát, és ürítse ki a tartályt.
- A vízszintkorlátozó eszközt rendszeresen tisztítsa, épségét pedig ellenőrizze.

A porszívózás és az ürítés egyetlen munkafázisban történik.

Nedves porszívózáshoz ajánlott M osztályú PET-sűrűt vagy szűrőszitát használni.

3.3 Száraz szívás

FIGYELEM



Környezetre ártalmas anyagok felszívása. A felszívott anyagok a környezetre ártalmasak lehetnek.

- A felszívott szennyeződések a helyi előírásoknak megfelelően ártalmatlanítsa.

3.4 Ürítés nedves elszívás után

Rendszeresen ellenőrizze a szűrőket és a porzsákat. Oldja ki a zárat kifelé húzva, hogy a szívófej kioldódjon. Vegye ki a szívófejet a tartályból.

A szűrők tisztítása: Használjon tiszta vizet a tisztításhoz. Mossa ki a szűrőt kézzel.

Szűrőzsák: Ellenőrizze, mennyire van tele. Ha megtelt, ürítse ki a zsákot, és helyezze vissza. A zsákot úgy helyezze be, hogy a PP mandzsettát a gumimembránnal együtt a cső bemenetére helyezze. Ügyeljen arra, hogy a gumimembránt a bemenetnél lévő szelesebb rész fölé tolja.

Porvédő fedél szűrővel: Ellenőrizze, hogy mennyire szennyezett. Távolítsa el teljesen a védőfedelelet a szűrővel együtt, és tisztítsa meg kézzel, tiszta vízzel. Helyezze vissza a szűrővel ellátott védőfedelelet.

Ürítés után: Helyezze vissza a szívófejet a tartályra, és rögzítse a reteszekkel. Soha ne szívjon fel száraz anyagot a gépbe helyezett szűrőbetét és kiegészítő porzsák nélkül. A porszívó szívóereje a szűrő és a porzsák méretétől és minőségétől függ. Ezért csak eredeti szűrőket és eredeti porzsákat használjon.

4 Teendők a készülék használata után

4.1 Használat után

A folyadék összegyűjtése után zárja le a beömlőnyílást a zárókapukkal, és tisztítsa meg a készülék külső felületeit.

4.2 Szállítás

- A készülék szállítása előtt zárjon be minden zárat.
- A bemenetet zárja le a zárósapkával.
- Ne döntse meg a készüléket, ha folyadék van a szennyfogó tartályban.
- A készülék emeléséhez ne használjon emelőhorgot.

4.3 Tárolás

FIGYELEM



A készüléket száraz, fagytól védett helyen tárolja. A készülék csak beltérben tárolható. A nedves szűrőket és a folyadéktartály belső részeit tárolás előtt meg kell szárítani.

4.4 A berendezés újrahaznosítása

A régi tisztítógépet tegye használhatatlanná.

1. Távolítsa el a hálózati kábelt.
2. Az elektromos készülékeket tilos háztartási hulladékkal együtt elhelyezni.



Az áthúzott szemégyűjtő tartály szimbólummal jelölt berendezés azt jelzi, hogy a használt elektromos és elektronikus berendezést nem szabad a nem szelektíven gyűjtött háztartási hulladékkal együtt kidobni. Az emberi egészségre és a környezetre gyakorolt ártalmas hatások elkerülése érdekében a berendezést szelektíven kell összegyűjteni az arra kijelölt gyűjtőpontokon.

Az elektromos és elektronikus háztartási készülékek felhasználóinak a helyi kommunális hulladékgyűjtő rendszerrel kell használniuk. Ne feledje, hogy a kereskedelmi használatú elektromos és elektronikus készülékeket nem szabad a kommunális hulladékgyűjtő rendszeren keresztül ártalmatlanítani. Örömmel tájékoztatjuk a megfelelő ártalmatlanítási lehetőségekről.

5 Karbantartás

5.1 Rendszeres szerviz és ellenőrzés

A készülék rendszeres karbantartását és ellenőrzését megfelelően képzett személyzetnek kell elvégeznie a vonatkozó törvényeknek és előírásoknak megfelelően.

Meghibásodás esetén a gépet le kell állítani, és egy erre felhatalmazott szerviztechnikusnak teljes körűen ellenőriznie és javítania kell.

Egy FLEX-technikusnak vagy meghatalmazott személynek évente legalább egyszer műszaki ellenőrzést kell végeznie, amelynek során a szűrőket, a légtömörséget és az ellenőrző-mechanizmusokat is ellenőrizni kell.

5.2 Karbantartás

A karbantartási munkákat elvégzése előtt húzza ki a dugót a konnektorból.

A készülék alkalmas folyamatos nagy igénybevételű üzemre. A porszűrőket az üzemi idő függvényében kell üríteni. Tartsa tisztán a tartályt. Használjon száraz kenőőt és egy kis polírozó spray-t.

A porszívó karbantartása és tisztítása során ügyeljen arra, hogy a karbantartó személyzetet vagy más személyeket ne érje veszély.

A karbantartás területén

- Használjon szűrővel ellátott kényszerszellőztetést
- Viseljen védőruházatot
- Tisztítsa meg a karbantartás területét úgy, hogy ne kerüljenek ki ártalmas anyagok a környezetbe.

FIGYELEM

Mielőtt a készüléket a veszélyes anyagokkal szennyezett területről eltávolítaná:

Tisztítsa meg a készülék külső részeit, törölje tisztára vagy csomagolja szorosan zárt csomagolóanyagba a lerakódott veszélyes porok szétszóródásának megakadályozása érdekében.

A karbantartási és javítási munkák során minden, nem megfelelően tisztítható részt:

- szorosan zárt csomagolásba kell helyezni
- Az ilyen típusú hulladékok ártalmatlanítására vonatkozó érvényes szabályozásoknak megfelelően ártalmatlanítandó!

Értékesítés-támogatási szolgáltatásainkért forduljon a márkakereskedőjéhez vagy a FLEX országosan felelős szervizképviselőjéhez. Lásd a dokumentum hátsó oldalán.

6 További információk

6.1 EG megfelelési nyilatkozat

Egyedüli felelősségünk tudatában kijelentjük, hogy a „Műszaki adatok” alatt leírt termék megfelel az alábbi szabványoknak vagy normatív dokumentumoknak:

EN 60335 az 2014/30/EU, 2006/42/EK,
2011/65/EU irányelvek rendelkezéseinek megfelelően.

A műszaki dokumentációért felelős:
FLEX-Elektrowerkzeuge GmbH, R & D
Bahnhofstrasse 15, D-71711 Steinheim/Murr



Peter Lameli
Technical Head

06.08.2024

FLEX Elektrowerkzeuge GmbH
Bahnhofstraße 15, D-71711 Steinheim/Murr

6.2 A felelősség kizárása

A gyártó cég és a képviselői nem felelnek az olyan károkért vagy az üzletmenet megszakadása miatt elmaradt nyereségért, amelyeket a termék vagy a termék nem megengedett használata okozott.

A gyártó cég és képviselői nem felelnek az olyan károkért, amelyek szakszerűtlen használat miatt vagy más gyártó cégek gyártmányaival összefüggésben keletkeztek.

6.3 Műszaki adatok

		VCE 50 WET
Hálózati feszültség	V Hz	220-240 50-60
P _{IEC} teljesítmény	W	2200
Védelmi osztály (nedvesség, por)		IPX4
Védelmi osztály (elektromos)		III
Max. folyadékátfolyás	L/min	230
Max. légáramlás*	m ³ /h	138
Max. vákuum	Pa	23000
Hangnyomásszint L _{PA} (IEC 60335-2-69)	dB(A)	79
Rezgés ISO 5349 a _h	m/s ²	≤ 2,5
Súly	kg	15
Méreték (HxSzxM)	mm	460x450x630
Hálózati kábel	m	10
Szívótömlő hossza	m	6
Leeresztőtömlő hossza	m	10
Max. megengedett üzemi hőmérséklet	°C	40
A felvevő folyadék megengedett max- imális hőmérséklete	°C	60
Tartálytérfogat	l	50

* a turbinánál mérve

Stručná referenční příručka

Ovládací prvky:

- 1 Zásuvka
- 2 Protiprachová klapka
- 3 Blokování/uzavírací lamely
- 4 Sací hrdlo
- 5 Nádoba
- 6 Otočné kolečko
- 7 Filtrační sáček
- 8 Sací hadice
- 9 Držadlo
- 10 Prodloužení sací hadice
- 11 Síťový kabel
- 12 Sací hubice
- 13 Vypouštěcí hadice
- 14 Kolečko

Ilustrovaná stručná referenční příručka

Tato ilustrovaná stručná referenční příručka byla vytvořena jako pomůcka pro spuštění, provoz a skladování jednotky. Příručka je rozdělena do 3 částí představovaných symboly:

A

Před uvedením do provozu

PŘED POUŽÍVÁNÍM SI PŘEČTĚTE NÁVODK OBSLUŽE!

- 1A – Rozbalení příslušenství
- 2A – Montáž úchytu pro držadlo
- 3A – Montáž držadla
- 4A – Montáž držadla
- 5A – Montáž sací trubky
- 6A – Připojení sací/vypouštěcí hadice a provoz

B

Ovládání a provoz

- 1B – Zapnutí spotřebiče a vysávání

C

Připojení elektrických spotřebičů/čištění

- 1C – Čištění filtru
- 2C – Čištění filtračního sáčku
- 3C – Čištění prachového filtru

1 Bezpečnostní pokyny



Kromě stručné referenční příručky tento dokument obsahuje i bezpečnostní informace související se zařízením. Před prvním spuštěním zařízení si musíte pozorně přečíst tento návod k obsluze. Tyto pokyny si uschovejte pro pozdější použití.

Další podpora

Více informací o zařízení naleznete na našich webových stránkách na adrese www.flex-tools.com. V případě dalších dotazů kontaktujte servisního zástupce společnosti FLEX odpovědného za vaši zemi.

Viz zadní strana dokumentu.

1.1 Symboly použité k označení pokynů

NEBEZPEČÍ



Nebezpečí vedoucí přímo k vážným a nevratným zraněním či dokonce ke smrti.

VAROVÁNÍ



Nebezpečí, jež může vést k vážným úrazům či dokonce úmrtí.

UPOZORNĚNÍ



Nebezpečí, jež může vést k drobnějším úrazům a škodám.

1.2 Návod k obsluze

Je nutné, aby zařízení:

- používaly pouze osoby poučené o jeho správném používání a s výslovným pověřením k jeho provozu,
- bylo provozováno pouze pod dohledem.
- Zařízení není určeno k použití osobami (včetně dětí) s omezenými tělesnými, smyslovými či duševními schopnostmi nebo s nedostatkem zkušeností a znalostí.
- Děti musí být pod dohledem, aby si se zařízením nehrály.
- Nepoužívejte žádné nebezpečné pracovní postupy.
- Spotřebič nikdy nepoužívejte bez správně nasaženého filtru.
- Spotřebič vypněte v následujících situacích:
 - před čištěním a prováděním údržby,
 - před výměnou dílů,
 - před přenášením zařízení,
 - při úniku pěny nebo tekutiny.

Kromě návodu k obsluze a závazných předpisů k prevenci nehod platných v zemi použití dodržujte i ostatní obecně uznávané předpisy pro bezpečnost a správné použití.

Před začátkem práce musí být provozní personál informován a vyškolen v následujících aspektech:

- správné používání zařízení,
- rizika související s vysávaným materiálem,
- bezpečná likvidace vysátého materiálu

1.3 Účel a určené použití

Tento přenosný vysavač byl navržen, vyvinut a důkladně testován tak, aby při správné údržbě a používání v souladu s následujícími pokyny pracoval efektivně a bezpečně.

Tento spotřebič je vhodný pro komerční a nájemní použití, jakož i pro průmyslové použití v továrnách, na stavbách a v dílnách. Je robustní, výkonný a snadno se s ním manipuluje. Díky dodávanému příslušenství je nepostradatelným pomocníkem pro důkladné a rychlé čištění.

Nehodám způsobeným nesprávným používáním mohou zabránit pouze uživatelé spotřebiče.

PŘEČTĚTE SI A DODRŽUJTE VŠECHNY BEZPEČNOSTNÍ POKYNY.

Jakékoli jiné použití je pokládáno za nesprávné. Výrobce nijak neodpovídá za žádné škody způsobené takovým použitím. Riziko plynoucí z takového použití nese pouze uživatel. Správné použití zahrnuje i řádný provoz, servis a opravy dle specifikací výrobce.

1.4 Záruka

Záruka se řídí našimi všeobecnými obchodními podmínkami.

Neoprávněné úpravy zařízení, používání nesprávných kartáčů nebo používání zařízení k jinému než určenému účelu zbavují výrobce jakékoli odpovědnosti za následné škody.

1.5 Důležitá varování

VAROVÁNÍ



- Abyste minimalizovali riziko požáru, úrazu elektrickým proudem nebo zranění, přečtěte si před použitím všechny bezpečnostní pokyny a štítky a dodržujte je. Pokud dojde k poškození elektrických nebo mechanických částí, musí být spotřebič nebo příslušenství před dalším použitím opraveny v kvalifikovaném servisním středisku nebo u výrobce, aby se zabránilo dalšímu poškození spotřebiče a zranění uživatelů.
- Zkontrolujte, zda je zásuvka kompatibilní se zástrčkou spotřebiče.
- Zkontrolujte, zda hodnota napětí uvedená na bloku motoru odpovídá hodnotě, ke které má být spotřebič připojen.
- Při provozu spotřebiče nepřibližujte sací otvor k citlivým částem těla, jako jsou oči, ústa, uši atd.
- Zkontrolujte, zda plovák, který je určen k zastavení sání, když je nádoba plná tekutiny nebo se převrhla, není poškozen nebo zablokovan způsobem, který by mohl zabránit jeho zvednutí. Plovák (zařízení omezující hladinu vody) pravidelně čistěte podle návodu a kontrolujte, zda nevykazuje známky poškození.
- Tento spotřebič není vhodný k vysávání nebezpečného prachu.
- Nevysávejte hořící nebo doutnající (např. popel z krby), výbušné, toxické nebo škodlivé předměty.
- Spotřebič není vhodný do prostředí, které je chráněno před elektrostatickým výbojem.
- Používejte pouze originální příslušenství dodané se spotřebičem.
- Nenechávejte spotřebič v provozu bez dozoru.
- V případě úniku kapaliny nebo pěny spotřebič okamžitě vypněte.

- Pokud se spotřebič převrhne, doporučujeme jej před vypnutím postavit zpět do svislé polohy.
- Nevysávejte žádné agresivní kapaliny, protože by mohly spotřebič poškodit.
- Nevysávejte žádné materiály, které by mohly poškodit filtrační prvky (např. skleněné střepy, kov apod.).
- Venku používejte spotřebič co nejméně.
- Nepřibližujte vlasy, volné oblečení ani části těla k otvorům nebo pohyblivým částem spotřebiče. Nepoužívejte spotřebič, pokud je některý z otvorů ucpaný, a nevkádejte do otvorů žádné předměty. Udržujte otvory bez prachu, chuchvalců, vlasů a jiných materiálů, které by mohly bránit proudění vzduchu.
- Nepoužívejte spotřebič venku při nízkých teplotách.
- Při čištění na schodech dbejte zvýšené opatrnosti.
- Používejte pouze tehdy, když jsou filtry na svém místě.
- Pokud spotřebič nefunguje správně, byl upuštěn nebo poškozen, ponechán venku nebo spadl do vody, je třeba jej odnést do servisu nebo k prodejci.
- Spotřebič se nesmí používat jako vodní čerpadlo. Spotřebič je vhodný k nasávání směsi vzduchu a vody.
- Spotřebič nepoužívejte jako schůdky nebo žebřík. Spotřebič by se mohl převrhnout a poškodit. Nebezpečí poranění.
- Při údržbě, čištění, servisu nebo opravě spotřebič vypněte a vytáhněte zástrčku ze zásuvky.
- Před každým použitím spotřebiče zkontrolujte, zda se na něm nevyskytují známky poškození.
- Spotřebič nikdy netahejte ani nevedejte za napájecí kabel.
- Neponořujte spotřebič do vody ani jej neumývejte proudem vody za účelem čištění.
- Před prováděním jakýchkoli prací nebo pokud je spotřebič bez dozoru, vždy jej odpojte ze zásuvky.
- Vždy zkontrolujte přívodní kabel, zda není poškozený, například prasklinami nebo známky stárnutí. Před dalším použitím kabel vyměňte.
- Pokud je přívodní kabel poškozený, musí jej vyměnit výrobce, jeho technické servisní středisko nebo kvalifikovaná osoba, aby se předešlo jakémukoli nebezpečí.

- Při používání elektrických prodlužovacích kabelů dbejte na to, aby byly umístěny na suchém povrchu a byly chráněny před stříkající vodou.

2 Rizika

2.1 Elektrické součásti

NEBEZPEČÍ



Horní část zařízení obsahuje díly pod napětím. Kontakt s díly pod napětím způsobí vážné či dokonce smrtelné zranění. Na horní část zařízení nikdy nestříkejte vodu.

2.2 Nebezpečný prach

VAROVÁNÍ



Nebezpečné materiály Vysávání nebezpečných materiálů může vést k vážným nebo dokonce smrtelným úrazům. Zařízením není dovoleno vysávat následující materiály:

- komínový popel, výbušné, jedovaté nebo zdraví škodlivé předměty
- střepy skla, kov apod.
- a hořlavý či výbušný prach (např. hořčíkový nebo hliníkový prach atd.).

UPOZORNĚNÍ



Vysávané materiály představují nebezpečí pro životní prostředí.

- Odpad likvidujte v souladu s právními předpisy.

2.3 Náhradní díly a příslušenství

UPOZORNĚNÍ



Náhradní díly a příslušenství Používání neoriginálních náhradních dílů, kartáčů a příslušenství může zhoršit bezpečnost a funkci zařízení.

Používejte pouze náhradní díly a příslušenství od společnosti FLEX.

2.4 Práce ve výbušné nebo hořlavé atmosféře

UPOZORNĚNÍ



Toto zařízení není vhodné k použití ve výbušné či hořlavé atmosféře a ani v prostředí, kde by taková atmosféra mohla vzniknout v důsledku přítomnosti hořlavých kapalin, plynů nebo výparů.

3 Ovládání a provoz

3.1 Spuštění a provoz zařízení

Zajistěte, aby byl spotřebič vypnutý. Zkontrolujte, zda jsou do spotřebiče vloženy vhodné filtry. Poté připojte sací hadici k přívodu sání zatlačením přípojky hadice dovnitř, až pevně zapadne do přívodu. Poté spojte trubky s rukojetí hadice. Otáčením trubkami zkontrolujte, zda jsou pevně spojeny. K trubce připojte vhodnou hubici. Zvolte hubici podle vysávaného materiálu. Umístěte vypouštěcí hadici přímo nad podlahový odtok. Zasuňte zástrčku.

3.2 Mokré vysávání

UPOZORNĚNÍ



Vysavač je vybaven plovákovým systémem, jenž při dosažení maximální úrovně kapaliny uzavře průtok vzduchu. Z motoru uslyšíte znatelně odlišný zvuk a všimnete si snížení sacího výkonu. Jestliže taková situace nastane, vysavač vypněte. Nikdy nevysávejte kapalinu bez plovákového tělesa na místě.

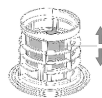

- Pokud se objeví pěna, ihned přerušete práci a vyprázdněte nádobu.
- Čistěte pravidelně zařízení na omezování hladiny vody a kontrolujte známky poškození.

Vysávání a vyprázdnování se provádí v jednom kroku.

Pro mokré sání doporučujeme používat PET filtr třídy M nebo filtrační sítko.

3.3 Suché vysávání

UPOZORNĚNÍ



Vysávání ekologicky nebezpečných materiálů. Vysávané materiály představují nebezpečí pro životní prostředí.

- Odpad likvidujte v souladu s právními předpisy.

3.4 Vyprázdnění po mokřém vysávání

Pravidelně kontrolujte filtry a vak na prach. Uvolněte uzávěr tím, že ho vytáhněte ven, takže se horní díl vysavače uvolní.

Sejměte horní díl vysavače z nádoby.

Čištění filtrů: K čištění používejte čistou vodu.

Filtr umyjte ručně.

Filtrační sáček: Zkontrolujte, jak je sáček naplněný.

Když je plný, vyprázdněte jej a znovu nasadte.

Sáček se vkládá nasazením PP objímky s gumovou membránou na vstup hadice. Dbejte na to, aby byla gumová membrána nasunuta přes zesílení na vstupu.

Protiprachová klapka s filtrem: Zkontrolujte, jak je znečištěná. Protiprachovou klapku s filtrem zcela sejměte a ručně ji vyčistěte čistou vodou. Protiprachovou klapku s filtrem znovu nasadte.

Po vyprázdnění: Nasadte horní díl vysavače znovu na nádobu a zkontrolujte ho uzávěry. Nikdy nevysávejte suchý materiál, aniž by byly v zařízení nasazené filtrační vložka a vak na prach. Sací výkon vysavače závisí na velikosti a kvalitě filtru a vaku na prach. Proto používejte pouze originální filtry a originální vaky na prach.

4 Po použití zařízení

4.1 Po použití

Po vysání kapaliny uzavřete vstupní otvor uzavírací krytkou a očistěte vnější plochy spotřebiče.

4.2 Přeprava

- Před přepravou spotřebiče uzavřete všechna blokování.
- Vstup uzavřete uzavírací krytkou.
- Jestliže je v nádobě na nečistoty kapalina, zařízení nenaklánějte.
- Ke zvedání zařízení nepoužívejte jeřábový hák.

4.3 Skladování

UPOZORNĚNÍ



Zařízení skladujte na suchém místě chráněném před deštěm a mrazem. Zařízení musí být skladováno pouze ve vnitřních prostorech. Mokré filtry a vnitřní část nádoby na kapalinu musí být před uložením vysušeny.

4.4 Recyklace zařízení

Staré zařízení znehodnotte.

1. Odpojte síťový kabel.
2. Elektrická zařízení nelikvidujte společně s domovním odpadem.



Označení zařízení symbolem přeškrtnuté popelnice na kolečkách znamená, že použité elektrické a elektronické zařízení nemá být likvidováno společně s neseparovaným domovním odpadem. V rámci zamezení negativním účinkům na lidské zdraví a životní prostředí musí být taková zařízení shromážděna odděleně na určených sběrných místech.

Uživatelé elektrických a elektronických zařízení pro domácnost jsou povinni využívat obecní systémy sběru odpadu. Vezměte prosím na vědomí, že komerčně používaná elektrická a elektronická zařízení se prostřednictvím obecních systémů sběru odpadu likvidovat nesmí. O vhodných možnostech likvidace budeme rádi informovat.

5 Údržba

5.1 Pravidelný servis a kontrola

Pravidelnou údržbu a kontrolu zařízení musí provádět personál s odpovídající kvalifikací v souladu s příslušnými zákony a předpisy.

V případě závady se zařízení MUSÍ vyřadit z provozu a nechat kompletně zkontrolovat a opravit autorizovaným servisním technikem. Minimálně jednou ročně musí technik společnosti FLEX nebo pověřená osoba provést technickou prohlídku, při které zkontroluje také filtry, vzduchotěsnost a kontrolní mechanismy.

5.2 Údržba

Před prováděním údržby vytáhněte zástrčku ze zásuvky.

Spotřebič je vhodný pro nepřetržitý provoz při vysokém zatížení. V závislosti na době provozu je třeba vyprázdnit prachové filtry. Zásobník udržujte v čistotě. Používejte k tomu suchý hadřík a trochu leštidla ve spreji.

Při údržbě a čištění vysavače dbejte na to, aby nedošlo k ohrožení pracovníků údržby nebo jiných osob.

V místě údržby

- Používejte nucenou filtrovanou ventilaci
- Noste ochranný oděv
- Udržujte čistotu v místě údržby, aby do okolí nepronikly škodlivé látky.

UPOZORNĚNÍ

Před přemístěním zařízení z oblasti kontaminované škodlivými látkami:

Vyčistěte vnější části zařízení, oťfete je do čista nebo zařízení zabalte do dobře utěsněného obalu a zamezte vnikání škodlivého prachu.

Při údržbě a opravách musí být všechny kontaminované části, jež nelze dostatečně očistit:

- Zabaleny do dobře utěsněných sáčků
- Zlikvidovány způsobem, jenž je v souladu s platnými předpisy pro likvidaci takového odpadu.

Podrobnosti o poprodejním servisu vám poskytne prodejce nebo servisní zástupce společnosti FLEX odpovědný za vaši zemi. Viz zadní strana dokumentu.

6 Další informace

6.1 Prohlášení o shodě s předpisy ES

Prohlašujeme na výhradní zodpovědnost, že výrobek popsaný v části „Technické údaje“ je v souladu s následujícími normami nebo normativními dokumenty:

EN 60335 podle ustanovení směrnic
2014/30/EU, 2006/42/ES, 2011/65/EU.

Za technické podklady zodpovídá:

FLEX-Elektrowerkzeuge GmbH, R & D

Bahnhofstrasse 15, D-71711 Steinheim/Murr



Peter Lameli
Technical Head

06.08.2024

FLEX Elektrowerkzeuge GmbH

Bahnhofstraße 15, D-71711 Steinheim/Murr

6.2 Vyloučení odpovědnosti

Výrobce a jeho zástupce neodpovídají za škody a ušlý zisk na základě přerušení výdělečné činnosti, které byly způsobené výrobkem nebo nemožností použití výrobku.

Výrobce a jeho zástupce neodpovídají za škody, které byly způsobeny nesprávným použitím nebo ve spojení s výrobky jiných výrobců.

6.3 Technické údaje

		VCE 50 WET
Síťové napětí	V Hz	220-240 50-60
Výkon P_{IEC}	W	2200
Krytí (vlhkost, prach)		IPX4
Krytí (elektrické)		III
Max. průtok kapaliny	l/min	230
Max. proudění vzduchu*	m ³ /h	138
Max. podtlak	Pa	23000
Hladina akustického tlaku L_{PA} (IEC 60335-2-69)	dB(A)	79
Vibrace ISO 5349 a_h	m/s ²	≤ 2,5
Hmotnost	kg	15
Rozměry (D×Š×V)	mm	460x450x630
Síťový kabel	m	10
Délka sací hadice	m	6
Délka výstupní hadice	m	10
Max. povolená pracovní teplota	°C	40
Max. povolená teplota vstupní kapaliny	°C	60
Objem nádoby	l	50

* Měřeno u turbíny

Stručná referenčná príručka

Súčasti zariadenia:

- 1 Zásuvka
- 2 Ochranná klapka proti prachu
- 3 Zámka/uzatváracie spony
- 4 Nasávacie hrdlo
- 5 Nádoba
- 6 Otočné kolieska
- 7 Filtračné vrecko
- 8 Sacia hadica
- 9 Držadlo
- 10 Predĺženia sacej trubice
- 11 Sieťový kábel
- 12 Sacie hubice
- 13 Vypúšťacia hadica
- 14 Koleso

Ilustrovaná stručná referenčná príručka

Táto ilustrovaná stručná referenčná príručka je navrhnutá tak, aby vám pomohla pri spúšťaní, prevádzke a skladovaní zariadenia. Táto príručka je rozdelená do 3 častí, ktoré sú zastúpené symbolmi:

A

Skôr, ako začnete

PRED POUŽÍVANÍM SI PREČÍTAJTE TIETO BEZPEČNOSTNÉ POKYNY!

- 1A – Vyberanie príslušenstva
- 2A – Pripevnenie držiaka držadla
- 3A – Pripevnenie držadla
- 4A – Pripevnenie držadla
- 5A – Namontovanie sacej trubice
- 6A – Napojenie sacej hadice/vypúšťacej hadice a uvedenie do prevádzky

B

Ovládanie/Prevádzka

- 1B – Zapnutie zariadenia a vysávanie

C

Prípojenie elektrických zariadení/čistenie

- 1C – Čistenie filtra
- 2C – Čistenie filtračného vrecka
- 3C – Čistenie protiprachového filtra

1 Bezpečnostné pokyny



Tento dokument obsahuje bezpečnostné informácie, ktoré sa týkajú tohto zariadenia spolu so stručnou referenčnou príručkou. Kým prvý raz použijete svoje zariadenie, pozorne si prečítajte tento návod na použitie. Návod starostlivo uschovajte na neskoršie použitie.

Ďalšia podpora

Ďalšie informácie týkajúce sa tohto vysávača nájdete na webovej stránke www.flex-tools.com. Ak máte ďalšie otázky, obráťte sa na servisného zástupcu spoločnosti FLEX vo svojej krajine. Pozri zadnú stranu tohto dokumentu.

1.1 Symboly použité na označenie pokynov

NEBEZPEČENSTVO



Nebezpečenstvo, ktoré môže priamo viesť k vážnym alebo nezvratným poraneniam, alebo dokonca k smrti.

VÝSTRAHA



Nebezpečenstvo, ktoré môže viesť k vážnym poraneniam alebo dokonca k smrti.

UPOZORNENIE



Nebezpečenstvo, ktoré môže viesť k menším zraneniam a škodám.

1.2 Návod na použitie

Toto zariadenie:

- môžu používať len osoby, ktoré boli poučené o jeho správnom používaní a výslovne poverené jeho obsluhou;
- sa môže ovládať len pod dozorom.
- Toto zariadenie nesmú používať osoby (vrátane detí), ktoré majú znížené fyzické, senzorické alebo duševné schopnosti, ani osoby bez príslušných skúseností a znalostí.
- Je potrebné dohliadať na deti, aby ste si boli istí, že sa s týmto zariadením nehrajú.
- Nepoužívajte žiadne nebezpečné pracovné techniky.
- Zariadenie nikdy nepoužívajte bez správne nasadeného filtra.
- Zariadenie vypnite v nasledujúcich situáciách:
 - pred čistením a údržbou;
 - pred výmenou súčastí;
 - pred prepojením zariadenia;
 - ak sa tvorí pena alebo vyteká kvapalina.

Okrem prevádzkových pokynov a záväzných nariadení ohľadom prevencie nehôd platných v krajine používania dodržiavajte uznávané predpisy zaručujúce bezpečné a správne použitie.

Operátor musí byť pred začatím práce informovaný a zaškolený v oblastiach, ako sú:

- používanie tohto zariadenia;
- nebezpečnosť spojené s vysávaným materiálom;
- bezpečná likvidácia vysávaného materiálu

1.3 Účel a zamýšľané použitie

Tento mobilný vysávač bol navrhnutý, vyvinutý a dôkladne testovaný tak, aby pri správnej údržbe a používaní podľa nasledujúcich pokynov pracoval efektívne a bezpečne.

Toto zariadenie je vhodné na komerčné použitie a prenájom, ako aj na priemyselné použitie v továrňach, na stavbách a v dielňach. Je robustné, výkonné a ľahko sa ovláda. Dodávané príslušenstvo z neho robí nepostrádateľný pomocný prostriedok na dôkladnú a rýchle čistenie.

Nehodám spôsobeným nesprávnym používaním môžu zabrániť len používatelia zariadenia.

PREČÍTAJTE SI VŠETKY BEZPEČNOSTNÉ POKYNY A DODRŽIAVAJTE ICH.

Akékoľvek iné použitie sa považuje za nesprávne. Výrobca nenesie žiadnu zodpovednosť za škody vzniknuté v dôsledku nesprávneho použitia tohto zariadenia. Riziko takéhoto použitia nesie v plnej miere používateľ zariadenia. Správne používanie taktiež zahŕňa správnu obsluhu, údržbu a správne vykonávanie opráv v súlade s pokynmi výrobcu.

1.4 Záruka

Naše všeobecné obchodné podmienky sú platné s ohľadom na záruku.

V prípade neoprávnenej úpravy zariadenia, použitia nesprávnych kief a použitia zariadenia iným spôsobom, ako je jeho účel použitia, výrobca nenesie zodpovednosť za vzniknuté škody.

1.5 Dôležité výstrahy

VÝSTRAHA



- Aby ste znížili riziko požiaru, úrazu elektrickým prúdom alebo zranenia, pred použitím si prečítajte a dodržiavajte všetky bezpečnostné pokyny a bezpečnostné značky. Ak dôjde k poškodeniu elektrických alebo mechanických častí, zariadenie alebo príslušenstvo musí byť pred ďalším používaním zariadenia opravené v kvalifikovanom servise alebo u výrobcu, aby sa zabránilo ďalšiemu poškodeniu zariadenia a zraneniu používateľa.
- Skontrolujte, či je zásuvka kompatibilná so zástrčkou spotrebiča.
- Skontrolujte, či hodnota napätia uvedená na bloku motora zodpovedá hodnote energie, ku ktorej má byť zariadenie pripojené.
- Pri prevádzkovaní zariadenia sa vyhňte priblíženiu nasávacieho otvoru k citlivým častiam tela, ako sú oči, ústa, uši atď.
- Skontrolujte plavák, ktorý je určený na zastavenie nasávania, keď je nádoba plná kvapaliny, alebo na zabránenie výstupu pri prevrhnutí, či nie je poškodený alebo zablokovaný. Plavák (zariadenie na obmedzenie hladiny vody) pravidelne čistite podľa návodu a kontrolujte, či nie sú na ňom známky poškodenia.
- Toto zariadenie nie je vhodné na vysávanie nebezpečného prachu.
- Nevysávajte horiace alebo tlejúce predmety (napríklad popol z kôzuby), výbušné, toxické alebo škodlivé predmety.

- Zariadenie nie je vhodné do prostredia chráneného pred elektrostatickým výbojom.
- Používajte iba originálne príslušenstvo dodávané so zariadením.
- Bežiacie zariadenie nenechávajte bez dozoru.
- Ak dôjde k úniku kvapaliny alebo peny, okamžite ho vypnite.
- Ak sa zariadenie prevráti, odporúčame ho pred vypnutím znovu narovnať.
- Nevysávajúte agresívne kvapaliny, pretože by mohli poškodiť zariadenie.
- Nevysávajúte žiadne materiály, ktoré by mohli poškodiť filtračné prvky (napr. sklenené črepy, kov atď.).
- Používanie zariadenia vonku by malo byť obmedzené na minimum.
- Vlasy, voľné oblečenie a časti tela udržiavajte mimo otvorov alebo pohyblivých častí zariadenia. Zariadenie nepoužívajte, ak je niektorý z otvorov zablokovaný, a do otvorov nevkladajte žiadne predmety. Otvory udržiavajte bez prachu, vlákien, vlasov alebo iného materiálu, ktorý by mohol obmedzovať prúdenie vzduchu.
- Zariadenie nepoužívajte vonku pri nízkych teplotách.
- Pri čistení na schodoch dbajte na zvýšenú opatrnosť.
- Používajte ho len vtedy, keď sú nasadené filtre.
- Ak zariadenie nefunguje správne, spadlo alebo sa poškodilo, bolo ponechané vonku alebo spadlo do vody, je potrebné odniesť ho do servisnej dielne alebo k predajcovi.
- Zariadenie sa nesmie používať ako vodné čerpadlo. Zariadenie je vhodné na nasávanie zmesi vzduchu a vody.
- Zariadenie nepoužívajte ako schodík alebo rebrík. Zariadenie by sa mohlo prevrátiť a poškodiť. Nebezpečenstvo poranenia.
- Pri údržbe, čistení, ošetrovaní alebo oprave zariadenia zariadenie vypnite a odpojte ho zo zásuvky.
- Pred každým použitím skontrolujte zariadenie, či nevykazuje známky poškodenia.
- Zariadenie nikdy neťahajte ani nezdvíhajte za napájací kábel.
- Ak chcete zariadenie vyčistiť, neponárajte ho do vody ani ho neumývajte prúdom vody.
- Pred akýmkoľvek zásahom alebo keď je zariadenie bez dozoru, vždy vytiahnite zástrčku zo zásuvky.

- Vždy skontrolujte, či napájací kábel nemá poškodenia, ako sú praskliny alebo známky starnutia. V takom prípade kábel pred ďalším použitím vymeňte.
- Ak je prívodný kábel poškodený, musí ho vymeniť výrobca, jeho technický servis alebo kvalifikovaná osoba, aby sa predišlo akémukoľvek nebezpečenstvu.
- Pri používaní elektrických predlžovacích káblov dbajte na to, aby ležali na suchom povrchu a boli chránené pred striekajúcou vodou.

2 Nebezpečenstvá

2.1 Elektrické súčasti

NEBEZPEČENSTVO

-  V hornej časti vysávača sa nachádzajú súčasti pod napätím. Kontakt so súčastami pod napätím má za následok vážne alebo dokonca smrteľné úrazy. Nikdy nestriekajte vodu na hornú časť vysávača.

2.2 Nebezpečný prach

VÝSTRAHA

-  Nebezpečné materiály
Pri vysávaní nebezpečných materiálov hrozí riziko vážnych alebo aj smrteľných zranení.

S týmto vysávačom sa nesmú vysávať tieto materiály:

- komínovým popolom, výbušnými, toxickými alebo škodlivými predmetmi,
- sklenenými črepinami, kovom atď.
- horľavý, výbušný prach (napr. horčíkový alebo hliníkový prach a pod).

UPOZORNENIE

-  Vysávané materiály môžu predstavovať nebezpečenstvo pre životné prostredie.
- Nečistoty zlikvidujte v súlade s právnymi predpismi.

2.3 Náhradné diely a príslušenstvo

UPOZORNENIE

-  Náhradné diely a príslušenstvo. Použitie neoriginálnych náhradných dielov, kief a príslušenstva môže zhoršiť bezpečnosť a alebo funkčnosť tohto vysávača.

Používajte iba náhradné diely a príslušenstvo od spoločnosti FLEX.

2.4 Vo výbušnej alebo horľavej atmosfére

UPOZORNENIE

-  Toto zariadenie nie je vhodné na použitie v horľavých alebo výbušných atmosférach alebo tam, kde je pravdepodobnosť produkovania takýchto atmosfér za prítomnosti horľavých kvapalín alebo horľavých plynov alebo výparov.

3 Ovládanie/Prevádzka

3.1 Spustenie a ovládanie zariadenia

Uistite sa, že je zariadenie vypnuté. Skontrolujte, či boli do zariadenia nasadené vhodné filtre. Potom pripojte saciu hadicu k saciemu vstupnému otvoru tak, že zatlačíte prípojku hadice dovnútra, až kým pevne nezapadne do vstupného otvoru. Potom pomocou úchytu hadice spojte trubice. Trubice pootočte, aby ste zabezpečili, že budú pevne spojené. Na trubicu nasadte vhodnú hubicu. Hubicu vyberte podľa materiálu, ktorý sa má vysávať. Vypúšťaciu hadicu umiestnite priamo nad podlahovú kanalizáciu. Zasuňte zástrčku.

3.2 Mokré vysávanie

UPOZORNENIE



Toto zariadenie je vybavené plavákovým systémom, ktorý pri dosiahnutí maximálnej hladiny kvapaliny uzatvára prúdenie vzduchu cez zariadenie. Potom budete počuť zreteľnú zmenu zvuku motora a všimnete si, že sací výkon klesá. Ak k tom dôjde, zariadenie vypnite. Kvapalinu nikdy nevysávajte bez založeného plaváku.

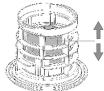

- Ak sa zjaví pena, prácu ihneď prerušte a nádrž vyprázdňte.
- Pravidelne čistite výškomer vodnej hladiny a kontrolujte ho na známky poškodenia.

Vysávanie a vyprázdňovanie sa vykonáva v jednom kroku.

Pri mokrom vysávaní sa odporúča používať PET filter triedy M alebo filtračné sito.

3.3 Suché vysávanie

UPOZORNENIE



Vysávanie materiálov nebezpečných pre životné prostredie.

- Vysávané materiály môžu predstavovať nebezpečenstvo pre životné prostredie.
- Nečistoty zlikvidujte v súlade s právnymi predpismi.

3.4 Vyprázdňovanie po mokrom vysávaní

Pravidelne kontrolujte filtre a vrecko na prach.

Uvoľnite zaistenie potiahnutím smerom von, čím uvoľníte saciu hlavicu.

Saciu hlavicu odoberte z nádoby.

Čistenie filtrov: Na čistenie používajte čistú vodu. Filter umývajte ručne.

Filtračné vrecko: Skontrolujte, do akej miery je naplnené. Ak je plné, vrecko vyprázdňte a znovu ho nasadte. Vrecko sa nasadí tak, že PP manžetu s gumovou membránou osadíte na hadicový vstupný otvor. Dbajte na to, aby bola gumová membrána zatlačená cez zhrubnutú časť na vstupnom otvore.

Ochranná klapka proti prachu s filtrom: Skontrolujte, do akej miery je znečistená. Ochrannú klapku s filtrom úplne odstráňte a ručne ju vyčistite čistou vodou. Ochrannú klapku s filtrom znovu nasadte.

Po vyprázdnení: Saciu hlavicu nasadte späť na nádobu a zabezpečte ju zaisteniami. Suchý materiál nikdy nezberajte bez toho, aby ste mali v stroji nasadenú filtračnú vložku a aj vrecko na prach. Sací výkon vysávača závisí od veľkosti a kvality filtra a vrecka na prach. Používajte preto iba originálne filtre a originálne vrecká na prach.

4 Po skončení používania vysávača

4.1 Po skončení používania

Po zachytení kvapaliny uzavrite vstupný otvor uzatváracím viečkom a vyčistite vonkajšie plochy zariadenia.

4.2 Preprava

- Pred prepravou zariadenia zatvorte všetky zámk.
- Vstupný otvor zatvorte pomocou uzatváracieho viečka.
- Vysávač nenakláňajte, ak je tekutina v zásobníku na nečistoty.
- Na zdvíhanie vysávača nepoužívajte hák žeriava.

4.3 Skladovanie

UPOZORNENIE



Toto zariadenie skladujte na suchom mieste, ktoré je chránené pred dažďom a mrazom. Toto zariadenie sa smie skladovať iba v interiéri. Vlhké filtre a vnútornú časť nádoby na tekutinu pred uskladnením vysušte.

4.4 Recyklácia vysávača

Zabezpečte, aby sa vyradené zariadenie nedalo znova použiť.

1. Odstráňte sieťový kábel.
2. Elektrické zariadenia neodhadzujte do komunálneho odpadu.



Zariadenie označené symbolom prečiarknutého koša znamená, že použité elektrické a elektronické zariadenia sa nesmú likvidovať spolu s ntrieseným domácim odpadom. Na zabránenie negatívnym účinkom na zdravie ľudí a životné prostredie sa zariadenie musí likvidovať oddelene na určených zberných miestach. Používatelia elektrických a elektronických domácich zariadení musia používať komunálne systémy zberu. Upozorňujeme, že komerčne používané elektrické a elektronické zariadenia sa nesmú likvidovať prostredníctvom komunálnych systémov zberu. Budeme vás informovať o vhodných možnostiach likvidácie.

5 Údržba

5.1 Pravidelná údržba a kontrola

Pravidelnú údržbu a kontrolu zariadenia musí vykonávať zodpovedajúco kvalifikovaný personál v súlade s príslušnými zákonmi a predpismi.

V prípade poruchy MUSÍ byť stroj odstavený a kompletne skontrolovaný a opravený autorizovaným servisným technikom.

Technik spoločnosti FLEX alebo oprávnená osoba musí minimálne raz ročne vykonať technickú kontrolu, počas ktorej sa skontrolujú aj filtre, vzduchotesnosť a kontrolné mechanizmy.

5.2 Údržba

Pred vykonávaním údržbárskych prác vyťahnite zástrčku zo zásuvky.

Zariadenie je vhodné na nepretržitú ťažkú prevádzku. V závislosti od trvania prevádzky sa musia prachové filtre vyprázdňovať. Nádobu udržiavajte čistú. Použite na to suchú handričku a trochu leštidla v spreji.

Počas údržby a čistenia vysávača dbajte na to, aby nedošlo k ohrozeniu pracovníkov údržby alebo iných osôb.

V mieste údržby

- Používajte filtrovanú nútenú ventiláciu
- Noste ochranné oblečenie
- Vyčistite miesto údržby, aby sa do jeho okolia nedostali žiadne škodlivé látky.

UPOZORNENIE

Pred vynesím vysávača z priestoru, ktorý je kontaminovaný škodlivými látkami:

Vonkajší povrch vysávača očistite, vysávač utrite alebo ho zabaľte do riadne uzatvoreného obalu a zabráňte šíreniu usadeného škodlivého prachu.

Pri vykonávaní údržby a opráv je potrebné všetky kontaminované diely, ktoré nemožno uspokojivo vyčistiť:

- zabaliť do riadne uzatvorených vreciek;
- zlikvidovať takým spôsobom, ktorý je v súlade s platnými predpismi týkajúcimi sa likvidácie takéhoto odpadu.

Ak potrebujete informácie týkajúce sa popredajných služieb, obráťte sa na svojho predajcu alebo servisného technika spoločnosti FLEX pre vašu krajinu. Pozri zadnú stranu tohto dokumentu.

6 Ďalšie informácie

6.1 EG – konformné prehlásenie

Vyhlasujeme na svoju výlučnú zodpovednosť, že výrobok opísaný v časti „Technické údaje“ sa zhoduje s nasledujúcimi normami alebo normatívnymi dokumentmi:

EN 60335 v súlade s ustanoveniami smerníc 2014/30/EÚ, 2006/42/ES, 2011/65/EÚ.

Zodpovednosť za technické podklady:
FLEX-Elektrowerkzeuge GmbH, R & D
Bahnhofstrasse 15, D-71711 Steinheim/Murr



Peter Lameli
Technical Head

06.08.2024

FLEX Elektrowerkzeuge GmbH
Bahnhofstraße 15, D-71711 Steinheim/Murr

6.2 Vylúčenie zodpovednosti

Výrobca a jeho zástupca neručia za škody a ušlý zisk vplyvom prerušenia obchodnej činnosti, ktorá bola spôsobená výrobkom alebo eventuálne nemožnosťou jeho použitia.

Výrobca a jeho zástupca neručia za škody, ktoré boli spôsobené neodborným použitím alebo v spojení s výrobkami iných výrobcov.

6.3 Technické údaje

		VCE 50 WET
Sieťové napätie	V Hz	220-240 50-60
Výkon P_{IEC}	W	2200
Trieda ochrany (vlhkosť, prach)		IPX4
Trieda ochrany (elektrická)		III
Max. prietok kvapaliny	l/min	230
Max. prietok vzduchu*	m ³ /h	138
max. podtlak	Pa	23000
Hladina akustického tlaku L_{PA} (IEC 60335-2-69)	dB(A)	79
Vibrácie ISO 5349 a_h	m/s ²	≤ 2,5
Hmotnosť	kg	15
Rozmery (d × š × v)	mm	460x450x630
Sieťový kábel	m	10
Dĺžka sacej hadice	m	6
Dĺžka vypúšťacej hadice	m	10
Max. povolená pracovná teplota	°C	40
Max. povolená teplota prijímacej kvapaliny	°C	60
Objem nádoby	l	50

* merané v turbíne

Vodič za brz početak

Radni elementi:

- 1 Utičnica
- 2 Kapa za zaštitu od prašine
- 3 Blokada/spojnica za zatvaranje
- 4 Usisni nastavak
- 5 Spremnik
- 6 Upravljački kotač
- 7 Filtarska vrećica
- 8 Usisno crijevo
- 9 Rukohvat
- 10 Produžeci usisne cijevi
- 11 Mrežni kabel
- 12 Usisne sapnice
- 13 Odvodno crijevo
- 14 Kotač

Slikovni vodič za brz početak

Slikovni vodič za brz početak osmišljen je tako da vam pomogne pri početku uporabe, rukovanju i spremanju jedinice. Vodič je podijeljen na 3 odjeljaka predstavljena simbolima.

A

Prije pokretanja

PRJE UPORABE PROČITAJTE UPUTE ZA UPORABU!

- 1A - Raspakiranje opreme
- 2A - Postavljanje držača za rukohvat
- 3A - Postavljanje rukohvata
- 4A - Postavljanje rukohvata
- 5A - Montaža usisne cijevi
- 6A - Priključivanje usisnog crijeva/odvodnog crijeva i rad

B

Kontrola/uporaba

- 1B - Uključivanje uređaja i usisavanje

C

Priključivanje elektroničkog uređaja/čišćenje

- 1C - Čišćenje filtra
- 2C - Čišćenje filtarske vrećice
- 3C - Čišćenje filtra za zaštitu od prašine

1 Sigurnosne upute



Ovaj dokument sadrži sve sigurnosne informacije relevantne za uređaj, zajedno s brzim referentnim vodičem. Prije pokretanja uređaja po prvi put, ovaj priručnik mora se pažljivo pročitati. Sačuvajte upute za kasniju uporabu.

Dodatna podrška

Dodatne informacije o uređaju možete pronaći na našem web-mjestu www.flex-tools.com.

Za dodatne upute obratite se servisnom predstavniku tvrtke FLEX u vašoj državi.

Pogledajte stražnju stranicu ovog dokumenta.

1.1 Simboli uporabljeni za označavanje uputa

OPASNOST



Opasnost kod koje su neizbježne teške ili nepopravljive tjelesne ozljede ili čak i smrt.

UPOZORENJE



Opasnost koja može uzrokovati teške tjelesne ozljede ili čak i smrt.

OPREZ



Opasnost koja može uzrokovati lakše tjelesne ozljede ili oštećenja.

1.2 Upute za uporabu

Ovaj uređaj:

- smiju koristiti samo osobe koje su upućene u njegovu pravilnu uporabu i kojima je posebno dodijeljen zadatak rukovanja njime
- se smije koristiti samo pod nadzorom
- Ovaj uređaj nije namijenjen za uporabu od strane osoba (uključujući djecu) sa smanjenim tjelesnim, osjetilnim ili mentalnim sposobnostima ili nedostatkom iskustva ili znanja.
- Djeca moraju biti pod nadzorom kako bi se osiguralo da se ne igraju s uređajem.
- Ne koristite nepouzdanu tehniku rada.
- Nikada se koristite uređaj na kojem nije ispravno montiran filter.
- Nikada ne uključujte uređaj u sljedećim situacijama:
 - Prije čišćenja i servisiranja
 - Prije mijenjanja dijelova
 - Prije zamjene uređaja
 - Ako se razvije pjena ili počne izlaziti tekućina

Pored uputa za uporabu i odgovarajućih propisa o sprječavanju nezgoda koje važe u zemlji u kojoj se uređaj rabi, pridržavajte se općih propisa o sigurnoj i pravilnoj uporabi.

Prije početka uporabe osoblje mora biti informirano i obučeno za sljedeće:

- uporaba stroja
- opasnosti povezane s materijalom koji se usisava
- sigurno zbrinjavanje usisanog materijala

1.3 Svrha i namjena

Ovaj mobilni usisavač je konstruiran, predviđen i temeljito testiran za učinkovit i siguran rad ako se pravilno održava i koristi sukladno sljedećim uputama. Ovaj uređaj je prikladan za komercijalnu upotrebu, poslove iznajmljivanja, kao i za industrijsku upotrebu u tvornicama, na gradilištima i radionicama. Robustan je, učinkovit i jednostavan za rukovanje. Isporučeni dijelovi pribora čine ga nezamjenjivim pomoćnim sredstvom za temeljito i brzo čišćenje. Samo korisnik uređaja može spriječiti nesreće uzrokovane nenamjenskom uporabom.

PROČITAJTE I PRIDRŽAVAJTE SE SVIH SIGURNOSNIH UPUTA.

Bilo kakvo drugo korištenje smatra se kao nepravilno korištenje. Proizvođač nije odgovoran za bilo kakvo oštećenje nastalo kao rezultat takvog korištenja. Opasnost od takvog korištenja isključiva je odgovornost korisnika. Pravilno korištenje također uključuje pravilan rad, servisiranje i popravke kao što navodi proizvođač.

1.4 Jamstvo

Naši opći uvjeti poslovanja primjenjuju se sukladno jamstvu. Neovlaštene preinake uređaja, uporaba nepravilnih četki i uporaba uređaja na bilo koji način, osim načina za koji je uređaj namijenjen proizvođača oslobađaju od bilo kave odgovornosti za proizašlu štetu.

1.5 Važna upozorenja

UPOZORENJE



- Kako biste smanjili opasnost od požara, strujnog udara ili ozljeda, prije uporabe pročitajte i slijedite sve sigurnosne upute i oznake. U slučaju oštećenje električnih i mehaničkih dijelova uređaj odn. dijelove pribora mora popraviti ovlaštenu servis ili proizvođač prije ponovne uporabe uređaja kako bi se izbjegla daljnja oštećenja uređaja i ozljede korisnika.
- Provjerite je li utičnica kompatibilna s utikačem uređaja.

- Provjerite odgovara li vrijednost napona navedena na bloku motora energetske vrijednosti na koju se uređaj treba priključiti.
- Pri radu treba izbjeći postavljanje usisnih otvora u blizini osjetljivih dijelova tijela, npr. očiju, usta, ušiju itd.
- Provjerite je li plovak koji treba zaustaviti usis ako je spremnik pun tekućine ili ako je prevrnut, oštećen ili začepljen i time spriječen uspon. Plovak (naprava za ograničavanje razine vode) redovito čistite prema uputama, te provjeravajte ima li na njemu znakova oštećenja.
- Ovaj uređaj nije prikladan za usisavanje opasnih prašina.
- Ne usisavajte zapaljive, užarene (pepeo iz kamina), eksplozivne otrovne predmete ili predmete koji su štetni po zdravlje.
- Uređaj nije prikladan za okruženja zaštićena od elektrostatičkog pražnjenja.
- Uređaj koristite samo s originalnim rezervnim dijelovima.
- Ne ostavljajte bez nadzora uređaj u rad.
- U slučaju curenja tekućine ili pjene odmah isključite.
- Pri prevrtanju preporučljivo je vratiti uređaj u uspravan položaj prije isključivanja.

- Ne usisavajte agresivne tekućine koje mogu oštetiti uređaj.
- Ne usisavajte materijale koji mogu oštetiti filtarske elemente (npr. krhotine stakla, metal, itd.).
- Korištenje uređaja na otvorenom treba svesti na minimum.
- Ne stavljajte kosu, široku odjeću ili dijelove tijela blizu otvora ili pokretnih dijelova uređaja. Ne koristite uređaj ako su otvori blokirani i nemojte stavljati nikakve predmete u otvore. Otvori moraju biti slobodni od prašine, dlačica, dlaka ili drugog materijala koji bi mogao ograničiti protok zraka.
- Ne koristite na otvorenom pri niskim temperaturama.
- Budite posebno oprezni prilikom čišćenja na stepenicama.
- Koristite samo s umetnutim filtrom.
- Ako uređaj ne radi pravilno, ako je pao ili je oštećen, ako je stajao na otvorenom ili je pao u vodu, potrebno ga je odnijeti u servis ili trgovcu.
- Uređaj se ne smije koristiti kao pumpa za vodu. Uređaj je namijenjen za usisavanje mješavine zrak-voda.
- Ne koristite uređaj kao stepenice ili ljestve. Pri tom se uređaj može prevrnuti i oštetiti. Opasnost od ozljede.
- Isključite uređaj i izvucite utikač iz utičnice kad održavate, čistite ili popravljate uređaj.
- Prije svake uporabe provjerite ima li na uređaju znakova oštećenja.
- Nikada ne povlačite i ne dižite uređaj za kabel.
- Prilikom čišćenja ne uranjajte uređaj u vodu i ne perite ga mlazom vode.
- Prije bilo kakve intervencije ili kada je uređaj bez nadzora, uvijek izvucite utikač iz utičnice.
- Uvijek trebate provjeriti ima li oštećenja poput pukotina i znakova starenja na kabelu za napajanje. Zamijenite kabel prije daljnje uporabe.
- Ako je kabel za napajanje oštećen mora ga zamijeniti proizvođač, njegov tehnička servisna služba ili kvalificirana osoba kako bi se izbjegle bilo kakve opasnosti.
- Kada koristite električne produžne kabele, pazite da se nalaze na suhim površinama i zaštićeni od prskanja vodom.

2 Rizici

2.1 Električni sklopovi

OPASNOST



Gornji dio stroja sadrži sklopove pod naponom. Kontakt sa sklopovima pod naponom može uzrokovati teške, pa čak i smrtne ozljede. Nemojte nikada prskati vodu na gornji dio stroja.

2.2 Opasna prašina

UPOZORENJE



Opasni materijali. Usisavanje opasnih materijala može uzrokovati teške, pa čak i smrtne tjelesne ozljede. Sljedeći se materijali ne smiju usisavati:

- Pepeo iz kamina, eksplozivni, otrovni predmeti ili predmeti štetni po zdravlje
- krhotine stakla, metal, itd.
- zapaljiva, eksplozivna prašina (npr. prašina magnezija ili aluminija itd.)

OPREZ



Materijali koji se usisavaju mogu bit štetni po okoliš.

- Uklonite prašinu sukladno zakonskoj regulativi.

2.3 Rezervni dijelovi i pribor

OPREZ



Rezervni dijelovi i pribor
Uporaba neoriginalnih rezervnih dijelova, četki i pribora može ugroziti sigurnost i/ili rad uređaja.

Koristite samo originalne rezervne dijelove tvrtke FLEX.

2.4 U eksplozivnoj ili zapaljivoj atmosferi

OPREZ



Ovaj stroj nije prikladan za uporabu u eksplozivnim ili zapaljivim atmosferama ili gdje bi takve atmosfere vjerojatno mogle nastati uslijed prisutnosti hlapljive tekućine ili zapaljivog plina ili pare.

3 Kontrola/uporaba

3.1 Pokretanje i uporaba uređaja

Provjerite je li uređaj isključen. Provjerite jesu li u uređaj umetnuti odgovarajući filtri. Zatim spojite usisno crijevo na usisni otvor gurajući priključak crijeva dok čvrsto ne dosjedne u otvor. Zatim povežite cijevi s ručkom crijeva. Okrenite cijevi kako biste bili sigurni da su čvrsto povezane. Na cijev postavite odgovarajuću mlaznicu. Odaberite mlaznicu koja odgovara materijalu koji treba usisati. Postavite odvodno crijevo direktno iznad podnog odvoda. Utaknite utikač.

3.2 Moko usisavanje

OPREZ



Uređaj je opremljen sustavom plutanja koji zatvara protok zraka kroz uređaj kada se dosegne maksimalna razina tekućine. U tom ćete slučaju začuti primjetnu razliku u zvuku motora i smanjenu snagu usisavanja. Kada se to dogodi, isključite uređaj. Nikada ne usisavajte tekućine bez plutajućeg elementa na njegovom mjestu.

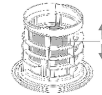

- Ukoliko se pojavi pjena, prestanite sa radom i ispraznite spremnik.
- Redovito čistite graničnik razine vode i provjeravajte ima li na njemu znakova oštećenja.

Usisavanje i pražnjenje vrši se u jednom radnom koraku.

Preporučuje se uporaba PET filtra klase M ili filterskog sita za moko usisavanje.

3.3 Suho usisavanje

OPREZ



Usisavanje ekološki opasnih materijala. Materijali koji se usisavaju mogu bit štetni po okoliš.

- Uklonite prašinu sukladno zakonskoj regulativi.

3.4 Pražnjenje nakon mokrog usisavanja

Redovito provjerite filtre i vrećicu za prašinu. Otpustite blokadu tako da će izvučete prema van da se usisna glava odvoji.

Skinite usisnu glavu sa spremnika.

Čišćenje filtera: Za čišćenje koristite čistu vodu. Ručno operite filter.

Filterarska vrećica: Provjerite koliko je napunjena. Ako je puna, ispraznite vrećicu i ponovno ju umetnite.

Vrećica se umeće postavljanjem PP manšete s gumenom membranom na ulaz crijeva. Pazite na to da gumenu membranu gumete preko zadebljanja na ulazu.

Kapa za zaštitu od prašine s filtrom: Provjerite koliko je zaprljana. Zaštitnu kapu s odvojite zajedno s filtrom i ručno očistite čistom vodom. Ponovno postavite zaštitnu kapu.

Nakon pražnjenja: Ponovno stavite usisnu glavu na spremnik i osigurajte blokadama. Nikada nemojte usisavati suhi materijal, a da patrona filtra i dodatno vrećica za prašinu nisu umetnute u uređaj. Snaga usisavanja usisivača ovisi o veličini i kvaliteti filtra i vrećice za prašinu. Stoga upotrebljavajte samo originalne filtre i originalne vrećice za prašinu.

4 Nakon uporabe stroja

4.1 Nakon uporabe

Nakon skupljanja tekućine zatvorite otvor poklopcem i očistite vanjske površine uređaja.

4.2 Transport

- Prije transporta uređaja zatvorite sve blokade.
- Zatvorite ulaz poklopcem.
- Ne nagibajte stroj ako se u spremniku za prljavštinu nalazi tekućina.
- Ne rabite kuku za podizanje stroja.

4.3 Spremanje

OPREZ



Uređaj spremite na suho mjesto, zaštićen od kiše i prašine. Stroj treba čuvati isključivo u zatvorenim prostorima. Mokre filtre i unutarnji dio spremnika za tekućinu treba osušiti prije spremanja.

4.4 Recikliranje stroja

Onemogućite korištenje starog stroja.

1. Uklonite mrežni kabel.
2. Nemojte odbacivati električne uređaja s kućnim otpadom



Oprema označena simbolom prekržišene kante za smeće označava da iskorištenu električnu i elektroničku opremu treba odložiti zajedno s kućnim otpadom koji se razvrstava. Kako bi se izbjegli negativni učinci na zdravlje ljudi i okoliš, opremu treba prikupiti zasebno na odgovarajućim sabirnim mjestima.

Korisnici kućne električne i elektroničke opreme moraju koristiti komunalne sustave za prikupljanje otpada. Imajte na umu da se komercijalna električna i elektronička oprema ne smije odlagati putem komunalnih sustava za prikupljanje otpada. Sa zadovoljstvom ćemo vas obavijestiti o odgovarajućim mogućnostima odlaganja otpada.

5 Održavanje

5.1 Redovito servisiranje i pregled

Redovito održavanje i pregled uređaja mora provoditi odgovarajuće kvalificirano osoblje u skladu s relevantnim zakonima i propisima.

U slučaju kvara uređaj MORATE isključiti i prepustiti u potpunosti provjeru i popravak ovlaštenom serviseru. Najmanje jednom godišnje FLEX tehničar ili ovlaštena osoba mora izvršiti tehnički pregled, uključujući provjeru filtera, hermetičnosti i kontrolnih mehanizama.

5.2 Održavanje

Izvučite utikač iz utičnice prije radova održavanja. Uređaj je namijenjen za stalan težak rad. Filter za prašinu mora se isprazniti ovisno o vremenu rada. Držite spremnik čistim. Pritom koristite suhu krpu i malo politure u spreju.

Tijekom održavanja i čišćenja usisavača pazite da ne dođe do opasnosti za osoblje održavanja i druge osobe.

U području u kojem se vrši održavanje

- Upotrebljavajte aktivno prozračivanje s filtriranjem
- Rabite zaštitnu odjeću
- Očistite područje u kojem se vrši održavanje kako u okolna područja ne bi dospjele štetne tvari.

OPREZ

Prije uklanjanja stroja iz područja kontaminiranog štetnim tvarima:

Očistite vanjske dijelove uređaja, obrišite ga ili spremite stroj u dobro zabrtvljeno pakiranje i spriječite širenje nakupljene štetne prašine.

Tijekom održavanja i popravaka sve kontaminirane dijelove koje nije bilo moguće zadovoljavajuće očistiti treba:

- Zatvoriti u dobro zabrtvljene vrećice
- Zbrinuti na način sukladan sa svim valjanim propisima za zbrinjavanje takvog materijala.

Za pojedinih o postprodajnom servisu obratite se predstavniku ili serviseru tvrtke FLEX u vašoj državi. Pogledajte stražnju stranicu ovog dokumenta.

6 Dodatne informacije

6.1 Izjava o suglasnosti EU

Izjavljujemo pod vlastitom odgovornošću da je proizvod opisan pod „Tehnički podaci“ u skladu sa sljedećim normama ili normativnim dokumentima:

EN 60335 sukladno odredbama Direktiva
2014/30/EU, 2006/42/EZ, 2011/65/EU.

Odgovorna osoba za tehničku dokumentaciju:
FLEX-Elektrowerkzeuge GmbH, R & D
Bahnhofstrasse 15, D-71711 Steinheim/Murr



Peter Lameli
Technical Head

06.08.2024
FLEX Elektrowerkzeuge GmbH
Bahnhofstraße 15, D-71711 Steinheim/Murr

6.2 Isključenje jamstva

Proizvođač i njegov zastupnik ne jamče za štete te neostvarenu dobit uslijed prekida poslovne djelatnosti koji je prouzročen proizvodom ili nemogućnošću uporabe proizvoda.

Proizvođač i njegov zastupnik ne jamče za štete koje su prouzročene nenamjenskom uporabom ili u kombinaciji s proizvodima drugih proizvođača.

6.3 Tehnički podaci

		VCE 50 WET
Mrežni napon	V Hz	220-240 50-60
Snaga P _{IEC}	W	2200
Klasa zaštite (vlaga, prašina)		IPX4
Klasa zaštite (električna)		III
Maks protok tekućine	l/min	230
Maks. protok zraka*	m ³ /h	138
maks. negativni tlak	Pa	23000
Razina zvučnog tlaka L _{PA} (IEC 60335-2-69)	dB(A)	79
Vibracije ISO 5349 a _n	m/s ²	≤ 2,5
Težina	kg	15
Dimenzije (D x Š x V)	mm	460x450x630
Mrežni kabel	m	10
Duljina usisnog crijeva	m	6
Duljina odvodnog crijeva	m	10
Maks. dopuštena radna temperatura	°C	40
Maks dopuštena temperatura tekućine koja se sakuplja	°C	60
Zapremnina spremnika	l	50

* mjereno na turbini

Hitri referenčni priročnik

Krmlini elementi:

- 1 Vtičnica
- 2 Pokrov za zaščito pred prahom
- 3 Zaklep/pritrilna sponka
- 4 Nastavek za odsesavanje
- 5 Posoda
- 6 Vrtljivo kolesce
- 7 Filtrirna vrečka
- 8 Gibka cev za odsesavanje
- 9 Držalo
- 10 Togi podaljški za cev za odsesavanje
- 11 Priključni kabel
- 12 Sesalne šobe
- 13 Gibka odvodna cev
- 14 Kolo

Hitri referenčni priročnik s slikami

Hitri referenčni priročnik s slikami je namenjen za pomoč pri začetku uporabe, upravljanju in shranjevanju enote. Priročnik je razdeljen na 3 poglavja, ki so označena s simboli:

A

Preden začnete

PRED UPORABO PREBERITE NAVODILA ZA UPORABO!

- 1A – Odpakiranje dodatkov
- 2A – Namestitev nosilca za držalo
- 3A – Namestitev držala
- 4A – Namestitev držala
- 5A – Namestitev toge cevi za odsesavanje
- 6A – Priklop gibke cevi za odsesavanje/gibke odvodne cevi in delovanje

B

Upravljanje/delovanje

- 1B – Vklop naprave in sesanje

C

Priklop električnih orodij/čiščenje

- 1C – Čiščenje filtra
- 2C – Čiščenje filtrirne vrečke
- 3C – Čiščenje filtra za zaščito pred prahom

1 Varnostna navodila



Ta dokument vsebuje varnostne informacije, ki so pomembne za napravo, skupaj s hitrim referenčnim priročnikom. Pred prvo uporabo naprave natančno preberite priročnik z navodili. Navodila shranite za kasnejšo uporabo.

Nadaljnje informacije

Več informacij o napravi lahko najdete na naši spletni strani www.flex-tools.com.

Za dodatna vprašanja se obrnite na servisnega predstavnika družbe FLEX, pristojnega za vašo državo.

Glejte zadnjo stran tega dokumenta.

1.1 Simboli, ki so uporabljeni za označevanje navodil

NEVARNOST



Nevarnost, ki neposredno povzroča resne ali neodpravljive poškodbe ali celo smrt.

OPOZORILO



Nevarnost, ki lahko povzroči resne poškodbe ali celo smrt.

OPOZORILO



Nevarnost, ki lahko povzroči manjše poškodbe in škodo.

1.2 Navodila za uporabo

Napravo je:

- dovoljeno uporabljati le osebam, ki so se seznanile z njeno pravilno uporabo in so bile izrecno zadolžene za njeno upravljanje,
- dovoljeno uporabljati le pod nadzorom,
- Ta naprava ni namenjena za uporabo osebam (vključno z otroki) z omejenimi fizičnimi, zaznavnimi ali psihičnimi sposobnostmi in tistimi s pomanjkanjem izkušenj in znanja.
- Otroci morajo biti pod nadzorom, da se ne bodo igrali z napravo.
- Ne uporabljajte nevarnih delovnih metod.
- Orodja nikoli ne uporabljajte brez pravilno nameščenega filtra.
- Napravo izklopite v naslednjih primerih:
 - Pred čiščenjem in popravili.
 - Pred zamenjavo sestavnih delov.
 - Pred zamenjavo naprave.
 - Če se pojavi pena ali se iz naprave izlije tekočina.

Poleg navodil za uporabo in obvezujočih predpisov za preprečevanje nesreč, ki veljajo v državi uporabe, upoštevajte tudi priznane predpise za varnost in pravilno uporabo.

Pred začetkom dela mora biti delovno osebje obveščeno o in usposobljeno glede:

- uporaba naprave
- tveganja, povezana z materialom, ki ga je treba zbrati
- varno odstranjevanje zbranega materiala

1.3 Namen in predvidena uporaba

Mobilni sesalnik je bil zasnovan, razvit in temeljito preizkušen, da se zagotovi njegovo učinkovito in varno delovanje, če je pravilno vzdrževan in se uporablja v skladu z naslednjimi navodili.

Naprava je primerna za komercialno uporabo in izposajo ter industrijsko uporabo v tovarnah, na gradbiščih in v delavnicah. Naprava je trpežna, zmogljiva in preprosta za uporabo. V kombinaciji s priloženim priborom je nepogrešljiv pripomoček za temeljito in hitro čiščenje.

Nesreče zaradi nenamenske uporabe lahko preprečijo le uporabniki naprave.

PREBERITE IN UPOŠTEVAJTE VSA VARNOSTNA NAVODILA!

Ostali načini uporabe veljajo za nepravilno uporabo. Proizvajalec ne prevzema nikakršne odgovornosti za morebitno škodo, ki bi nastala zaradi takšne uporabe. Odgovornost za nepravilno uporabo nosi uporabnik sam. Primerna uporaba vključuje tudi primerno rokovanje/delo, servisiranje in popravila, kot določa proizvajalec.

1.4 Garancija

Za garancijo veljajo naši splošni pogoji poslovanja. Nepooblaščen prilagajanje naprave, uporaba napačnih krtač ali uporaba naprave na drug način, kot je predviden odvezujejo proizvajalca vsakršne odgovornosti za posledično nastalo škodo.

1.5 Pomembna opozorila

OPOZORILO



- Za zmanjšanje nevarnosti požara, električnega udara in poškodb pred uporabo preberite in upoštevajte vsa varnostna opozorila in oznake. Če so električni ali mehanski deli poškodovani, mora napravo oziroma pribor pred ponovno uporabo popraviti kvalificirana servisna delavnica ali proizvajalec, da se preprečijo dodatne poškodbe naprave in telesne poškodbe uporabnika.
- Prepričajte se, da je vtičnica primerna za vtič naprave.
- Prepričajte se, da se napetost, navedena na motornem bloku, ujema z močjo, na katero bo priključena naprava.
- Pri uporabi naprave odprtine za odsesavanje ne približujte občutljivim telesnim delom, kot so oči, usta, ušesa itd.
- Prepričajte se, da plovec, ki ustavi sesanje, če je zbiralnik napolnjen s tekočino ali prevrnjen, nepoškodovan in se lahko neovirano giblje. Plovec (pripravo za omejevanje gladine vode) redno čistite v skladu z navodili in v rednih intervalih pregledajte, ali je poškodovan.
- Naprava ni primerna za sesanje nevarnega prahu.
- Ne sesajte gorečih ali tlečih (npr. pepela iz kamina), eksplozivnih, strupenih ali zdravju škodljivih snovi.
- Naprava ni primerna za uporabo v okoljih, ki so zaščitena pred elektrostatičnimi razelektritvami.
- Uporabljajte le originalni pribor, ki je priložen napravi.
- Naprave med delovanjem ne puščajte brez nadzora.
- Če začne iztekati tekočina ali pena, napravo takoj izklopite.

- Če se naprava prevrne, priporočamo, da jo pred izklopom znova postavi- te pokonci.
- Ne sesajte jedkih snovi, ki bi lahko poškodovale napravo.
- Ne sesajte snovi, ki bi lahko poškodovale filtrir- ne elemente (npr. stekle- nih drobcev, kovin itd.).
- Napravo čim manj uporabljajte na prostem.
- Las, ohlapnih oblačil in telesnih delov ne približujte odprtina- m ali premičnim delom naprave. Naprave ne uporabljajte, če je ena od odprtin zamašena, in v odprtine ne vstavljajte predmetov. Poskrbite, da na odprtinah ni pra- hu, kosmov, las in drug- ih snovi, ki bi lahko ovi- rale pretok zraka.
- Naprave ne uporabljaj- te na prostem pri nizkih temperaturah.
- Pri čiščenju stopnic bo- dite še zlasti previdni.
- Napravo uporabljajte le, če je vanjo vstavljen filter.
- Če naprava ne deluje pravilno ali če je padla na tla ali v vodo ali se poškodovala ali če ste jo hranili na prostem, naj jo pregleda servisna delav- nica ali trgovec.
- Naprave ni dovoljeno uporabljati kot vodno črpalko. Naprava je primerna za sesanje mešanice zraka in vode.
- Na napravo ne stopaj- te in se ne vzpenjajte nanjo. Naprava se lah- ko pri tem prevrne in se poškoduje. Nevarnost telesnih poškodb.
- Pri servisiranju, čiščenju, vzdrževanju ali popravilu naprave jo izklopite in vtič izvlecite iz vtičnice.
- Pred vsako uporabo pre- verite, ali so na napravi vidni znaki poškodb.
- Naprave ne vlecite ali dvi- gajte za napajalni kabel.
- Naprave ne potaplajte v vodo in je ne čistite z vodnim curkom.
- Preden posegate v na- pravo ali jo pustite nen- adzorovano, vtič izvlecite iz vtičnice.
- Vedno se prepričajte, da napajalni kabel ni poškodovan, opraskan ali obrabljen. Pred ponovno uporabo tak kabel za- menjajte.
- Če je napajalni kabel poškodovan, ga mora zamenjati proizvajalec, njegova tehnična služba ali usposobljena oseba, da se izognete vsakršni nevarnosti.
- Če uporabljate podaljšek za električni kabel, poskrbite, da je napel- jan po suhih površinah, in ga zaščitite pred škropljenjem vode.

2 Tveganja

2.1 Električni sestavni deli

NEVARNOST



Zgornji del stroja vsebuje komponente pod napetostjo. Stik s sestavnimi deli, ki so pod napetostjo, lahko povzroči resne poškodbe oziroma celo smrt. Nikoli ne pršite vode na zgornji del stroja.

2.2 Nevaren prah

OPOZORILO



Nevarne snovi. Sesanje nevarnih snovi lahko privede do resnih ali celo usodnih poškodb. S čistilnikom ne smete posesati naslednjih snovi:

- Pepel iz kamina, eksplozivni, strupeni ali zdravju škodljivi predmeti
- Drobcji stekla, kovine itd.
- vnetljivega, eksplozivnega prahu (npr. magnezijevega ali aluminijevega prahu itd.)

OPOZORILO



Posesane snovi so lahko nevarne za okolje.

- Umazanijo odstranite v skladu z zakonskimi predpisi.

2.3 Rezervni deli in dodatki

OPOZORILO



Rezervni deli in dodatki
Uporaba neoriginalnih nadomestnih delov, ščetk in dodatkov lahko poslabša varnost in delovanje aparata.

Uporabljajte samo originalne rezervne dele in dodatke družbe FLEX.

2.4 Eksplozivne ali vnetljive okoliščine

OPOZORILO



Ta naprava ni primerna za uporabo v eksplozivnih ali vnetljivih okoliščinah, ali v takšnih okoliščinah, kjer je obstaja verjetnost takšnih okoliščin zaradi hlapljivih tekočin ali vnetljivih plinov ali hlapov.

3 Upravljanje/delovanje

3.1 Zagon in upravljanje naprave

Prepričajte se, da je naprava izklopljena. Prepričajte se, da so v napravo vstavljeni ustrezni filtri. Nato gibko cev za odsesavanje priključite na vhodno odprtino za odsesavanje, in sicer tako, da priključek cevi s potiskom trdno pritrdite na vhodno odprtino. Nato toge cevi nataknite na ročaj gibke cevi. Toge cevi zavrtite, da se prepričate, da so trdno nameščene. Na togo cev namestite primerno šobo. Izberite šobo, ki je primerna za snov, ki jo želite posesati. Odvodno cev položite neposredno nad talni odtok. Vtiči vstavite v vtičnico.

3.2 Mokro sesanje

OPOZORILO



Naprava je opremljena s sistemom s plovcem, ki prekine pretok zraka skozi napravo, ko je dosežena najvišja raven tekočine. V tem primeru boste slišali opazno razliko v zvoku motorja in opazili, da sesalna moč upada. Ko pride do tega, izključite napravo. Nikoli ne sesajte tekočin, če plovec ni nameščen.

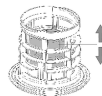

- Če se pojavi pena, nemudoma prenehajte z delom in izpraznite rezervoar.
- Redno čistite napravo za omejevanje ravnih vode in jo pregledujte za znake morebitnih poškodb.

Sesanje in praznjenje poteka v enem koraku.

Za mokro sesanje je priporočljivo uporabiti filter PET razreda M ali filtrirno sito.

3.3 Suho sesanje

OPOZORILO



Zbiranje okolju nevarnih snovi.
Posesane snovi so lahko nevarne za okolje.

- Umazanijo odstranite v skladu s predpisi.

3.4 Praznjenje po mokrem sesanju

Redno preverjajte filtre in vrečko za prah. Sprostite zapah, tako da ga povlečete navzven, s čimer sprostite sesalno glavo.

Odstranite sesalno glavo s posode.

Čiščenje filtrov: Za čiščenje uporabljajte čisto vodo. Filter ročno operite.

Filterna vrečka: Preverite, koliko je napolnjena. Če je povsem napolnjena, jo izpraznite in znova vstavite. Vrečko vstavite tako, da manšeto PP z gumijasto membrano namestite na vhodno odprtino za odsevanje. Pri tem poskrbite, da gumijasto membrano potisnete prek zadebelitve na vhodni odprtini.

Pokrov za zaščito pred prahom s filtrom: Preverite, koliko je umazan. Pokrov za zaščito pred prahom s filtrom povsem odstranite in ga ročno očistite s čisto vodo. Pokrov s filtrom znova namestite.

Po praznjenju: Sesalno glavo namestite nazaj na posodo in jo pritrдите z zapahi. Nikoli ne sesajte suhega materiala, če v napravo nista vstavljena filtrski vložek in dodatna vrečka za prah. Sesalna moč sesalnika je odvisna od velikosti in kakovosti filtra ter vrečke za prah. Zato uporabljajte samo originalne filtre in originalne vrečke za prah.

4 Po uporabi naprave

4.1 Po uporabi

Po odsesavanju tekočin vhodno odprtino zamašite s pokrovčkom in očistite zunanjo površino naprave.

4.2 Prenašanje

- Pred premeščanjem naprave zaprite vse zaporne elemente.
- S pokrovčkom zaprite dovodno odprtino.
- Ne nagibajte stroja, če so v rezervoarju za umazano tekočino.
- Za dvig stroja ne uporabljajte kavlja žerjava.

4.3 Shranjevanje

OPOZORILO



Napravo shranjujte na suhem mestu, zaščiteno pred zmrzaljo. Napravo lahko shranjujete le v notranjih prostorih. Pred shranjevanjem je treba posušiti mokre filtre in notranji del zbiralnika tekočine.

4.4 Recikliranje stroja

Staro napravo naredite neuporabno.

1. Odstranite omrežni kabel.
2. Električnih naprav ne odvrzite med gospodinjne odpadke.



Oprema, označena s prečrtanim zabo-jnikom za smeti, označuje, da rabljene električne in elektronske opreme ni dovoljeno zavreči skupaj z ostalimi neločenimi gospodinj-skimi odpadki. Za preprečevanje negativnih vplivov na zdravje ljudi in okolje je treba opremo zbirati ločeno na za to predvidenih zbirališčih.

Uporabniki električne in elektronske gospodinj-ske opreme morajo upoštevati lokalne sheme zbiranja odpadkov. Opozarjamo, da se električna in elektronska oprema, uporabljena za komercialne namene, ne sme odstranjevati prek lokalnih shem zbiranja odpadkov. Z veseljem vas bomo obvestili o ustreznih možnostih odstranjevanja.

5 Vzdrževanje

5.1 Redno servisiranje in pregled

Redno vzdrževanje in preglede naprave mora opravljati ustrezno usposobljeno osebje v skladu z us-treznimi zakoni in predpisi.

V primeru okvare JE TREBA napravo zaustaviti in ga jo celoti pregledati ter popraviti pri pooblaščenem serviserju.

Tehnik družbe FLEX ali pooblaščen osebja mora vsaj enkrat na leto opraviti tehnični pregled, pri ka-terem preveri tudi filtre, zračno tesnost in nadzorne mehanizme.

5.2 Vzdrževanje

Pred vzdrževalnimi deli vtič izvlcite iz vtičnice.

Naprava je primerna za neprekinjeno delovanje pod veliko obremenitvijo. Filtre za prah je treba izprazniti glede na čas delovanja. Zbiralnik redno čistite. Za čiščenje uporabljajte suho krpo in zmerno količino loščila v spreju.

Med vzdrževanjem in čiščenjem sesalnika za prah poskrbite, da vzdrževalno osebje in druge osebe niso izpostavljeni nevarnosti.

Na območju vzdrževanja

- Uporabite obvezno filtrirano prezračevanje
- Nosite zaščitna oblačila
- Očistite območje vzdrževanja, da v okolico ne bodo prišle škodljive snovi.

OPOZORILO

Pred odstranitvijo stroja z območja, onesnaženega s škodljivimi snovmi:

Očistite zunanjo stran stroja, ga obrišite ali zapaki-rajte v dobro zaprto embalažo in preprečite širjenje odloženega škodljivega prahu.

VCE 50 WET

V kolikor med vzdrževanjem in popravili ni možno ustrezno očistiti onesnaženih delov, morajo biti onesnaženi deli:

- Zapakirani v dobro zatesnjenih vrečkah
- Odstranjeni na način, da zadošča veljavnim predpisom odlaganja tovrstnih odpadnih snovi.

Za podrobnosti o po prodajnih storitvah se obrnite na vašega prodajalca ali servisnega zastopnika družbe FLEX, ki je odgovoren za popravila v vaši državi. Glejte zadnjo stran tega dokumenta.

6 Dodatne informacije

6.1 Izjava ES o skladnosti

Na lastno odgovornost izjavljamo, da je izdelek, opisan v razdelku „Tehnični podatki“, skladen z naslednjimi standardi ali normativnimi dokumenti:

EN 60335 v skladu z določbami iz direktiv 2014/30/EU, 2006/42/ES, 2011/65/EU.

Odgovornost za tehnično dokumentacijo:

FLEX-Elektrowerkzeuge GmbH, R & D
Bahnhofstrasse 15, D-71711 Steinheim/Murr



Peter Lameli
Technical Head

06.08.2024

FLEX Elektrowerkzeuge GmbH
Bahnhofstraße 15, D-71711 Steinheim/Murr

6.2 Omejitev odgovornosti

Der Hersteller und sein Vertreter haften nicht für
Proizvajalec in njegov zastopnik nista odgovorna za kakršno koli škodo ali izgubo dobička zaradi prekinitve poslovanja, ki je posledica izdelka ali nezmožnosti uporabe izdelka.

Proizvajalec in njegov zastopnik nista odgovorna za kakršno koli škodo, ki bi nastala zaradi nepravilne uporabe električnega orodja ali njegove uporabe z izdelki drugih proizvajalcev.

6.3 Tehnični podatki

		VCE 50 WET
Omrežna napetost	V Hz	220-240 50-60
Moč P_{IEC}	W	2200
Zaščitni razred (vlaga, prah)		IPX4
Zaščitni razred (električni)		III
Najv. pretok tekočin	l/min	230
Največji pretok zraka*	m ³ /h	138
Največji podtlak	Pa	23000
Raven zvočnega tlaka L_{pA} (IEC 60335-2-69)	dB(A)	79
Tresljaji ISO 5349 a_h	m/s ²	≤ 2,5
Teža	kg	15
Dimenzije (d x š x v)	mm	460x450x630
Priključni kabel	m	10
Dolžina gibke cevi za odsesavanje	m	6
Dolžina gibke odvodne cevi	m	10
Največja dovoljena delovna temperatura	°C	40
Najv. dovoljena temperatura sesane tekočine	°C	60
Prostornina posode	L	50

* izmerjeno na turbini

Ghid rapid de referință

Elemente de comandă:

- 1 Priză
- 2 Capac de protecție antipraf
- 3 Blocator/Eclisă de închidere
- 4 Ștuț de aspirare
- 5 Rezervor
- 6 Rolă de direcție
- 7 Sac filtrant
- 8 Furtun de aspirare
- 9 Balustradă
- 10 Extensii pentru țeava de aspirare
- 11 Cablu de rețea
- 12 Duze de aspirare
- 13 Furtun de scurgere
- 14 Roată

Ghidul rapid ilustrat de referință

Ghidul rapid ilustrat de referință este conceput să vă ajute, atunci când porniți, utilizați și depozitați unitatea. Ghidul este împărțit în 3 secțiuni, care sunt reprezentate de simboluri:

A

Before starting

CITIȚI INSTRUCȚIUNILE DE UTILIZARE ÎNAINTE DE UTILIZARE!

- 1A** - Dezambalarea accesoriilor
- 2A** - Montarea suportului pentru balustradă
- 3A** - Montarea balustradei
- 4A** - Montarea balustradei
- 5A** - Montarea țevii de aspirare
- 6A** - Racordarea furtunului de aspirare/furtunului de scurgere și funcționarea

B

Comandă/Funcționare

- 1B** - Conectarea aparatului și aspirarea

C

Racordarea aparatelor electrice/Curățarea

- 1C** - Curățarea filtrului
- 2C** - Curățarea sacului de filtrare
- 3C** - Curățarea filtrului de protecție antipraf

1 Instrucțiuni de siguranță



Acest document cuprinde informații referitoare la utilizarea în condiții de siguranță a aparatului, precum și un ghid rapid de referință. Înainte de a începe să utilizați pentru prima oară mașina, trebuie să citiți cu atenție acest manual de utilizare. Păstrați manualul pentru utilizarea ulterioară.

Informații suplimentare

Mai multe informații despre aparat pot fi găsite pe site-ul nostru web la www.flex-tools.com.

Pentru informații suplimentare, luați legătura cu reprezentantul serviciului de asistență FLEX pentru țara dumneavoastră.

A se vedea verso.

1.1 Simboluri utilizate pentru marcarea instrucțiunilor

PERICOL



Pericol care cauzează direct rănirea gravă sau ireversibilă sau chiar decesul.

AVERTISMENT



Pericol care poate cauza rănirea gravă sau chiar decesul.

ATENȚIE



Pericol care poate cauza răni și daune minore.

1.2 Instrucțiuni de utilizare

Aparatul:

- trebuie utilizat numai de către persoane care au fost instruite cu privire la modul de utilizare a acestuia și care au fost însărcinate să-l folosească
- trebuie utilizat numai sub supraveghere
- Acest aparat nu este conceput pentru a fi utilizat de către persoane (inclusiv copii) cu capacități fizice, senzoriale și mentale reduse sau care sunt lipsite de experiență sau nu posedă cunoștințele necesare.
- Supravegheați copiii pentru a vă asigura că aceștia nu se joacă cu aparatul.
- Nu folosiți tehnici de lucru nesigure.
- Nu utilizați niciodată aparatul fără filtrul montat corect.
- Deconectați aparatul în următoarele situații:
 - Înainte de curățare și lucrări de service
 - Înainte de înlocuirea componentelor
 - Înainte de schimbarea funcției aparatului
 - Dacă se formează spumă sau apar scurgeri de lichid

Pe lângă instrucțiunile de utilizare și regulamentele privind prevenirea accidentelor, în vigoare în țara în care este utilizat aparatul, respectați, de asemenea, regulamentele stabilite privind utilizarea corespunzătoare și în condiții de siguranță a aparatului.

Înainte de a începe lucrul, personalul care va utiliza aparatul trebuie informat și instruit cu privire la:

- utilizarea mașinii
- riscul asociat cu materialul extras
- eliminarea în siguranță a materialului extras

1.3 Scop și destinație de utilizare

Acest aspirator mobil a fost proiectat, dezvoltat și testat cu atenție, pentru a funcționa eficient și sigur în condițiile unei întrețineri corecte și unei utilizări conforme următoarelor indicații.

Acest aparat este adecvat pentru utilizarea comercială și în activitatea de închiriere, precum și pentru utilizarea industrială în fabrici, pe șantiere și în ateliere. Este robust, puternic și ușor de manevrat. Datorită accesoriilor din pachetul de livrare, este un ajutor indispensabil pentru curățarea temeinică și rapidă. Accidentele cauzate de utilizarea necorespunzătoare pot fi prevenite numai de către utilizatorii aparatului.

CITIȚI ȘI RESPECTAȚI TOATE INSTRUCȚIUNILE DE SIGURANȚĂ.

Utilizarea aparatului în orice alt scop este considerată utilizare necorespunzătoare. Producătorul nu își asumă responsabilitatea pentru daunele rezultate în urma unei astfel de utilizări. Responsabilitatea utilizării necorespunzătoare a aparatului revine exclusiv utilizatorului. Utilizarea corespunzătoare presupune și acționarea corespunzătoare, precum și efectuarea operațiunilor de întreținere și reparații specificate de producător.

1.4 Garanție

În ceea ce privește garanția, sunt aplicabile condițiile noastre generale de vânzare.

Modificările neautorizate aduse aparatului, utilizarea unor perii necorespunzătoare, precum și utilizarea aparatului în alt scop decât cel indicat exonerează producătorul de orice responsabilitate privind daunele rezultate.

1.5 Avertismente importante

AVERTISMENT



- Pentru a reduce pericolul de incendiu, electrocutare sau răniri, vă rugăm să citiți, înainte de utilizare, și să respectați toate instrucțiunile și indicațiile privind siguranța. În cazul deteriorării pieselor electrice sau mecanice, aparatul și accesoriile acestuia trebuie să fie reparate într-un

atelier de service calificat sau de către producător înainte de a utiliza din nou aparatul, pentru a fi evitate alte deteriorări ale aparatului și rănirea utilizatorului.

- Verificați dacă priza este compatibilă cu ștecherul aparatului.
- Verificați dacă valoarea tensiunii specificate pe blocul motorului coincide cu valoarea energetică la care trebuie să fie conectat aparatul.
- În timpul funcționării aparatului, trebuie să se evite apropierea oricuiului de aspirare de părțile sensibile ale corpului precum ochii, gura, urechile etc.
- Verificați dacă flotorul, care trebuie să oprească aspirarea atunci când rezervorul este plin cu lichid sau este răsturnat, nu prezintă deteriorări sau înfundări care pot împiedica urcarea. Curățați cu regularitate flotorul (dispozitivul de limitare a nivelului apei), conform indicațiilor, și verificați dacă sunt prezente semne de deteriorare.
- Aparatul nu este adecvat pentru aspirarea pulberilor periculoase.
- Nu aspirați obiecte care ard sau mocnesc (de exemplu, cenușă de la șemineu), cu potențial exploziv, toxice sau no-

- cive pentru sănătate.
- Aparatul nu este adecvat pentru mediile care sunt protejate împotriva descărcărilor electrostatice.
 - Utilizați numai accesoriile originale furnizate împreună cu aparatul.
 - Nu lăsați nesupravegheat aparatul aflat în funcțiune.
 - Dacă se scurge lichid sau spumă, opriți-l imediat.
 - În cazul în care se răstoarnă, readuceți aparatul în poziție dreaptă înainte de a-l opri.
 - Nu aspirați lichide agresive, deoarece acestea ar putea deteriora aparatul.
 - Nu aspirați materiale care ar putea deteriora elementele de filtrare (de exemplu, cioburi de sticlă, metal etc.).
 - Utilizarea aparatului în aer liber ar trebui să fie redusă la minimum.
 - Nu apropiați părul, hainele largi și părțile corpului de orificiile sau de componentele mobile ale aparatului. Nu utilizați aparatul dacă unul dintre orificii este blocat și nu introduceți obiecte în orificii. Protejați orificiile împotriva prafului, scamelor, părului și altor materiale care ar putea obstrucționa fluxul de aer.
 - Nu utilizați aparatul în spații exterioare la temperaturi scăzute.
 - Atunci când curățați treptele, procedați cu deosebită atenție.
 - Utilizați aparatul numai atunci când filtrele sunt introduse.
 - Dacă aparatul nu funcționează corect, a căzut sau este deteriorat, a fost lăsat în aer liber sau a căzut în apă, trebuie dus la un atelier de service sau la un distribuitor.
 - Aparatul nu trebuie să fie utilizat ca pompă de apă. Aparatul este adecvat pentru aspirarea unui amestec aer-apă.
 - Nu utilizați aparatul pe post de treaptă sau scară. Aparatul s-ar putea răsturna și deteriora. Pericol de rănire.
 - Atunci când efectuați la aparat lucrări de întreținere, curățare, îngrijire sau reparații, deconectați aparatul și scoateți ștecherul din priză.
 - Înainte de fiecare utilizare, verificați aparatul pentru a identifica eventualele semne de deteriorare.
 - Nu trageți și nu ridicați niciodată aparatul ținându-l de cablul de alimentare.
 - Pentru curățare, nu scufundați aparatul în apă și nu-l spălați cu jet de apă.

- Înainte de efectuarea oricărui tip de intervenție sau atunci când aparatul este nesupravegheat, scoateți întotdeauna ștecherul din priză.
- Verificați întotdeauna cablul de alimentare pentru a depista eventualele deteriorări, precum fisurile sau semnele de îmbătrânire. Înlocuiți cablul înainte de următoarea utilizare.
- Dacă cablul de alimentare este deteriorat, acesta trebuie să fie înlocuit de către producător, în cadrul serviciului de asistență tehnică sau de către o altă persoană calificată, astfel încât să fie prevenit orice pericol.
- În cazul utilizării unor cabluri prelungitoare electrice, verificați dacă acestea sunt așezate pe suprafețe uscate și sunt protejate împotriva stropilor de apă.

2 Riscuri

2.1 Componentele electrice

PERICOL



Secțiunea superioară a mașinii conține componente sub tensiune. Contactul cu componentele sub tensiune conduce la vătămări corporale grave sau chiar letale. Nu pulverizați niciodată apă pe porțiunea superioară a mașinii.

2.2 Praf periculos

AVERTISMENT



Materiale periculoase. Aspirarea de materiale periculoase poate cauza rănirea gravă sau chiar decesul.

Următoarele materiale nu trebuie aspirate cu mașina:

- Cenușă de la șemineu, obiecte cu potențial exploziv, toxice sau nocive pentru sănătate
- Cioburi de sticlă, metal etc.
- pulbere inflamabilă, explozivă (de ex., pulbere de magneziu sau de aluminiu etc.)

ATENȚIE



Materialele aspirate pot prezenta un pericol pentru mediu.

- Eliminați impuritățile în conformitate cu reglementările legale.

2.3 Piese de schimb și accesorii

ATENȚIE



Piese de schimb și accesorii.

Utilizarea pieselor de schimb, periiilor și accesoriiilor care nu sunt originale poate afecta siguranța și/sau funcționarea aparatului.

Utilizați doar piese de schimb și accesorii originale de la FLEX.

2.4 În atmosferă explozivă sau inflamabilă

ATENȚIE



Această mașină nu este potrivită pentru utilizarea în atmosfere explozive sau inflamabile sau unde există probabilitatea producerii unor astfel de atmosfere, ca urmare a prezenței de lichide volatile sau gaze sau vapori inflamabili.

3 Comandă / funcționare

3.1 Pornirea și funcționarea mașinii

Asigurați-vă că aparatul este oprit. Verificați dacă au fost introduse în aparat filtre adecvate. Apoi, racordați furtunul de aspirare la orificiul de aspirare, introducând racordul furtunului până când acesta se fixează ferm în orificiul de intrare. Apoi, conectați țevile la mânerul furtunului. Rotiți țevile, pentru a vă asigura că sunt conectate ferm. Atașați la țeavă o duză adecvată. Alegeți duza în funcție de materialul care trebuie să fie aspirat. Amplasați furtunul de scurgere direct deasupra unui canal de scurgere din podea. Introduceți ștecherul.

3.2 Aspirarea umedă

ATENȚIE



Aparatul este echipat cu un sistem de flotare care oprește debitul de aer prin aparat, atunci când este atins nivelul maxim de lichid. La momentul respectiv veți remarca o schimbare a zgomotului motorului și veți observa că puterea de aspirare scade. Atunci când are loc acest lucru, opriți aparatul. Nu aspirați niciodată lichid fără supapa de flotare montată.

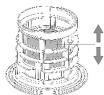

- Dacă apare spumă, opriți imediat lucrul și goliți rezervorul.
- Curățați periodic limitatorul nivelului de apă și verificați dacă acesta prezintă semne de deteriorare.

Aspirarea și golirea se realizează într-o singură etapă de lucru.

Pentru aspirarea umedă, este recomandat să utilizați un filtru PET din clasa M sau o sită filtrantă.

3.3 Aspirarea uscată

ATENȚIE



Aspirarea de materiale periculoase pentru mediu. Materialele aspirate pot prezenta un pericol pentru mediu.

- Eliminați impuritățile în conformitate cu reglementările legale.

3.4 Golirea după aspirarea umedă

Verificați cu regularitate filtrele și sacul de colectare a prafului. Detașați blocatorul trăgându-l spre exterior, astfel încât capul de aspirare să se desprindă. Scoateți capul de aspirare de pe rezervor.

Curățarea filtrelor: pentru curățare, utilizați apă curată. Spălați manual filtrul.

Sacul de filtrare: verificați cât de plin este. Dacă este plin, goliți sacul și introduceți-l la loc. Sacul trebuie introdus prin așezarea manșonului din PP împreună cu membrana din cauciuc pe orificiul de intrare al furtunului. Asigurați-vă că membrana din cauciuc este împinsă peste protuberanța de la orificiul de intrare.

Capacul de protecție antipraf, cu filtru: verificați cât este de murdar. Scoateți complet capacul de protecție cu filtru și curățați-l manual cu apă curată. Montați la loc capacul de protecție cu filtru.

După golire: Așezați capul de aspirare înapoi pe rezervor și asigurați-l cu ajutorul blocatorilor. Nu aspirați niciodată materiale uscate fără a fi introduse în mașină un cartuș de filtru și, suplimentar, un sac de colectare a prafului. Puterea de aspirare a aspiratorului depinde de dimensiunea și de calitatea filtrului și a sacului de colectare a prafului. De aceea, utilizați numai filtre originale și saci de colectare a prafului originali.

4 După utilizarea mașinii

4.1 După utilizare

După aspirarea lichidului, închideți orificiul de intrare cu capacul de închidere și curățați suprafețele exterioare ale aparatului.

4.2 Transport

- Înainte de a transporta aparatul, închideți toți blocatorii.
- Închideți orificiul de intrare cu capacul de închidere.
- Nu înclinați mașina dacă există lichide în rezervorul de colectare.
- Nu utilizați un cârlig de macara pentru a ridica mașina.

4.3 Depozitare

ATENȚIE



Depozitați aparatul în locuri uscate, ferite de ploaie și îngheț. Mașina trebuie depozitată doar în interior. Filtrele umede și interiorul recipientului pentru lichide trebuie uscate înainte de depozitare.

4.4 Reciclarea mașinii

Mașina scoasă din uz trebuie făcută inutilizabilă.

1. Scoateți cablul de rețea.
2. Nu aruncați aparatele electrice împreună cu gunoiul menajer.



Echipamentul marcat cu simbolul unei pubele cu roți, tăiată indică faptul că echipamentele electrice și electronice uzate nu trebuie aruncate împreună cu deșeurile menajere neseparate. Pentru a evita efectele negative asupra

sănătății umane și mediului, echipamentul trebuie colectat separat la punctele de colectare desemnate. Utilizatorii de echipamente electrice și electronice de uz casnic trebuie să utilizeze schemele de colectare municipale. Vă rugăm să rețineți că echipamentele electrice și electronice utilizate în comerț nu vor fi eliminate ca deșeurii prin intermediul schemelor de colectare municipale. Vă informăm cu plăcere cu privire la opțiunile de eliminare corespunzătoare.

5 Întreținere

5.1 Lucrările de service și inspecțiile periodice

Lucrările periodice de întreținere și inspecție ale aparatului trebuie să fie efectuate de către personalul calificat corespunzător, în conformitate cu legile și regulamentele relevante.

În cazul unei defecțiuni, mașina TREBUIE să fie scoasă din funcțiune și trebuie să fie verificată complet și reparată de către un tehnician de service autorizat. Cel puțin o dată pe an, un tehnician al companiei FLEX sau o persoană autorizată trebuie să efectueze o inspecție tehnică, în cadrul căreia vor fi verificate și filtrele, etanșeitatea aerului și mecanismele de control.

5.2 Întreținere

Înainte de efectuarea lucrărilor de întreținere, scoateți ștecherul din priză.

Aparatul este adecvat pentru funcționarea permanentă în condiții solicitante. Filtrele antițraf trebuie să fie golite în funcție de durata de funcționare. Mențineți curat rezervorul. Pentru aceasta, utilizați o lavăță uscată și o cantitate mică de spray de lustruire.

În timpul efectuării lucrărilor de întreținere și de curățare a aspiratorului, asigurați-vă că nu există pericole pentru personalul de întreținere și pentru alte persoane.

În zona unde se efectuează întreținerea

- Folosiți un sistem de ventilare cu filtru
- Purtați îmbrăcăminte de protecție
- Curățați zona de întreținere astfel încât substanțele periculoase să nu polueze împrejurimile.

ATENȚIE

Înainte de a scoate mașina din spațiul contaminat cu substanțe dăunătoare:

Curățați exteriorul mașinii, ștergeți-o, sau ambalați mașina într-un ambalaj bine sigilat și evitați împrăștierea depozitelor de praf dăunător.

În timpul lucrărilor de întreținere și reparații, toate piesele contaminate care nu pot fi curățate satisfăcător trebuie să fie:

- Ambalate în pungi bine sigilate
- Eliminate într-o manieră conformă cu reglementările valabile pentru eliminarea acestui tip de deșeurii.

Pentru detalii privind service-ul postvânzare contactați furnizorul dvs. FLEX sau reprezentanța de service responsabilă pentru țara dvs. A se vedea verso.

6 Informații suplimentare

6.1 Declarație de conformitate CE

Declarăm pe proprie răspundere că produsul descris în secțiunea „Date tehnice” este în conformitate cu următoarele standarde sau documente normative:

EN 60335 conform prevederilor Directivelor 2014/30/UE, 2006/42/CE, 2011/65/UE.

Responsabili pentru documentația tehnică:

FLEX-Elektrowerkezeuge GmbH, R & D
Bahnhofstrasse 15, D-71711 Steinheim/Murr



Peter Lameli
Technical Head

06.08.2024

FLEX Elektrowerkezeuge GmbH
Bahnhofstraße 15, D-71711 Steinheim/Murr

6.2 Declarație de declinare a responsabilității

Producătorul și reprezentantul său nu își asumă răspunderea pentru prejudiciile și pierderile financiare cauzate de întreruperea activității din cauza produsului sau imposibilității de utilizare a produsului. Producătorul și reprezentantul său nu își asumă răspunderea pentru prejudiciile rezultate în cazul utilizării necorespunzătoare sau în combinație cu produse de la alți producători.

6.3 Date tehnice

		VCE 50 WET
Tensiunea din rețea	V Hz	220-240 50-60
Putere P_{IEC}	W	2200
Clasă de siguranță (umiditate, praf)		IPX4
Clasă de siguranță (electrică)		III
Debit maxim de lichid	l/min	230
Debit maxim de aer*	m ³ /h	138
Subpresiune maximă	Pa	23000
Nivelul presiunii acustice L_{pA} (IEC 60335-2-69)	dB(A)	79
Vibrații ISO 5349 a_h	m/s ²	≤ 2,5
Greutate	kg	15
Dimensiuni (Lxlxl)	mm	460x450x630
Cablu de rețea	m	10
Lungimea furtunului de aspirare	m	6
Lungimea furtunului de scurgere	m	10
Temperatură de funcționare maximă admisă	°C	40
Temperatura maximă admisă a lichidului aspirat	°C	60
Volumul rezervorului	l	50

* măsurat la turbină

Кратко ръководство

Работни елементи:

- 1 Контакт
- 2 Прахозащитна клапа
- 3 Заклучване/заклучващо езиче
- 4 Смукателен колектор
- 5 Контейнер
- 6 Въртящо колело
- 7 Филтърна торба
- 8 Смукателен маркуч
- 9 Ръкохватка
- 10 Удължения на смукателна тръба
- 11 Захранващ мрежов кабел
- 12 Смукателни дюзи
- 13 Дренажен маркуч
- 14 Колело

Онагледено кратко ръководство

Онагледеното кратко ръководство е предназначено да Ви улесни при първоначално въвеждане в експлоатация, работа и съхраняване на машината. Ръководството е разделено на 3 раздела, представени със символи:

A

Преди стартиране ПРЕДИ УПОТРЕБА ПРОЧЕТЕТЕ УКАЗАНИЯТА ЗА ЕКСПЛОАТАЦИЯ!

- 1A – Разпаковане на принадлежностите
- 2A – Прикрепете скобата за ръкохватката
- 3A – Прикрепете ръкохватката
- 4A – Прикрепете ръкохватката
- 5A – Монтирайте смукателната тръба
- 6A – Свържете смукателния маркуч/дренажния маркуч и започнете работа

B

Управление/експлоатация

- 1B – Включете уреда и почистете

C

Свързване на електроуреди/почистване

- 1C – Почистване на филтъра
- 2C – Почистване на филтърната торба
- 3C – Почистване на праховия филтър

1 Инструкции за безопасност



Настоящият документ съдържа информация за безопасност, свързана с уреда, както и кратко ръководство. Преди да стартирате машината за първи път, трябва да прочетете внимателно това ръководство с инструкции. Запазете инструкциите, за да ги използвате и по-нататък.

Допълнителна поддръжка

Допълнителна информация за уреда можете да намерите в нашия уебсайт www.flex-tools.com. За допълнителни въпроси, моля, свържете се със сервизния представител на FLEX за Вашата страна.

Вижте обратната страна на този документ.

1.1 Символи, използвани за отбелязване на инструкциите

ОПАСНОСТ



Опасност, която пряко води до сериозни или необратими наранявания или дори смърт.

ПРЕДУПРЕЖДЕНИЕ



Опасност, която може да доведе до сериозни наранявания или дори смърт.

ВНИМАНИЕ



Опасност, която може да доведе до леки наранявания и щети.

1.2 Инструкции за употреба

Уредът трябва:

- да се използва само от лица, които са инструктирани за правилната му употреба и на които изрично е възложено да работят с него
- да се използва само под надзор
- Този уред не трябва да се използва от лица (включително деца) с физически, сензорни или умствени увреждания или от лица без опит и знания.
- Децата трябва да се наблюдават, за да се гарантира, че не си играят с уреда.
- Не използвайте опасни техники на работа.
- Никога не използвайте уреда без правилно монтиран филтър.
- Изключвайте уреда в следните ситуации:
 - Преди почистване и обслужване
 - Преди смяна на компоненти
 - Преди да смените уреда
 - Ако се образува пяна или при изтичане на течност

В допълнение към инструкциите за употреба и обвързващите разпоредби за предотвратяване на инциденти, валидни в страната на употреба, спазвайте и възприетите разпоредби за безопасност и правилна употреба.

Преди започване на работа операторите трябва да бъде информирани и обучени относно:

- употребата на машината
- рискове, свързани с материала, който се събира
- безопасно изхвърляне на събрания материал

1.3 Цел и предназначение

Тази мобилна прахосмукачка е проектирана, разработена и старателно тествана, за да работи ефективно и безопасно, когато се поддържа правилно и се използва в съответствие със следните инструкции.

Този уред е подходящ за търговска употреба и за отдаване под наем, както и за промишлена употреба в заводи, на строителни площадки и в работилници. Той е здрав, мощен и лесен за употреба. Доставените принадлежности го превръщат в незаменим инструмент за цялостно и бързо почистване.

Инцидентите, причинени от неправилна употреба, могат да бъдат предотвратени само от потребителите на уреда.

ПРОЧЕТЕТЕ И СПАЗВАЙТЕ ВСИЧКИ ИНСТРУКЦИИ ЗА БЕЗОПАСНОСТ.

Всякакъв друг начин на използване се счита за неправилен. Производителят не носи отговорност за каквито и да било щети, произтичащи от подобна употреба. Рискът от подобна употреба се поема изцяло от потребителя. Правилната употреба включва правилна експлоатация, обслужване и ремонти, както е посочено от производителя.

1.4 Гаранция

Нашите общи търговски условия са приложими по отношение на гаранцията. Непозволените изменения на уреда, употреба на неправилни четки в допълнение към използването на уреда по начин, различен от предназначението, освобождават производителя от отговорност за нанесени щети.

1.5 Важни предупреждения

ПРЕДУПРЕЖДЕНИЕ



- За да намалите риска от пожар, токов удар или наранявания, прочетете и спазвайте всички указания и обозначения за безопасност преди употреба. Ако електрическите или механичните части са

повредени, уредът или принадлежностите трябва да бъдат ремонтирани от квалифициран сервиз или от производителя, преди уредът да бъде използван отново, за да се предотвратят по-нататъшни повреди на уреда и наранявания на потребителя.

- Проверете дали контактът е съвместим с щепсела на уреда.
- Проверете дали стойността на напрежението, посочена върху блока на двигателя, съответства на стойността на енергията, към която трябва да се свърже уредът.
- Когато работите с уреда, избягвайте да доближавате смукателния отвор до чувствителни части на тялото, като очи, уста, уши и др.
- Проверете дали поплавъкът, който трябва да спре засмукването, когато контейнерът е пълен с течност или се е преобърнал, не е повреден или блокиран по начин, който би могъл да попречи на движението му. Почиствайте редовно поплавъка (устройство за ограничаване на нивото на водата)

- съгласно инструкциите и проверявайте за признаци на повреда.
- Този уред не е подходящ за изсмукване опасни прахове.
 - Не използвайте уреда за почистване горящи или тлеещи (напр. пепел от камина), експлозивни, токсични или вредни за здравето вещества.
 - Уредът не е подходящ за среди, които са защитени от електростатичен разряд.
 - Използвайте само оригиналните принадлежности, доставени с уреда.
 - Не оставяйте уреда да работи без надзор.
 - При изтичане на течност или пяна изключете незабавно.
 - Ако уредът се преобърне, е препоръчително да го поставите обратно в изправено положение, преди да го изключите.
 - Не засмуквайте агресивни течности, тъй като те могат да повредят уреда.
 - Не засмуквайте материали, които могат да повредят филтърните елементи (напр. стъклени парченца, метал и др.).
 - Използването на уреда на открито трябва да бъде сведено до минимум.
- Не доближавайте коса, свободни дрехи или части от тялото до отворите или движещите се части на уреда. Не използвайте уреда, ако някой от отворите е запушен, и не вкарвайте никакви предмети в отворите. Поддържайте отворите свободни от прах, пух, косми и други материали, които могат да възпрепятстват въздушния поток.
 - Да не се използва на открито при ниски температури.
 - Бъдете особено внимателни, когато почиствате стълби.
 - Използвайте само при поставени филтри.
 - Ако уредът не работи правилно, ако е бил изпуснат или повреден, ако е бил оставен на открито или ако е паднал във вода, трябва да се отнесе в сервизен център или при търговец.
 - Уредът не трябва да се използва като водна помпа. Уредът е подходящ за засмукване на смес от въздух и вода.
 - Не използвайте уреда като стъпало или стълба. Уредът може да се преобърне и да се повреди. Опасност от нараняване.

- Изключете уреда и извадете щепсела от контакта, когато почиствате или ремонтирате уреда.
- Проверявайте уреда за следи от повреди преди всяка употреба.
- Никога не дърпайте и не повдигайте уреда за захранващия кабел.
- Не потапяйте уреда във вода и не го мийте с водна струя.
- Винаги изключвайте щепсела от контакта, преди да извършвате каквато и да е допълнителна работа или когато уредът е без надзор.
- Винаги проверявайте захранващия кабел за повреди, като пукнатини или признаци на стареене.
- Сменете кабела преди по-нататъшна употреба.
- Ако захранващият кабел е повреден, той трябва да бъде заменен от производителя, неговия технически сервиз или квалифицирано лице, за да се предотврати опасност.
- Когато използвате електрически удължители, уверете се, че те лежат върху сухи повърхности и са защитени от пръски вода.

2 Рискове

2.1 Електрически компоненти

ОПАСНОСТ



В горната част на машината има компоненти под напрежение. Контактът с компоненти под напрежение води до сериозни или дори фатални наранявания. Никога не пръскайте вода по горната част на машината.

2.2 Опасен прах

ПРЕДУПРЕЖДЕНИЕ



Опасни материали. Почистването с прахосмукачка на опасни материали може да доведе до сериозни или дори фатални наранявания. С машината не трябва да се събират следните материали:

- пепел от камини, експлозивни, токсични или вредни за здравето вещества
- стъклени парченца, метал и др.
- запалим, избухлив прах (напр. магнезиев или алуминиев прах и т.н.).

ВНИМАНИЕ



Събраните материали могат да представляват опасност за околната среда.

- Изхвърлете замърсителите в съответствие със законите за разпоредби.

2.3 Резервни части и принадлежности

ВНИМАНИЕ



Резервни части и принадлежности. Използването на неоригинални резервни части, четки и принадлежности може да влоши безопасността и функционалността на уреда.

Използвайте само оригинални резервни части и принадлежности от FLEX.

2.4 В експлозивна или запалима атмосфера

ВНИМАНИЕ



Тази машина не е подходяща за използване в експлозивна или запалима атмосфера или където има вероятност за образуване на такава атмосфера поради наличието на летлива течност или запалим газ или пара.

3 Управление/ експлоатация

3.1 Стартване и работа с машината

Уверете се, че уредът е изключен. Проверете дали в уреда са поставени подходящи филтри. След това свържете смукателния маркуч към смукателния вход, като натискате връзката на маркуча, докато се закрепи здраво. След това свържете тръбите към дръжката на маркуча. Завъртете тръбите, за да се уверите, че са здраво свързани. Прикрепете подходяща дюза към тръбата. Изберете дюзата в зависимост от материала, който трябва да се почисти. Поставете дренажния маркуч директно над подовата канализация. Вкарайте щепсела.

3.2 Мокро събиране

ВНИМАНИЕ



Машината е оборудвана с поплавъчна система, която изключва въздушния поток през машината при достигане на максимално допустимото ниво на течността. Ще чуете забележима промяна на звука от електродвигателя и ще установите, че смукателната мощност намалява. Когато това се случи, изключете машината. Никога не събирайте течности, без да е монтирано поплавъчно тяло.

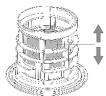

- Ако се появи пяна, незабавно спрете работа и изпразнете резервоара.
- Почиствайте редовно устройството за ограничаване на нивото на водата и го проверявайте за признаци на повреда.

Засмукването и изпразването се извършват в една работна стъпка. Препоръчва се използването на PET филтър от клас M или филтърна цедка за мокро засмукване.

3.3 Сухо събиране

ВНИМАНИЕ



Събиране на опасни за околната среда материали.

Събраните материали могат да представляват опасност за околната среда.

- Извършете замърсяванията в съответствие със законите за разпоребди.

ВНИМАНИЕ¹⁾



Машините за събиране на прах от клас L/M са оборудвани с възходящ филтър за прах от клас L/M, монтиран от долната страна на капака на електродвигателя.

3.4 Изпразване след мокро почистване

Проверявайте редовно филтрите и торбичката за прах. Разхлабете ключалката, като я издърпате навън, така че смукателната глава да се освободи.

Извадете смукателната глава от контейнера.

Почистване на филтрите: Използвайте чиста вода за почистването. Измийте филтъра ръчно.

Филтърна торба: Проверете колко е пълна. Когато се напълни, изпразнете торбата и я поставете отново. Торбичката се закрепва, като на входа на тръбата се постави полипропиленовият уплътнителен маншет с гумената мембрана. Уверете се, че гумената мембрана е притисната към уплътнението на входа.

Прахозащитна клапа с филтър: Проверете до каква степен е замърсена. Свалете напълно защитната клапа с филтъра и я почистете ръчно с чиста вода. Поставете отново защитната клапа с филтъра.

След изпразване: Поставете смукателната глава обратно върху контейнера и я закрепете с ключалките. Никога не събирайте сух материал, ако в машината не са поставени филтърен патрон и допълнителна торбичка за прах. Засмукващата мощност на прахосмукачката зависи от размера и качеството на филтъра и торбичката за прах. Затова използвайте само оригинални филтри и оригинални торбички за прах.

4 След използване на машината

4.1 След употреба

След като съберете течността, затворете входа с капачката и почистете външните повърхности на уреда.

4.2 Транспортиране

- Преди да транспортирате уреда, затворете всички заключвания.
- Затворете входния отвор с уплътнителната капачка.
- Не накланяйте машината, ако в резервоара за отпадъци има течности.
- Не използвайте кука на кран за повдигане на машината.

4.3 Съхранение

ВНИМАНИЕ



Съхранявайте уреда на сухо място, защитено от дъжд и замръзване. Машината трябва да се съхранява само на закрито. Мокрите филтри и вътрешните части на резервоара за течности трябва да бъдат подсушени преди съхранение.

4.4 Рециклиране на машината

Изведете старата машина от употреба.

1. Извадете захранващия кабел.
2. Не изхвърляйте електрическите уреди заедно с битовите отпадъци.



Оборудване, маркирано със задраскан символ на кош за отпадъци с колела, показва, че използваното електрическо и електронно оборудване не трябва да се изхвърля заедно с неразделени битови отпадъци. За да се избегне отрицателно въздействие върху човешкото здраве и околната среда, оборудването трябва да се събира разделно в предвидените за целта пунктове. Потребителите на електрическо и електронно оборудване за битови нужди трябва да използват общинските схеми за събиране на отпадъци. Моля, обърнете внимание, че електрическото и електронно оборудване за професионална употреба не трябва да се изхвърля чрез общинските схеми за събиране. С радост ще Ви информираме за подходящите възможности за изхвърляне на отпадъци.

5 Поддръжка

5.1 Редовно техническо обслужване и проверки

Редовната поддръжка и инспекция на уреда трябва да се извършват от персонал с подходяща квалификация и в съответствие със съответните закони и разпоредби.

В случай на повреда машината ТРЯБВА да бъде изключена, напълно проверена и ремонтирана от оторизиран сервизен техник.

Техник на FLEX или упълномощено лице трябва да извършва техническа инспекция поне веднъж годишно, по време на която се проверяват филтрите, херметичността и контролните механизми.

5.2 Поддръжка

Издърпайте щепсела от контакта, преди да извършвате дейности по поддръжка.

Уредът е подходящ за продължителна работа в тежки условия. Праховите филтри трябва да се изправят в зависимост от времето на работа.

Поддържайте контейнера чист. Използвайте суха кърпа и малко спрей за полиране.

По време на поддръжката и почистването на прахосмукачката се уверете, че няма опасност за персонала по поддръжката или за други лица.

В зоната за поддръжка

- Използвайте задължителна филтрирана вентилация
- Носете предпазно облекло
- Почистете зоната за поддръжка, така че никакви опасни вещества да не попаднат в околните пространства.

ВНИМАНИЕ

Преди да отстраните машината от зоната, замърсена с вредни вещества:

Почистете машината външно, избършете я или я опаковайте в добре запечатана опаковка и избягвайте разпространението на отложения опасен прах.

По време на поддръжка и ремонт всички замърсени части, които не са почистени задоволително, трябва да бъдат:

- Опаковани в добре уплътнени торби
- Изхвърлени по начин, който съответства на приложимите разпоредби за изхвърляне на такива отпадъци.

За подробности относно следпродажбеното обслужване се свържете с вашия търговец или с представител на сервиз на FLEX, отговарящ за вашата страна. Вижте обратната страна на този документ.

6 Допълнителна информация

6.1 Декларация за съответствие на ЕО

Декларираме с цялата си еднолична отговорност че описаният в раздел „Технически данни“ продукт съвпада със следните норми или нормативни документи:

EN 60335 в съответствие с разпоредбите на директиви 2014/30/ЕС, 2006/42/ЕО, 2011/65/ЕС.

Отговорен за техническите документи:

FLEX-Elektrowerkzeuge GmbH, R & D
Bahnhofstrasse 15, D-71711 Steinheim/Murr



Peter Lameli
Technical Head

06.08.2024

FLEX Elektrowerkzeuge GmbH
Bahnhofstraße 15, D-71711 Steinheim/Murr

6.2 Изключване на отговорност

Производителят и неговите представители не отговарят за нанесени щети и пропуснати ползи поради прекратяване на работата, които са причинени от продукта или от невъзможността да се използва продукта.

Производителят и неговите представители не отговарят за щети, които са причинени от неправилна употреба или използване в комбинация с продукти на други производители.

6.3 Технически данни

		VCE 50 WET
Мрежово напрежение	V Hz	220-240 50-60
Мощност P _{IEC}	W	2200
Клас на защита (влага, прах)		IPX4
Клас на защита (електрически)		III
Макс. дебит на течността	l/min	230
Макс. въздушен поток*	m ³ /h	138
Макс. отрицателно налягане	Pa	23000
Праг на налягане на шума L _{рА} (IEC 60335-2-69)	dB(A)	79
Вибрация ISO 5349 a _n	m/s ²	≤ 2,5
Тегло	kg	15
Размери (дължина x широчина x височина)	mm	460x450x630
Захранващ мрежов кабел	m	10
Дължина на смукателния маркуч	m	6
Дължина на дренажния маркуч	m	10
Макс. допустима работна температура	°C	40
Макс. допустима температура на приеманата течност	°C	60
Обем на контейнера	l	50

* Измерено в турбината

Краткое руководство

Компоненты устройства:

- 1 Розетка
- 2 Пылезащитная крышка
- 3 Фиксатор / запирающие язычки
- 4 Всасывающий штуцер
- 5 Контейнер
- 6 Направляющий ролик
- 7 Фильтр-мешок
- 8 Всасывающий шланг
- 9 Поручень
- 10 Удлинитель всасывающей трубки
- 11 Сетевой электрокабель
- 12 Всасывающие сопла-насадки
- 13 Сливной шланг
- 14 Колесо

Краткое иллюстрированное руководство

В данном кратком иллюстрированном руководстве приведены рекомендации по запуску, эксплуатации и хранению устройства. Руководство разделено на 3 раздела, каждому из которых соответствует определенный символ:

A

Подготовка к работе ПЕРЕД ЭКСПЛУАТАЦИЕЙ ПРОЧИТАТЬ РУКОВОДСТВО!

- 1A – Распаковка принадлежностей
- 2A – Установка крепления поручня
- 3A – Установка поручня
- 4A – Установка поручня
- 5A – Монтаж всасывающей трубки
- 6A – Подсоединение всасывающего шланга / сливного шланга и эксплуатация

B

Контроль и эксплуатация

- 1B – Включение устройства и всасывание

C

Подключение электроинструментов / очистка

- 1C – Очистка фильтра
- 2C – Очистка фильтр-мешка
- 3C – Очистка пылезащитного фильтра

1 Указания по технике безопасности



Нижеприведённые инструкции представляют информацию по безопасности, актуальную в контексте данного краткого руководства. Перед первым запуском машины следует внимательно ознакомиться с содержанием этого руководства. Руководство должно быть сохранено для обращения к нему впоследствии.

Техническая поддержка

Дополнительная информация доступна на нашем официальном сайте по адресу www.flex-tools.com. При возникновении вопросов обратитесь в местное представительство FLEX. Смотрите на обратной стороне.

1.1 Используемые символы

ОПАСНО!



Опасность, которая приводит к серьёзным или неизлечимым травмам, либо к смерти.

ВНИМАНИЕ!



Опасность, которая может привести к серьёзным травмам или смерти.

ОСТОРОЖНО!



Опасность, которая может привести к менее серьёзным травмам и повреждениям.

1.2 Указания по использованию

Устройство должно:

- использоваться только обученными лицами, которым поручена соответствующая работа;
- эксплуатироваться под присмотром
- Данное оборудование не предназначено для использования людьми (в том числе, детьми) с ограниченными физическими, сенсорными и умственными способностями, а также не имеющими необходимых знаний и опыта.
- Дети не должны играть с устройством.
- Разрешается применять только безопасные методы работы.
- Не используйте устройство без правильно установленного фильтра.
- Выключайте устройство в следующих ситуациях:
 - перед очисткой и техническим обслуживанием;
 - перед заменой компонентов;
 - перед заменой насадок;
 - при возникновении пены или утечке жидкости.

В дополнение к инструкциям по эксплуатации и местным правилам техники безопасности, необходимо соблюдать общепринятые требования по безопасности и надлежащему использованию.

Перед началом работы персонал должен пройти инструктаж по следующим темам:

- эксплуатация устройства;
- риски, связанные с собираемым материалом;
- безопасная утилизация собранного материала

1.3 Назначение и область применения

Этот мобильный пылесос сконструирован, разработан и тщательно проверен для эффективной и безопасной работы при условии его надлежащего технического обслуживания и использования в соответствии со нижеприведенными инструкциями.

Это устройство предназначено для коммерческого использования и сдачи в аренду, а также для промышленного использования на заводах, строительных площадках и в мастерских. Это надежное, высокоэффективное и простое в обращении устройство. Входящие в комплект принадлежности делают его незаменимым вспомогательным средством для быстрой и тщательной уборки.

Несчастные случаи вследствие ненадлежащего использования могут предотвратить только пользователи устройства.

НЕОБХОДИМО ПРОЧИТАТЬ УКАЗАНИЯ ПО ТЕХНИКЕ БЕЗОПАСНОСТИ И СЛЕДОВАТЬ ИМ.

Любое другое использование является использованием не по назначению.

Производитель не несёт ответственности за ущерб, возникший вследствие нецелевого использования устройства. Все риски, вытекающие из такого использования, ложатся исключительно на пользователя.

Целевое использование подразумевает также надлежащую эксплуатацию, техническое обслуживание и ремонт в соответствии с указаниями производителя.

1.4 Гарантийные обязательства

Гарантийные обязательства основаны на наших общих правилах ведения коммерческой деятельности.

При несанкционированном изменении устройства, использовании непредназначенных щёток, а также использовании устройства не по назначению ответственность производителя за возникшие повреждения исключается.

1.5 Важные предупреждения

ВНИМАНИЕ!



- Для снижения риска возгорания, поражения электрическим током или получения травм перед использованием

ознакомьтесь и соблюдайте все указания по технике безопасности и соответствующую информацию/обозначения (на наклейках/табличках). В случае повреждения каких-либо электрических или механических компонентов устройство или его принадлежность перед их последующим использованием должны быть отремонтированы в авторизованной сервисной мастерской или у производителя во избежание дальнейшего повреждения устройства и травмирования пользователей.

- Убедитесь, что розетка совместима с вилкой устройства.
- Убедитесь, что значение напряжения, указанное на блоке двигателя, соответствует напряжению источника электроэнергии, к которому устройство должно подключаться.
- При использовании устройства избегайте размещения всасывающего отверстия рядом с чувствительными частями тела, такими как глаза, рот, уши и т. д.

- Убедитесь, что поплавков, предназначенный для остановки всасывания, когда контейнер наполнен жидкостью или опрокинут, не имеет повреждений и засорений, который могут помешать его подъему. Регулярно очищайте поплавков (ограничитель уровня воды) согласно инструкциям и проверяйте его на отсутствие повреждений.
- Данное устройство не предназначено для сбора опасной пыли.
- Не собирайте этим пылесосом горящие или тлеющие предметы (например, каминную золу), взрывоопасные, токсичные или опасные для здоровья вещества.
- Устройство не предназначено для использования в средах, защищенных от электростатических разрядов.
- Используйте только оригинальные принадлежности, входящие в комплект устройства.
- Не оставляйте работающее устройство без присмотра.
- В случае вытекания жидкости или выхода пены немедленно выключайте устройство.
- Если устройство опрокинулось, то перед выключением необходимо вернуть его в вертикальное положение.
- Не собирайте пылесосом агрессивные жидкости, так как они могут повредить устройство.
- Не собирайте этим пылесосом материалы, которые могут повредить фильтрующие элементы (например, осколки стекла, частицы металла и т. д.).
- Использование устройства на открытом воздухе должно быть сведено к минимуму.
- Держите длинные волосы, свободно свисающие элементы одежды и части тела на безопасном расстоянии от отверстий или подвижных деталей устройства. Не используйте устройство, если какое-либо из отверстий заблокировано, и не вставляйте в отверстия какие-либо предметы. Следите за тем, чтобы в отверстиях не было пыли, ворса, волос и других материалов, которые могут ограничивать воздушный поток.
- Не используйте пылесос на открытом воздухе при низких температурах.

- Будьте особенно осторожны при уборке лестниц.
- Используйте устройство только при установленных фильтрах.
- Если устройство не работает должным образом, если оно упало или повреждено, если его оставляли надолго на открытом воздухе или оно падало в воду, его необходимо доставить в сервисную мастерскую или к дилеру.
- Устройство нельзя использовать в качестве водяного насоса. Устройство предназначено для всасывания воздушно-водяной смеси.
- Не используйте устройство в качестве подножки или лестницы. При этом устройство может опрокинуться и получить повреждения. Опасность травмирования.
- При обслуживании, чистке, уходе или ремонте устройства выключайте его с извлечением вилки из розетки.
- Перед каждым использованием устройства проверяйте его на отсутствие повреждений.
- Никогда не тяните и не поднимайте устройство за кабель электропитания.
- Для очистки устройства не погружайте его в воду и не мойте струей воды.
- Всегда извлекайте вилку из розетки перед любым вмешательством в работу устройства или если устройство находится без присмотра.
- Всегда проверяйте кабель электропитания на отсутствие повреждений, таких как трещины или признаки износа вследствие старения. Заменяйте кабель перед дальнейшим использованием.
- Если кабель электропитания поврежден, то во избежание возможной опасности он должен быть заменен производителем, его сервисной службой или квалифицированным специалистом.
- При использовании электрической удлинителей убедитесь в том, что они находятся на сухих поверхностях и защищены от водяных брызг.

2 Риски

2.1 Электрооборудование

ОПАСНО!



В верхней части устройства имеются находящиеся под напряжением компоненты. Непосредственный контакт с компонентами под напряжением может стать причиной серьёзных травм и даже смерти. Не допускайте попадания воды на верхнюю часть устройства.

2.2 Опасная пыль

ВНИМАНИЕ!



Опасные вещества. Всасывание опасных веществ может привести к тяжёлым и даже смертельным травмам. Нельзя собирать следующие вещества:

- Каминная зола, взрывчатые, токсичные или вредные вещества
- Осколки стекла, частицы металла и т. п.
- горючую, взрывоопасную пыль (напр., магниевую, алюминиевую пыль и т.д.).

ОСТОРОЖНО!



Собранные материалы могут представлять угрозу для окружающей среды.

- Утилизировать собранные загрязнения в соответствии с требованиями законодательства.

2.3 Запасные части и принадлежности

ОСТОРОЖНО!



Запасные части и принадлежности. Использование неоригинальных запасных частей, щёток и дополнительных принадлежностей может негативно сказаться на безопасности и функциях оборудования.

Используйте только запасные части и принадлежности компании FLEX.

2.4 Использование в легко воспламеняемой и взрывоопасной среде

ОСТОРОЖНО!



Данное устройство не предназначено для использования в легко воспламеняемой или взрывоопасной среде или в местах, где из-за летучих жидкостей, горючего газа или испарений высок риск возникновения такой среды.

3 Управление и эксплуатация

3.1 Запуск и эксплуатация

Убедитесь, что устройство выключено. Убедитесь, что в устройство установлены соответствующие фильтры. Затем подсоедините всасывающий шланг к всасывающему отверстию, с усилием вжимая соединитель шланга до его надёжной посадки в отверстие. Затем подсоедините трубы к ручке шланга. Поверните трубы, чтобы убедиться в их надёжной посадке. Установите на трубе подходящее сопло-насадку. Выбирайте сопло в зависимости от убираемого материала. Размещайте сливной шланг прямо над сливом в полу. Вставьте вилку.

3.2 Влажная уборка

ОСТОРОЖНО!



Устройство оборудовано поплавком, который перекрывает поток воздуха через систему при достижении максимального уровня жидкости. В этом случае изменяется шум, и заметно уменьшается сила всасывания. Затем выключите устройство. Запрещено собирать жидкость, если поплавок не установлен.

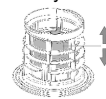

- При появлении пены следует немедленно остановить работу и опорожнить бак.
- Следует регулярно очищать ограничитель уровня воды и проверять его на отсутствие повреждений.

Всасывание и опорожнение происходит за один этап.

Для сбора пыли с жидкостью рекомендуется использовать PЕТ-фильтр класса М или сетчатый фильтр.

3.3 Сбор сухого материала

ОСТОРОЖНО!



Сбор опасных для окружающей среды материалов.

Собранные материалы могут представлять угрозу для окружающей среды.

- Утилизировать собранные загрязнения в соответствии с требованиями законодательства.

3.4 Опорожнение после влажной уборки

Регулярно проверяйте фильтры и пылесборный мешок. Для отсоединения всасывающей головки ослабьте фиксатор, потянув его наружу.

Снимите всасывающую головку с контейнера.

Очистка фильтров: используйте для очистки чистую воду. Промойте фильтр вручную.

Фильтр-мешок: проверьте, насколько он заполнен. Если он заполнен, опорожните его и вставьте на место. Мешок вставляется путем размещения ПП-манжеты с резиновой мембраной на впускном отверстии для шланга. Убедитесь в том, что резиновая мембрана надвинута на утолщение на впускном отверстии.

Пылезащитная крышка с фильтром: проверьте степень ее загрязнения. Полностью снимите пылезащитную крышку с фильтром и промойте вручную чистой водой. Установите на место пылезащитную крышку с фильтром.

После очистки: Установите всасывающую головку на контейнер и закрепите фиксаторами. Никогда не собирайте сухой материал, не установив в машину фильтровальный патрон и дополнительно пылесборный мешок. Всасывающая способность пылесоса зависит от размера и качества фильтра и пылесборного мешка. Поэтому используйте только оригинальный фильтр и оригинальный пылесборный мешок.

4 После использования устройства

4.1 После использования

После сбора жидкости закрывайте впускное отверстие колпаком и очищайте внешние поверхности устройства.

4.2 Транспортировка

- Перед транспортировкой устройства закрывайте все фиксаторы/защелки.
- Закройте впускное отверстие колпаком.
- Не наклонять устройство, если в баке для загрязнений имеется жидкость.
- Нельзя поднимать устройство крюком крана.

4.3 Хранение

ОСТОРОЖНО!



Устройство следует хранить в сухом месте, защищённом от дождя и мороза.

Устройство должно храниться только в помещении. Перед использованием требуется осушить влажные фильтры и внутренние поверхности контейнера для жидкости.

4.4 Утилизация машины

Выведенное из эксплуатации устройство необходимо привести в нерабочее состояние.

1. Извлеките сетевой электрокабель.
2. Не утилизировать вместе с бытовым мусором.



Пометка с перечеркнутым символом мусорной корзины на колесиках означает, что отработанное электрическое и электронное оборудование нельзя выбрасывать вместе с неразделенными бытовыми отходами. Во избежание негативного воздействия на здоровье человека и окружающую среду оборудование необходимо собирать отдельно в предусмотренных для этого пунктах сбора.

Пользователи электрического и электронного бытового оборудования должны использовать муниципальные схемы сбора. Обратите внимание на то, что коммерчески используемое электрическое и электронное оборудование не подлежит утилизации по муниципальным схемам сбора отходов. Мы с удовольствием проинформируем вас о подходящих способах утилизации.

5 Техническое обслуживание

5.1 Регулярное техническое обслуживание и проверка

Регулярное техническое обслуживание и контроль устройства должны выполняться персоналом, имеющим необходимую квалификацию, в соответствии с действующими законодательными требованиями и правилами. В случае неисправности устройство следует выключить и обратиться к авторизованному сервисному инженеру для полной проверки и ремонта.

Не реже одного раза в год инженер FLEX или другой уполномоченный специалист должен проводить технический осмотр оборудования с проверкой фильтров, герметичности и контрольных механизмов.

5.2 Техническое обслуживание

Перед выполнением работ по техническому обслуживанию извлекайте вилку из розетки. Устройство предназначено для постоянной эксплуатации в сложных условиях. В зависимости от продолжительности эксплуатации необходимо опорожнять пылевые фильтры. Держите контейнер в чистоте. Для этого используйте сухую салфетку и немного полироля. Во время технического обслуживания и чистки пылесоса следите за тем, чтобы не возникла опасность для обслуживающего персонала и других лиц.

В области проведения обслуживания

- Использовать принудительную вентиляцию с фильтрацией
- Надевать защитную одежду
- Очищать область проведения обслуживания таким образом, чтобы вредные вещества не попадали в окружающую среду.

ОСТОРОЖНО!

Перед удалением устройства из области, загрязнённой опасными веществами: Очистить внешние поверхности устройства, начисто вытереть или герметично упаковать, избегая распространения накопившейся вредной пыли.

При проведении работ по ремонту и обслуживанию все загрязнённые компоненты, которые невозможно надлежащим образом очистить, должны быть:

- упакованы в герметичные пакеты,
- утилизированы в соответствии с действующими положениями.

За информацией по послепродажному обслуживанию следует обращаться к дилеру или региональному сервисному представителю FLEX. Смотрите на обратной стороне.

6 Дополнительная информация

6.1 Сертификат соответствия

Мы заявляем со всей ответственностью, что изделие, описанное в разделе «Технические характеристики», соответствует следующим нормам или нормативным документам:

EN 60335 в соответствии с положениями директив 2014/30/EU, 2006/42/EG, 2011/65/EU.

Ответственная за техническую документацию компания:

FLEX-Elektrowerkzeuge GmbH, R & D
Bahnhofstrasse 15, D-71711 Steinheim/Murr



Peter Lameli
Technical Head

06.08.2024

FLEX Elektrowerkzeuge GmbH
Bahnhofstraße 15, D-71711 Steinheim/Murr

6.2 Отказ от ответственности

Изготовитель и его представитель не несут ответственности за ущерб и упущенную прибыль в результате прерывания деловой деятельности, которые были обусловлены изделием или невозможностью использования изделия. Изготовитель и его представитель не несут ответственности за повреждения, возникшие в результате использования изделия не по назначению или при его использовании с изделиями других изготовителей.

6.3 Технические характеристики

		VCE 50 WET
Напряжение сети электропитания	В Гц	220-240 50-60
Мощность P_{IEC}	Вт	2200
Класс защиты (влага, пыль)		IPX4
Класс защиты (электробезопасность)		III
Макс. поток жидкости	л/мин	230
Макс. производительность по воздуху*	м ³ /ч	138
Макс. разрежение	Па	23000
Уровень звукового давления L_{PA} (IEC 60335-2-69)	дБ(А)	79
Вибрации по ISO 5349 a_n	м/с ²	≤ 2,5
Масса	кг	15
Размеры (Д x Ш x В)	мм	460x450x630
Сетевой электрокабель	м	10
Длина всасывающего шланга	м	6
Длина сливного шланга	м	10
Макс. разрешенная рабочая температура	°С	40
Макс. допустимая температура собираемой жидкости	°С	60
Объем контейнера	л	50

* измерено на турбине

Kiirjuhend

Tööelemendid:

- 1 Pistikupesa
- 2 Tolmukaitseklaap
- 3 Lukusti/sulgemisriivid
- 4 Imiotsak
- 5 Mahuti
- 6 Juhtrull
- 7 Filterkott
- 8 Imivoolik
- 9 Käepide
- 10 Imitoru pikendused
- 11 Võrgukaabel
- 12 Imidüüsid
- 13 Väljalaskevoolik
- 14 Ratas

Piltidega kiirjuhend

Piltidega kiirjuhend aitab teil seadet käivitada, kasutada ja hoiustada. Juhend on jagatud 3 ossa, mida tähistavad sümbolid:

A

Enne alustamist

ENNE KASUTAMIST LUGEGE KASUTUSJUHEND LÄBI!

- 1A - Tarvikute lahti pakkimine
- 2A - käepideme hoidiku paigaldamine
- 3A - käepideme paigaldamine
- 4A - käepideme paigaldamine
- 5A - imitoru kokkupanek
- 6A - imivooliku/väljalaskevooliku ühendamine ja kasutamine

B

Juhtimine/kasutamine

- 1B - seadme sisselülitamine ja imemine

C

Elektriseadmete ühendamine/puhastamine

- 1C - filtri puhastamine
- 2C - filterkoti puhastamine
- 3C - tolmuaitsefiltrit puhastamine

1 Ohutusjuhised



Käesolevast peatükist leiata seadmega seotud ohutusinfo koos kiirjuhendiga. Enne seadme esmakordset käivitamist tuleb põhjalikult tutvuda kasutusjuhendiga. Hoidke kasutusjuhend alles hilisemaks kasutamiseks.

Edasine kasutajatugi

Täiendavat infot seadme kohta leiata meie kodul ehk veebilehel www.flex-tools.com.

Täiendavate küsimuste korral võtke palun ühendust oma kohaliku FLEXi teeninduskeskusega. Kontaktid leiata käesoleva juhendi tagaküljelt.

1.1 Juhiste märkimiseks kasutatavad sümbolid

OHT



Oht, mis põhjustab otseselt raskeid või pöördumatuid vigastusi või isegi surma.

HOIATUS



Oht, mis võib põhjustada raskeid vigastusi või isegi surma.

ETTEVAATUST



Oht, mis võib põhjustada väiksemaid vigastusi ja kahjustusi.

1.2 Kasutusjuhend

Seadet:

- võivad kasutada ainult isikud, kes on saanud juhised selle nõuetekohaseks kasutamiseks ja kellele on selgesõnaliselt tehtud ülesandeks selle käitamine
- võib kasutada ainult järelevalve all
- See seade ei ole mõeldud kasutamiseks piiratud füüsiliste, sensoorsete või vaimsete võimetega või kogemuste ja teadmiste puudumisega isikutele (sh lastele).
- Lapsi tuleb jälgida, et nad ei mängiks seadmega.
- Ärge kasutage ohtlikke tööõtteid.
- Seadet ei tohi kasutada ilma õigesti paigaldatud filtriteta.
- Lülitage seade järgmistes olukordades välja:
 - Enne puhastamist ja hooldamist
 - Enne komponentide väljavahetamist
 - Enne seadme vahetamist
 - Vahu tekkimisel või vedeliku eraldumisel

Lisaks kasutusjuhendile ja kasutusriigis kehtivatele siduvatele õnetuste vältimise eeskirjadele järgige tunnustatud ohutuse ja nõuetekohase kasutamise eeskirju.

Enne tööga alustamist peavad seadet kasutavatel töötajatel olema teadmised ja läbitud koolitus järgmistes valdkondades:

- masina kasutamine
- kogutava materjaliga seotud riskid
- kogutud materjali turvaline utiliseerimine

1.3 Otstarve ja sihipärane kasutus

See mobiilne imur on niiviisi konstrueeritud ja seda on põhjalikult katsetatud, et see töötab tõhusalt ja turvaliselt, kui seda õigesti hooldada ja järgmistehi juhiste järgi kasutada.

See seade sobib äriliseks kasutuseks ja väljaüürimiseks ning tööstuslikuks kasutuseks vabrikus, ehitusplatsil või töökojas. Seade on vastupidav, suure võimsusega ja lihtsalt käsitsetav. Kaasasolevad tarvikud teevad sellest asendamatu abilise, kui on vaja põhjalikku ja kiiret puhastust.

Väärkasutamise tingitud õnnetusi saab vältida ainult seadme kasutaja.

LUGEGE JA JÄRGIGE KÕIKI OHUTUSJUHISEID!

Mistahes muud kasutust peetakse ebaõigeks kasutamiseks. Tootja ei vastuta sellisest kasutusest tulenevate kahjude eest. Sellise kasutamise riski kannab ainult kasutaja. Nõuetekohane kasutamine hõlmab ka nõuetekohast käitumist, hooldust ja remonti vastavalt tootja poolt kindlaks määratud korrale.

1.4 Garantii

Garantii suhtes kehtivad meie üldised äritingimused. Seadme omavoliline muutmine, ebaõigete harjade kasutamine lisaks seadme kasutamisele muul viisil kui ettenähtud otstarbel vabastab tootja igasugusest vastutusest sellest tuleneva kahju eest.

1.5 Olulised hoiatused

HOIATUS



- Tulekahju-, elektrilöögi- ja vigastusohu minimeerimiseks tutvuge enne seadme kasutamist kõigi ohutusjuhiste ja -sümbolitega ning järgige neid. Kui mõni elektriline või mehaaniline osa on kahjustatud, tuleb seade või tarvik volitatud hooldustöökojas või tootja juures parandada lasta, enne kui seade uuesti kasutusele võetakse, et vältida seadme lisakahjustusi ja kasutaja vigastusi.
- Kontrollige, kas pistikupesast vastab seadme pistikule.
- Kontrollige, kas mootoriploki antud pingeväärtus ühtib võrgu energiväärtusega, millega seade ühendatakse.
- Seadme kasutamisel tuleb hoiduda imiava lähendamisest tundlikele kehaosadele, nagu silmad, suu, kõrvad jne.
- Kontrollige, et ujukil, mis peatab imemise, kui mahuti on vedelikku täis või ümber läinud, poleks kahjustusi ega ummistusi, mis võivad ujuki tõusmist takistada. Puhastage ujukit (veetaseme piiramiseadise) regulaarselt juhiste järgi ja kontrollige, kas sellel on kahjustustunnuseid.
- See seade ei sobi ohtliku tolmu imemiseks.
- Seadmesse ei tohi imeda põlevaid või hõõguvaid (nt kaminatuhk), plahvatusohtlikke, mürgiseid ega tervistkahjustavaid aineid/esemeid.
- Seade ei sobi elektrostaatiliste lahenduste eest kaitstud keskkonnas kasutamiseks.
- Kasutage ainult seadmega kaasasolevaid originaaltarvikuid.
- Ärge jätke töötavat seadet järelevalveta.
- Kui väljuma hakkab vedelikku või vahtu, lülitage seade kohe välja.
- Kui seade läheb ümber, on soovitatav see enne väljalülitamist uuesti püsti tõsta.

- Seadmesse ei tohi imeda agressiivseid vedelikke, mis võivad seadet kahjustada.
- Seadmesse ei tohi imeda materjale, mis võivad filterelemente kahjustada (nt klaasikillud, metall).
- Seadet tuleks väljas kasutada võimalikult vähe.
- Hoidke juukseid, avaraid rõivaesemeid ja kehaosi seadme avadest ja liikuvatest osadest eemal. Ärge kasutage seadet, kui mõni selle avadest on blokeeritud, ja ärge pange avadesse esemeid. Hoidke avad vabana tolmust, ebe- metest, karvadest ja kõigest muust, mis võib õhuvoolu takistada.
- Ärge kasutage seadet väljas madala temperatuuri korral.
- Olge trepi puhastamisel eriti ettevaatlik.
- Kasutage seadet ainult koos paigaldatud filtritega.
- Kui seade ei tööta õigesti, on alla kukkunud või kahjustatud, väljas seisnud või vette kukkunud, tuleb see viia hooldustöökotta või edasimüüja juurde.
- Seadet ei tohi kasutada veepumbana. Seade sobib õhu ja vee segu imamiseks.
- Seadet ei tohi kasutada astme ega redelina. Seade võib siis ümber minna ja kahjustada saada. Vigastusohu.
- Enne seadme hooldamist, puhastamist, kor-rastamist või paranda-mist lülitage see välja ning tõmmake pistik pistikupesast välja.
- Kontrollige enne ig-akordset kasutamist seadmel kahjustustun-nuste puudumist.
- Seadet ei tohi tõmmata ega tõsta toitekaablist.
- Ärge kastke seadet puhastamiseks vette ega peske seda veejoaga.
- Enne igasugust tööd seadme juures või sead-me järelevalveta jätmist tõmmake alati pistik pistikupesast välja.
- Kontrollige alati, et toite-kaabliil poleks kahjustusi, nagu praod või vananemistunnused. Kui neid on, vahetage kaabel enne järgmist ka-sutamist.
- Kui toitekaabel on kahju-statud, tuleb see tootjal, tema tehnilisel teenin-dusel või kvalifitseeritud spetsialistil välja vaheta-da lasta, et ohte vältida.
- Kui kasutate elektrilist pikendusjuhet, peab see asuma kuival pinnal ja olema kaitstud veeprits-mete eest.

2 Ohud

2.1 Elektrilised osad

OHT



Masina ülemine osa sisaldab pingestatud osi.

Kokkupuude pingestatud osadega võib põhjustada tõsiseid või isegi surmaga lõppevaid vigastusi.

Masina ülemisele osale ei tohi pihustada vett.

2.2 Ohtlik tolm

HOIATUS



Ohtlikud materjalid.

Ohtlike materjalide imemine võib põhjustada tõsiseid või isegi surmaga lõppevaid vigastusi. Seadet ei tohi kasutada järgmiste ainete eemaldamiseks:

- kaminatuhk, plahvatusohtlikud, mürgised või tervistkahjustavad ained/esemed
- klaasikillud, metall jne
- süttimisohtlik, plahvatusohtlik tolm (nt magnesiumi või alumiiniumi tolm jne)

ETTEVAATUST



Kogutud materjalid võivad olla ohtlikud keskkonnale.

- Utiliseerige kogutud mustus vastavalt kehtivatele eeskirjadele.

2.3 Varuosad ja tarvikud

ETTEVAATUST



Varuosad ja tarvikud.

Mitteoriginaalsete varuosade, harjade või tarvikute kasutamine võib mõjutada seadme ohutust ja/või tööd.

Kasutage ainult FLEXi originaalvaruosi ja -tarvikuid.

2.4 Plahvatusohtlikus või kergestisüttivas keskkonnas

ETTEVAATUST



Masin ei ole sobilik kasutamiseks plahvatusohtlikes või kergestisüttivates keskkondades või kohas, kus sellised tingimused võivad kergesti tekkida ebastabiilsete vedelike, süttivate gaaside või aurude olemasolu tõttu.

3 Juhtimine / kasutamine

3.1 Masina käivitamine ja kasutamine

Veenduge, et seade oleks välja lülitatud. Kontrollige, et seadmesse oleks paigaldatud sobivad filtrid. Seejärel ühendage imivoolik imisisendiga, surudes voolikuliitmiku sisse, kuni see on kindlalt sisendisse kinnitunud. Seejärel ühendage voolikupidemega torud. Keerake torusid, et veenduda, et need on kindlalt ühendatud. Paigaldage torule sobiv düüs. Valige düüs sisseimetava materjali järgi. Paigutage väljalaskevoolik otse pörandas oleva kanalisatsiooniava kohale. Ühendage pistik.

3.2 Märja materjali kogumine

ETTEVAATUST



Masin on varustatud ujukisüsteemiga, mis maksimaalse vedelikutasemeni jõudmisel lülitab masinat läbiva õhuvoogu välja. Kui see juhtub, kuulete mootoriheli märgatavat muutust ja märkate, et imamisvõimsus langeb. Sellisel juhul lülitage masin välja. Kui ujukikorpus pole paigas, ei tohi masinat vedelike kogumiseks kasutada.

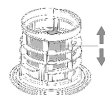

- Kui tekib vaht, tuleb seade koheselt välja lülitada ja paak tühjendada.
- Puhastage veetaseme piiramiseadet regulaarselt ja kontrollige selle võimalikke kahjustusi.

Imemine ja tühjendamine toimub korraga.

Märgimiseks soovitatakse kasutada M klassi PET-filtrit või filtersõela.

3.3 Kuiva materjali kogumine

ETTEVAATUST



Keskkonnale ohtlike materjalide kogumine. Kogutud materjalid võivad olla ohtlikud keskkonnale.

- Utiliseerige kogutud mustus vastavalt kehtivatele eeskirjadele.

3.4 Tühjendamine pärast vedeliku imemist

Kontrollige filtrit ja tolmuksit korrapäraselt. Päästke lukustus lahti, tõmmates seda väljapoole, nii et imemispea vabastatakse.

Võtke imemispea anumalt maha.

Filtrite puhastamine: puhastage puhta veega. Peske filtrit käsitsi.

Filtekott: kontrollige, kui täis see on. Kui kott on täis, tühjendage see ja paigaldage tagasi. Kott paigaldatakse, asetades kummimembraaniga PP-manseti voolikusisendile. Kummimembraan tuleb lükata üle paksema koha sisendil.

Tolmuksitklapp koos filtriga: kontrollige, kui määratud filter on. Eemaldage kaitseklapp koos filtriga ja puhastage need käsitsi puhta veega. Paigaldage kaitseklapp koos filtriga tagasi.

Pärast tühjendamist: Asetage imemispea jälle anumale ja fikseerige lukustitega. Ärge koristage mitte kunagi kuiva materjali, kui masinasse ei ole asetatud filterpadrunit ja lisaks tolmuksiti. Tolmuimeja imemisjõudlus oleneb filtrit ja tolmuksiti suurusest ja kvaliteedist. Kasutage seepärast ainult originaalfiltrit ja originaaltolmuksiti.

4 Pärast masina kasutamist

4.1 Pärast kasutamist

Vedeliku imemise järel sulgege sisend sulgekübaraga ja puhastage seadme välispinnad.

4.2 Transport

- Enne seadme transportimist sulgege kõik lukustid.
- Sulgege sisselase sulgekübaraga.
- Kui mustusemahuti on vedelikku, ei tohi masinat kallutada.
- Ärge tõstke masinat kraanakonksu abil.

4.3 Hoiustamine

ETTEVAATUST



Hoidke masinat kuivas kohas, kaitstuna vihma ja jäätumise eest. Masinat tohib hoida ainult siseruumides. Märjefiltrid ja vedelikumahuti siseosa tuleb enne ladustamist kuivatada.

4.4 Masina ringlusevõtt

Muutke vana masin kasutamiskõlbmatuks.

1. Eemaldage võrgukaabel.
2. Ärge utiliseerige elektriseadmeid koos olmejäätmetega.



Seadmel olev läbikriipsutatud prügikasti sümbol näitab, et kasutatud elektrilist ja elektroonilisi seadmeid ei tohi utiliseerida koos sorteerimata olmeprügiga. Negatiivsete mõjude vältimiseks inimeste tervisele ja keskkonnale tuleb seadmeid viia eraldi ettenähtud kogumispunktidesse.

Elektriliste ja elektrooniliste kodumajapidamiseseadmete kasutajad peavad kasutama omavalitsuste jäätmekogumisskeeme. Palun pange tähele, et äri- ja kasutusel olevaid elektri- ja elektroonikaseadmeid ei tohi utiliseerida olmejäätmete kogumisskeemide kaudu. Teavitame teid meelega sobivate utiliseerimisvõimaluste kohta.

5 Hooldus

5.1 Regulaarne hooldus ja kontroll

Seadme korrapärast hooldust ja ülevaatust peab tegema vastava kvalifikatsiooniga personal kooskõlas asjasse puutuvate seaduste ja eeskirjadega. Defekti korral TULEB masin kasutuselt kõrvaldada ja lasta autoriseeritud hooldustehnikul täielikult kontrollida ning parandada.

Vähemalt kord aastas peab FLEX tehnik või volitatud isik tegema tehnilise ülevaatuse, mille käigus kontrollitakse ka filtreid, õhutihedust ja kontrollmehanisme.

5.2 Hooldus

Enne hooldustööde tegemist tõmmake pistik pistikupesast välja.

Seade sobib pidevaks raskeks tööks. Olenevalt töö kestusest tuleb tühjendada tolmufiltrid. Hoidke mahuti puhtana. Kasutage selle puhastamiseks kuiva lappi ja veidi pihustatavat polituuri.

Jälgige tolmuimeja hoolduse ja puhastamise ajal, et hooldajad ega keegi teine poleks ohustatud.

Hoolduspiirkonnas

- Kasutage kohustuslikku filtreeritud ventilatsiooni
- Kandke kaitseriietust
- Puhastage hoolduspiirkonda nii, et ümbrusesse ei satuks kahjulikke aineid.

ETTEVAATUST

Enne masina eemaldamist ohtlike ainetega saastunud piirkonnast:

Puhastage masinat väljastpoolt, pühkige see puhtaks või pakkige masin hästi suletud pakendisse ja vältige sadestunud kahjuliku tolmu levimist.

Hooldus- ja remonditööde ajaks tuleb kõik saastunud osad, mida ei olnud võimalik piisavalt hästi puhastada:

- pakkida hästi suletud kottidesse
- utiliseerida viisil, mis vastab kehtivatele vastavate jäätmete utiliseerimise eeskirjadele.

Müügiärgse teeninduse kohta täpsema teabe saamiseks pöörduge oma edasimüüja või vastutava FLEXi hoolduskeskuse poole teie asukohariigis. Kontaktid leiab käesoleva juhendi tagaküljelt.

6 Lisateave

6.1 EÜ vastavusavaldus

Kinnitame ainuvastutajana, et jaotises „Tehnilised andmed“ kirjeldatud toode on kooskõlas järgmiste standardite või normatiivsete dokumentidega:

EN 60335 kooskõlas direktiivide 2014/30/EL, 2006/42/EÜ, 2011/65/EL nõuetega.

Tehnilise dokumentatsiooni eest vastutav isik:
FLEX-Elektrowerkzeuge GmbH, R & D
Bahnhofstrasse 15, D-71711 Steinheim/Murr

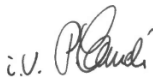

Peter Lameli
Technical Head

06.08.2024

FLEX Elektrowerkzeuge GmbH
Bahnhofstraße 15, D-71711 Steinheim/Murr

6.2 Vastutuse välistus

Tootja ja tema esindaja ei vastuta kahju ja töö katkemisest tingitud tulukaotuse eest, mille põhjustab toode või olukord, mis ei võimalda toodet kasutada.

Tootja ja tema esindaja ei vastuta kahju eest, mis on tekkinud seadme otstarbele mittevastava kasutamise või teiste tootjate toodete kasutamise tagajärjel.

6.3 Tehnilised andmed

		VCE 50 WET
Võrgupinge	V Hz	220-240 50-60
Võimsus P_{IEC}	W	2200
Kaitseklass (niiskus, tolmu)		IPX4
Kaitseklass (elektriline)		III
Vedeliku max vooluhulk	l/min	230
Max õhu läbivool*	m ³ /h	138
Max alarõhk	Pa	23000
Helirõhu tase L_{pA} (IEC 60335-2-69)	dB(A)	79
Vibratsioon ISO 5349 a_h	m/s ²	≤ 2,5
Kaal	kg	15
Mõõtmed (P × L × K)	mm	460x450x630
Võrgukaabel	m	10
Imivooliku pikkus	m	6
Väljalaskevooliku pikkus	m	10
Max lubatud töötemperatuur	°C	40
Imetava vedeliku max lubatud temperatuur	°C	60
Anuma maht	l	50

* turbiini juures mõõdetud

Trumpasis vadovas

Darbiniai elementai:

- 1 Elektros lizdas
- 2 Apsaugos nuo dulkių atvartas
- 3 Užrakto ir (arba) fiksavimo skirtukai
- 4 Įsiurbimo kolektorius
- 5 Rezervuaras
- 6 Kreipiamasis ritinėlis
- 7 Filtro maišelis
- 8 Siurbimo žarna
- 9 Turėklas
- 10 Įsiurbimo vamzdžio ilgikliai
- 11 Tinklo kabelis
- 12 Siurbimo antgaliai
- 13 Išleidimo žarna
- 14 Ratas

Iliustruotasis trumpasis vadovas

Iliustruotasis trumpasis vadovas skirtas padėti jums rengiant įrenginį naudoti, jį naudojant ir laikant.

Vadovas padalintas į trys dalis, paženklintas raidėmis:

A

Prieš darbo pradžią

PRIEŠ NAUDODAMI PERSKAITYKITE NAUDOJIMO NURODYMUS!

- 1A** – Priedų išpakavimas
- 2A** – Pritvirtinkite turėklo laikiklį
- 3A** – Pritvirtinkite turėklą
- 4A** – Pritvirtinkite turėklą
- 5A** – Sumontuokite įsiurbimo vamzdį
- 6A** – Prijunkite siurbimo žarną / išleidimo žarną ir pradėkite naudoti

B

Valdymas ir naudojimas

- 1B** – Įjunkite prietaisą ir siurbkite

C

Elektros prietaisų prijungimas / valymas

- 1C** – Filtro valymas
- 2C** – Filtro maišelio valymas
- 3C** – Dulkių filtro valymas

1 Saugos instrukcijos



Šiame dokumente pateikiamas ne tik trumpasis vadovas, bet ir su įrenginiu susijusi saugos informacija. Prieš pirmą kartą paleisdami plovimo prietaisą, atidžiai perskaitykite šią instrukciją. Išsaugokite instrukciją vėlesniam naudojimui.

Papildoma pagalba

Daugiau informacijos apie įrenginį galima rasti mūsų svetainėje www.flex-tools.com.

Jei turi klausimų, kreipkitės į „FLEX“ techninės priežiūros atstovą, atsakingą už klientų aptarnavimą jūsų šalyje.

Zr. šio dokumento užpakinį viršelį.

1.1 Instrukcijų ženklinimo simboliai

PAVOJUS



Pavojus, dėl kurio įvyksta sunkios arba nepagydomos traumos ar net žūstama.

ĮSPĖJIMAS



Pavojus, dėl kurio galimos sunkios traumos ar net mirtis.

ATSARGIAI



Pavojus, dėl kurio galimos lengvos traumos ir žala turtui.

1.2 Naudojimo instrukcijos

Įrenginį:

- Leidžiama naudoti tik asmenims, kurie buvo instruktuoti, kaip reikia tinkamai su juo dirbti, ir kuriems buvo pavesta atlikti konkrečias užduotis naudojant įrenginį.
- Galima naudoti tik tada, kai naudotoją kas nors prižiūri.
- Šio prietaiso negali naudoti asmenys (įskaitant vaikus) su fizine, sensorine ar protine negale arba asmenys, neturintys pakankamai patirties ir žinių.
- Vaikus reikia prižiūrėti, kad jie su prietaisu nežaistų.
- Dirbkite saugiai.
- Niekada nenaudokite prietaiso be tinkamai įstatyto filtro.
- Išjunkite prietaisą toliau nurodytais atvejais:
 - Prieš imdamiesi valymo ir techninės priežiūros darbų
 - Prieš keisdami komponentus
 - Prieš pakeisdami prietaisą
 - Jei formuojasi putas arba veržiasi skystis

Be naudojimo instrukcijų ir eksploataavimo šalyje galiojančių nelaimingų atsitikimų prevencijos darbe aktų, laikykitės visuotinai priimtų saugumo ir tinkamo naudojimo reikalavimų.

Prieš pradėdami darbą, operatoriai turi būti informuoti ir apmokyti:

- kaip naudoti įrenginį;
- kokių pavojų kelia medžiagos, kurios bus siurbiamos;
- kaip saugiai pašalinti susiurbtas medžiagas.

1.3 Paskirtis ir numatomasis naudojimas

Šis nešiojamas dulkių siurblys buvo suprojektuotas, sukurtas ir kruopščiai išbandytas taip, kad tinkamai prižiūrimas ir naudojamas pagal toliau pateiktas instrukcijas veiktų efektyviai ir saugiai.

Šis prietaisas tinka naudoti komerciniams tikslais ir nuomai, taip pat pramoniniam naudojimui gamyklose, statybvietėse ir dirbtuvėse. Jis yra tvirtas, galingas ir lengvai valdomas. Dėl komplektuojamų priedų jis yra nepakeičiamas įrankis kruopščiam ir greitam valymui. Už dėl netinkamo naudojimo galinčius įvykti nelaimingus atsitikimus atsakingi patys prietaiso naudotojai.

PERSKAITYKITE VISAS SAUGOS INSTRUKCIJAS IR JŲ LAIKYKITĖS.

Naudojimas bet kuriuo kitu būdu laikomas netinkamu. Gamintojas nepriima atsakomybės už bet kokią žalą, kylančią dėl tokio naudojimo. Tokio naudojimo riziką prisiima tik pats naudotojas. Tinkamas naudojimas reiškia tinkamą valymą, priežiūrą ir remontą, kaip nurodyta gamintojo.

1.4 Garantija

Mūsų bendrosios verslo sąlygos taikomos atsižvelgiant į garantiją.

Jei įrenginys modifikuojamas neturint tam leidimo, naudojami netinkami šepetėliai arba naudojimo būdas neatitinka numatytojo, gamintojas atleidžiamas nuo bet kokios atsakomybės už dėl to susidariusią žalą.

1.5 Svarbūs įspėjimai

ĮSPĖJIMAS



- Siekdami sumažinti gaisro, elektros smūgio ar sužalojimo riziką, prieš naudodami perskaitykite visas saugos instrukcijas ir etiketes ir laikykitės ten pateiktų nurodymų. Jei elektrinės ar mechaninės dalys yra pažeistos, prieš naudojant prietaisą dar kartą, prietaisą ar priedus turi sutaisyti kvalifikuotas aptarnavimo centras arba gamintojas, kad būtų išvengta tolesnių prietaiso pažeidimų ir naudotojo sužalojimų.
- Patikrinkite, ar kištukinis lizdas yra suderinamas su prietaiso kištuku.
- Patikrinkite, ar ant variklio bloko nurodyta įtampas vertė atitinka energijos šaltinio, prie kurio turi būti prijungtas prietaisas, vertę.
- Naudodami prietaisą, stenkitės, kad siurbimo anga nebūtų arti jautrių kūno dalių, pavyzdžiui, akių, burnos, ausų ir pan.
- Patikrinkite, ar plūdė, skirta sustabdyti siurbimą, kai indas pilnas skysčio arba apvirtęs, nėra pažeista arba užblokuota taip, kad negalėtų pakilti. Reguliariai valykite plūdę (vandens lygį ribojantį įtaisą) pagal instrukcijas ir patikrinkite, ar nėra pažeidimo požymių.
- Šis prietaisas netinka pavojingoms dulkelėms siurbti.
- Nesiurbkite degančių ar smilkstančių (pvz., židinio pelenų), sproglių, toksiškų ar kenksmingų daiktų.
- Šis prietaisas netinka naudoti aplinkoje, apsaugotoje nuo elektrostatinės iškrovos.
- Naudokite tik originalius priedus, pateiktus kartu su prietaisu.
- Nepalikite veikiančio prietaiso be priežiūros.
- Nutekėjus skysčiui ar putoms, prietaisą nedelsdami išjunkite.

- Jei prietaisas apvirto, prieš išjungiant rekomenduojama jį vėl pastatyti vertikaliai.
- Nesiurbkite ėdžių skysčių, nes jie gali sugadinti prietaisą.
- Nesiurbkite jokių medžiagų, kurios gali pažeisti filtro elementus (pvz., stiklo šukių, metalo ir pan.).
- Prietaisą lauke reikia naudoti kuo rečiau.
- Prie prietaiso angų ar judančių dalių neikiškite plaukų, palaidų drabužių ar kūno dalių. Nenaudokite prietaiso, jei kuri nors iš angų yra užkimšta, ir neikiškite į angas jokių daiktų. Saugokite angas nuo dulkių, pūkų, plaukų ir kitų medžiagų, galinčių trukdyti oro srautui.
- Nenaudokite prietaiso lauke esant žemai temperatūrai.
- Ypač atsargiai siurbkite laiptus.
- Dulkių siurbliį naudokite tik tada, kai filtrai yra savo vietose.
- Jei prietaisas neveikia tinkamai, jei jis buvo numestas ar sugadintas, paliktas lauke arba įkrito į vandenį, jį reikia pristatyti į techninės priežiūros centrą arba pardavėjui.
- Prietaiso negalima naudoti kaip vandens siurblio. Prietaisas tinka oro ir vandens mišiniams siurbti.
- Nenaudokite prietaiso kaip laiptų ar kopėčių. Prietaisas gali apvirsti ir būti sugadintas. Susižalojimo pavojus.
- Prižiūrėdami, valydami, taisydami prietaisą arba atlikdami jo techninę priežiūrą, išjunkite prietaisą ir ištraukite kištuką iš elektros lizdo.
- Prieš kiekvieną naudojimą patikrinkite, ar prietaisas nėra pažeistas.
- Niekada netraukite ir nekelkite prietaiso laikydami už maitinimo laidą.
- Neįmerkite prietaiso į vandenį ir neskalaukite jo vandens srove.
- Visada ištraukite kištuką iš lizdo prieš atlikdami bet kokius kitus darbus arba kai prietaisas yra nenaudojamas.
- Visada patikrinkite, ar maitinimo laidas nėra pažeistas, pavyzdžiui, ar nėra įtrūkimų arba senėjimo požymių. Prieš toliau naudodami prietaisą, pakeiskite laidą.
- Jei maitinimo laidas pažeistas, jį turi pakeisti gamintojas, jo techninio aptarnavimo centras arba kvalifikuotas asmuo, kad būtų išvengta bet kokių pavojaus.
- Naudodami elektros ilgintuvus įsitikinkite, kad jie padėti ant sauso paviršiaus ir yra apsaugoti nuo vandens pusrslų.

2 Rizika

2.1 Elektros įranga

PAVOJUS



Viršutinėje įrenginio dalyje yra įtampą turinčių komponentų. Prisilietus prie įtampą turinčių komponentų patiriama sunkių arba net mirtinų traumų. Nepurškite vandens ant viršutinės įrenginio dalies.

2.2 Pavojingos dulkės

ISPĖJIMAS



Pavojingos medžiagos. Siurbdami pavojingas medžiagas galite sunkiai ar net mirtinai susižaloti. Draudžiama siurbti toliau nurodomas medžiagas:

- Židinio pelenai, sprogdūs, nuodingi ar kenksmingi daiktai
- Stiklo nuolaužos, metalas ir pan.
- degias, sprogias dulkes (pvz., magnio arba aliuminio dulkes ir pan.)

ATSARGIAI



Susiurbtos medžiagos gali kelti pavojų aplinkai.

- Nešvarumus šalinkite laikydamiesi teisinių nuostatų

2.3 Atsarginės dalys ir priedai

ATSARGIAI



Atsarginės dalys ir priedai.

Naudojant neoriginalias atsargines dalis, šepetčius ir priedus, įrenginys gali tapti nesaugus ir (arba) neveikti tinkamai.

Naudokite tik „FLEX“ tiekiamas originalias atsargines dalis ir priedus.

2.4 Naudojimas sprogioje arba degioje atmosferoje

ATSARGIAI



Įrenginys nepritaikytas naudoti sprogioje ir degioje atmosferoje arba aplinkoje, kurioje tokia atmosfera gali susidaryti dėl joje esančių lakiųjų skysčių, degiųjų dujų arba garų.

3 Valdymas ir naudojimas

3.1 Įrenginio paleidimas ir naudojimas

Įsitikinkite, kad prietaisas yra išjungtas. Patikrinkite, ar į prietaisą įdėti tinkami filtrai. Tada prijunkite siurbimo žarną prie siurbimo įvado, stumdami žarnos jungtį tol, kol ji tvirtai įsitaisys į įvadą. Tada prijunkite vamzdžius prie žarnos rankenos. Pasukite vamzdžius, kad įsitikintumėte, jog jie tvirtai sujungti. Prie vamzdžio pritvirtinkite tinkamą antgalį. Antgalį pasirinkite pagal siurbiamą medžiagą. Išleidimo žarną nustatykite tiesiai virš grindų nuotekų angos. Įkiškite kištuką.

3.2 Skysčių surinkimas

ATSARGIAI



Įrenginyje įtaisyta plūdės sistema, kuri nutraukia oro srautą per įrenginį, kai skystis pasiekia maksimalų lygį. Tokiu atveju pastebimai pasikeičia variklio skleidžiamas garsas ir sumažėja siurbimo galia. Nesiurbkite skysčio, jei nėra plūdės.

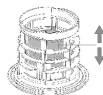

- Jei vanduo ima putoti, tuoj pat liaukitės dirbti ir ištuštinkite talpyklą.
- Periodiškai išvalykite vandens lygio ribotuvą ir tikrinkite, ar jis nesugedo.

Dulkių siurbimas ir išpylimas atliekamas vienu veiksmu. Šlapiajam siurbimui rekomenduojama naudoti M klasės PET filtrą arba tinklinį filtrą.

3.3 Sausų medžiagų siurbimas

ATSARGIAI



Aplinkai pavojingų medžiagų surinkimas medžiagas.

- Susiurbtos medžiagos gali kelti pavojų aplinkai.
- Atsikratykite šiukšlių vadovaudamiesi teisiniais reglamentais.

3.4 Išpylimas po drėgno siurbimo

Reguliariai tikrinkite filtrus ir dulkių maišelį. Atfiksukite fikساتorių, ištraukite jį iš išorę, kad būtų atlaisvinta siurbimo galvutė.

Nuimkite siurbimo galvutę nuo rezervuaro.

Filtrų valymas. Valymui naudokite švarų vandenį. Filtrą plaukite rankomis.

Filtro maišelis. Patikrinkite, ar jis pilnas. Kai jis bus pilnas, ištuštinkite maišelį ir įdėkite jį iš naujo. Maišelis įdedamas uždėjus PP įvorę su gumine membrana ant žarnos siurbimo angos. Užtikrinkite, kad guminė membrana būtų užstumta ant storesnės vietos ties įleidimo anga.

Apsaugos nuo dulkių atvartas su filtru. Patikrinkite, ar ji švari. Nuimkite apsauginį atvartą su filtru ir nuplaukite švariu vandeniu. Vėl uždėkite apsauginį atvartą su filtru.

Išpylus šiukšles: Vėl uždėkite siurbimo galvutę ant rezervuaro ir užfiksuokite ją fiksuojamais. Niekada nesurinkite sausos medžiagos, jei neįstatyta filtro kasetė ir papildomai į įrenginį neįdėtas dulkių maišelis. Dulkių siurblio siurbimo galia priklauso nuo filtro bei dulkių maišelio dydžio ir kokybės. Todėl naudokite tik originalų filtrą ir originalų dulkių maišelį.

4 Baigus darbą su įrenginiu

4.1 Baigus darbą

Surinkę skystį, uždarykite įleidimo angą sandarinimo dangteliu ir nuvalykite išorinius prietaiso paviršius.

4.2 Gabenimas

- Prieš transportuodami prietaisą užfiksuokite visus fiksuojamuosius.
- Uždarykite įleidimo angą gaubteliu.
- Nepaverskite įrenginio, jei nešvarumų talpykloje yra skysčių.
- Nekelkite įrenginio krano kabliu.

4.3 Laikymas

ATSARGIAI



Laikykite įrenginį sausoje vietoje, kurioje neįlyja ir nebūna šalčio. Laikykite įrenginį tik patalpoje. Drėgnus filtrus ir skysčio bako vidinę dalį prieš laikymą reikia išdžiovinti.

4.4 Įrenginio utilizavimas

Susidėvėjusio įrenginio nebenaudokite.

1. Ištraukite maitinimo laidą.
2. Neišmeskite elektros prietaisų kartu su būtinėmis atliekomis.



Įranga, pažymėta perbrauktos šiukšliadėžės su ratukais simboliu, rodo, kad panaudotos elektros ir elektroninės įrangos negalima išmesti kartu su neišrūšiuotomis būtinėmis atliekomis. Siekiant išvengti neigiamo poveikio žmonių sveikatai ir aplinkai, įranga turi būti surenkama atskirai tam skirtose surinkimo vietose. Elektros ir elektroninės būtinės įrangos naudotojai turi naudotis savivaldybių nustatytais surinkimo sistemomis. Atkreipkite dėmesį, kad komerciniais tikslais panaudota elektros ir elektroninė įranga negali būti šalinama naudojantis komunalinio surinkimo sistemomis. Mes mielai informuosime jus apie tinkamą šalinimo būdus.

5 Techninė priežiūra

5.1 Periodinė techninė priežiūra ir tikrinimas

Reguliarią įrenginio techninę priežiūrą ir patikrą turi atlikti atitinkamą kvalifikaciją turintis personalas, laikydamasis galiojančių įstatymų ir reikalavimų. Atsiradus gedimui, įrenginį REIKIA sustabdyti ir jį visą pavesti patikrinti bei suremontuoti įgaliotam techninės priežiūros technikui.

Bent vieną kartą per metus FLEX technikas arba įgaliotas asmuo turi atlikti techninę patikrą ir jos metu taip pat patikrinti filtrus, nelaidumą orui ir kontrolės mechanizmus.

5.2 Techninė priežiūra

Prieš atlikdami techninės priežiūros darbus ištraukite kištuką iš elektros lizdo.

Prietaisas tinka nuolatiniam darbui dideliu krūviu.

Dulkių filtrus reikia ištuštinti priklausomai nuo naudojimo trukmės. Rezervuaras turi būti švarus. Tam naudokite sausą šluostę ir šiek tiek purškiamo poliravimo skysčio.

Atlikdami dulkių siurblio techninę priežiūrą ir valymą, užtikrinkite, kad nekiltų pavojaus techninės priežiūros darbuotojams ir kitiems asmenims.

Techninės priežiūros zonoje

- naudokite priverstinę ventiliaciją su filtrais;
- dėvėkite apsauginius drabužius;
- Valykite techninės priežiūros zoną, kad žalingos medžiagos nepatektų į aplinką.

ATSARGIAI

Prieš pašalindami įrenginį iš zonos, kuri yra užteršta žalingomis medžiagomis:

Nuvalykite mašinos išorę, nušluostykite ją švariai arba supakuokite mašiną į gerai sandarią pakuotę ir venkite paskleisti nusėdusias kenksmingas dulkes.

Atliekant techninės priežiūros ir remonto darbus, visas užterštas dalis, kurių nepavyksta tinkamai nuvalyti, būtina:

- supakuoti į sandarius maišus;
- išmesti vadovaujantis galiojančiais reglamentais, kurie nustato tokių atliekų šalinimo tvarką.

Norėdami gauti daugiau informacijos apie popardavinį aptarnavimą, susisiekię su „FLEX“ prekybos arba aptarnavimo atstovu, atsakingu už jūsų šalį. Žr. šio dokumento užpakalinį viršelį.

6 Papildoma informacija

6.1 EB atitikties deklaracija

Atsakingai pareiškiame, kad skirsnysje „Techniniai duomenys“ aprašytas gaminys atitinka tokius standartus arba normatyvinius dokumentus:

EN 60335 pagal direktyvų 2014/30/ES,
2006/42/EB, 2011/65/ES nuostatas.

Už techninę dokumentaciją atsakingas:
FLEX-Elektrowerkzeuge GmbH, R & D
Bahnhofstrasse 15, D-71711 Steinheim/Murr



Peter Lameli
Technical Head

06.08.2024
FLEX Elektrowerkzeuge GmbH
Bahnhofstraße 15, D-71711 Steinheim/Murr

6.2 Atsakomybės apribojimas

Gamintojas ir jo atstovai neatsako už nuostolius ir negautą pelną dėl darbinės veiklos nutraukimo, kurį sukėlė gaminys arba netinkamas gaminio naudojimas. Gamintojas ir jo atstovai neatsako už nuostolius, jeigu buvo naudojamosi ne pagal paskirtį arba kartu su kitų gamintojų gaminiais.

6.3 Techniniai duomenys

		VCE 50 WET
Tinklo įtampa	V Hz	220-240 50-60
Galia P_{IEC}	W	2200
Apsaugos klasė (drėgmės, dulkių)		IPX4
Apsaugos klasė (elektros)		III
Didž. skysčio srautas	l/min	230
Maks. oro pralaida*	m ³ /h	138
Maks. neigiamasis slėgis	Pa	23000
Triukšmo slėgio lygis L_{PA} (IEC 60335-2-69)	dB(A)	79
Vibracija ISO 5349 a_h	m/s ²	≤ 2,5
Masė	kg	15
Matmenys (ilgis x plotis x aukštis)	mm	460x450x630
Tinklo kabelis	m	10
Įsiurbimo žarnos ilgis	m	6
Išleidimo žarnos ilgis	m	10
Maks. leistina darbinė temperatūra	°C	40
Didžiausia leistina įsiurbiamo skysčio temperatūra	°C	60
Rezervuaro tūris	l	50

* išmatuotas turbinoje

Ātrās uzziņas rokasgrāmata

Vadības elementi:

- 1 Kontaktligzda
- 2 Putekļu aizsargvāks
- 3 Fiksators/fiksatora mēlītes
- 4 Gaisa ievads
- 5 Tvertne
- 6 Vadības veltņis
- 7 Filtra maiss
- 8 Sūkšanas šļūtene
- 9 Margas rokturis
- 10 Sūkšanas caurules pagarinājumi
- 11 Elektrofīkla kabelis
- 12 Sūkšanas uzgaļi
- 13 Izvades šļūtene
- 14 Ritenis

Ātrās uzziņas pamācība attēlos

Ātrās uzziņas pamācība attēlos ir izstrādāta, lai palīdzētu jums iekārtas iedarbināšanā, ekspluatācijā un uzglabāšanā. Rokasgrāmata ir sadalīta 3 nodaļās, kas apzīmētas ar simboliem:

A

Pirms darba sākšanas

PIRMS LIETOŠANAS IZLASIET NORĀDĪJUMUS PAR EKSPLUATĀCIJU!

- 1A - izsaņiņojiet piederumus
- 2A - margas roktura turētāja uzlikšana
- 3A - margas roktura uzlikšana
- 4A - margas roktura uzlikšana
- 5A - sūkšanas caurules montāža
- 6A - sūkšanas šļūtenes/izvades šļūtenes pievienošana un darbība

B

Darbības vadīšana/lietošana

- 1B - Ierīces ieslēgšana un sūkšana

C

Elektroierīču pievienošana/tīrīšana

- 1C - filtra tīrīšana
- 2C - filtra maisa tīrīšana
- 3C - putekļu aizsargfiltra tīrīšana

1 Norādījumi par drošību



Šis dokuments kopā ar ātrās uzziņas rokasgrāmatu ietver informāciju, kas nepieciešama ierīces drošai izmantošanai. Pirms iekārtas pirmās ieslēgšanas rūpīgi iepazīstieties ar šo norādījumu rokasgrāmatu. Saglabājiet norādījumus turpmākai uzziņai.

Turpmāks atbalsts

Plašāka informācija par ierīci ir atrodamā mūsu tīmekļa vietnē www.flex-tools.com. Plašāku jautājumu gadījumā, lūdzu, sazinieties ar jūsu valstī atbildīgo FLEX servisa pārstāvi. Skatiet šī dokumenta otru pusi.

1.1 Norādījumu apzīmēšanā izmantotie simboli

BĪSTAMI!



Apdraudējums, kas var izraisīt smagas vai neatgriezeniskas fiziskas traumas vai pat nāvi.

BRĪDINĀJUMS



Apdraudējums, kas var izraisīt smagas fiziskas traumas vai pat nāvi.

UZMANĪBU!



Apdraudējums, kas var radīt mazākas fiziskas traumas un materiālus zaudējumus.

1.2 Lietošanas norādījumi

Iekārtu drīkst:

- izmantot tikai personas, kuras ir apmācītas tās pareizā lietošanā, un īpaši nozīmētas personas, kuras pārzina tās darbību,
- drīkst ekspluatēt tikai uzraudzībā
- Šīs iekārtas izmantošana nav paredzēta personām (tajā skaitā bērniem) ar pavājinātām fiziskajām, sensorajām vai garīgajām spējām vai bez pieredzes un zināšanām.
- Bērni jāuzrauga, lai nodrošinātu, ka viņi ar ierīci nespēlējas.
- Neizmantojiet nedrošas darba metodes.
- Nekad nelietojiet ierīci bez pareizi uzstādīta filtra.
- Izsledziet ierīci šādās situācijās:
 - Pirms tīrīšanas un apkopes veikšanas
 - Pirms sastāvdaļu nomaiņas
 - Pirms ierīces nomaiņas pret citu
 - Ja izdalās putas vai šķidrums

Ievērojiet ne tikai ierīces izmantošanas valstī spēkā esošās lietošanas instrukcijas un ar tām saistītos nelaimes gadījumu novēršanas noteikumus, bet arī vispārātrāzītos drošības un pareizas lietošanas noteikumus.

Pirms darba sākšanas apkalpojošais personāls ir jāinformē un jāapmāca:

- iekārtas lietojums
- ar uzsūcamo materiālu saistītie riski
- uzsūktā materiāla droša likvidēšana

1.3 Nolūks un paredzētais lietojums

Šis mobilais vakuumsūcējs ir konstruēts, izstrādāts un rūpīgi pārbaudīts, lai tas darbotos efektīvi un droši, ja vien tas tiek pareizi uzturēts un lietots saskaņā ar tālāk sniegtajiem norādījumiem.

Šī ierīce ir piemērota komerciālai lietošanai un iznomāšanai, kā arī rūpnieciskai izmantošanai fabrikās, būvlaukumos un darbnīcās. Tā ir izturīga, jaudīga un viegli lietojama. Komplektā iekļautie piederumi padara to par neaizstājamu palīgu, kas ļauj veikt rūpīgu un ātru tīrīšanu.

Negadījumus, kas rodas nepareizas izmantošanas dēļ, var nepieļaut tikai paši ierīces lietotāji.

IZLASIET UN IEVĒROIET VISAS DROŠĪBAS INSTRUKCIJAS.

Jebkāds cits lietojums ir uzskatāms par neatbilstošu lietojumu. Ražotājs neuzņemas nekādu atbildību par zaudējumiem, kas radušies šāda lietojuma dēļ. Šāda lietojuma risku uzņemas tikai un vienīgi pats lietotājs. Atbilstošs lietojums ietver pareizu ekspluatāciju, apkopi un remontu, kā norādījis ražotājs.

1.4 Garantija

Mūsu vispārīgie uzņēmējdarbības nosacījumi tiek piemēroti attiecībā uz garantiju.

Neatļauta ierīces pārveidošana, neatbilstošu suku lietošana, kā arī ierīces izmantošana lietojumam, kam tā nav paredzēta, atbrīvo ražotāju no jebkādas atbildības par izrietošajiem bojājumiem/zaudējumiem.

1.5 Svarīgi brīdinājumi

BRĪDINĀJUMS



- Lai samazinātu ugunsgrēka, elektriskās strāvas trieciena vai traumu risku, pirms lietošanas izlasiet un ievērojiet visus drošības norādījumus un drošības simbolus. Ja ir bojātas elektriskās vai mehāniskās daļas, lai izvairītos no turpmākiem ierīces bojājumiem un lietotāju traumām, pirms ierīces vai piederumu atkārtotas izmantošanas tā jāsalabo kvalificētā servisa darbnīcā vai jālūdz remonts ražotājam.
- Pārbaudiet, vai kon-taktligzda atbilst ierīces spraudnim.
- Pārbaudiet, vai uz mo-tora bloka norādītā sprieguma vērtība at-bilst enerģijas vērtībai, pie kuras ierīce tiks pieslēgta.
- Lietojot ierīci, jāizvairās no iesūkšanas atveres tuvināšanas jutīgām ķermeņa daļām, piemēram, acīm, mutei, ausīm utt.
- Pārbaudiet, vai pludiņam, kas paredzēts, lai apturētu sūkšanu, kad tvertne ir pilna ar šķidrumu vai ierīce apgāžas, nav bojājumu vai aizsērējumu, kas varētu kavēt pacelšanos. Regulāri notīriet pludiņu (ūdens līmeņa ierobežotāji-erīci) saskaņā ar norādījumiem un pārbaudiet, vai nav bojājuma pazīmju.
- Šī ierīce nav piemērota bīstamu putekļu uzsūkšanai.
- Neuzsūciet degošus vai gailošus materiālus (piemēram, kamīna pelnus), sprādzienbīstamus, toksiskus vai veselībai kaitīgus materiālus.
- Ierīce nav piemērota videi, kas ir aizsargāta pret elektrostatisko izlādi.
- Izmantojiet tikai oriģinālos piederumus, kas piegādāti kopā ar ierīci.

- Neļaujiet ierīcei darboties bez uzraudzības.
- Ja izplūst šķidrums vai putas, nekavējoties izslēdziet to.
- Ja ierīce apgāžas, pirms izslēgšanas to ieteicams pacelt un novietot sākotnējā stāvoklī.
- Neuzsūciet agresīvus šķidrumus, jo tie var sabojāt ierīci.
- Neuzsūciet materiālus, kas var sabojāt filtra elementus (piemēram, stikla lauskas, metālu utt.).
- Ierīces izmantošana ārpus telpām būtu jāierobežo līdz minimumam.
- Neļaujiet matiem, vaļējiem apģērbiem un ķermeņa daļām atrasties ierīces atveru vai kustīgo daļu tuvumā. Nelietojiet ierīci, ja kāda no atverēm ir blokēta, kā arī neievietojiet atverēs priekšmetus. Neļaujiet atverēm aizsērēt ar putekļiem, pūkām, matiem un citiem materiāliem, kas var kavēt gaisa plūsmu.
- Nelietojiet ārpus telpām zemā temperatūrā.
- Tīrot kāpnes, ievērojiet īpašu piesardzību.
- Lietojiet tikai tad, kad ir ievietoti filtri.
- Ja ierīce nedarbojas pareizi, ir nokritis vai bojāta, atstāta ārpus telpām vai iekritis ūdenī, tā jānogādā servisa darbnīcā vai izplatītājam.
- Ierīci nedrīkst izmantot kā ūdens sūkni. Ierīce ir piemērota gaisa un ūdens maisījuma uzsūkšanai.
- Neizmantojiet ierīci kā pakāpienu vai kāpnes. To darot, ierīce var apgāzties un tikt sabojāta. Traumu bīstamība.
- Pirms ierīces apkopšanas, tīrīšanas, kopšanas vai remonta izslēdziet ierīci un atvienojiet spraudni no kontaktligzdas.
- Pirms katras lietošanas reizes pārbaudiet, vai ierīcei nav bojājumu.
- Nekad nevelciet un nevelciet ierīci aiz strāvas kabeļa.
- Tīrīšanas nolūkā neiegremdējiet ierīci ūdenī un nemazgājiet ar ūdens strūklu.
- Pirms jebkāda veida iejaukšanās vai, ja ierīce tiek atstāta bez uzraudzības, vienmēr atvienojiet spraudni no kontaktligzdas.
- Vienmēr pārbaudiet, vai barošanas kabelim nav bojājumu, piemēram, plīsumu vai nolietojuma pazīmju. Pirms turpmākas lietošanas nomainiet kabeli.
- Ja barošanas kabelis ir bojāts, lai novērstu jebkādu apdraudējumu, to jānomaina ražotājam, tā tehniskajam dienestam vai kvalificētai personai.

- Izmantojot elektriskos pagarinātājkabeļus, jāpārbauda, vai tie ir novietoti uz sausām virsmām un jāsargā no ūdens šļakatām.

2 Riski

2.1 Elektriskie komponenti

BĪSTAMI!

- ⚠ Iekārtas augšdaļā atrodas elektriskie komponenti, kuros ir spriegums. Saskare ar komponentiem, kuros ir spriegums, izraisa smagas vai pat nāvējošas traumas. Nekad nešlakstiet ūdeni uz iekārtas augšdaļas.

2.2 Bīstami putekļi

BRĪDINĀJUMS

- ⚠ Bīstami materiāli
Bīstamu materiālu uzsūkšana var izraisīt smagas fiziskas traumas vai pat nāvi. Ar šo iekārtu nedrīkst uzņemt šādus materiālus:
- kamīna pelniem, sprādzienbīstamiem, toksiskiem vai veselībai kaitīgiem materiāliem,
 - stikla lauskām, metāla u.c.
 - uzliesmojošus, sprādzienbīstamus putekļus (piem., magnija vai alumīnija putekļi u. tml.).

UZMANĪBU!

- ⚠ Uzsūktie materiāli var radīt draudus videi.
- Likvidējiet netīrumus atbilstoši likumā paredzētajiem noteikumiem.

2.3 Rezerves daļas un piederumi

UZMANĪBU!

- ⚠ Rezerves daļas un piederumi. Neoriģinālo rezerves daļu, suku un piederumu izmantošana var ietekmēt ierīces drošību un/ vai darbību.

Izmantojiet tikai oriģinālās FLEX rezerves daļas un piederumus.

2.4 Sprādzienbīstamā vai ugunsnedrošā vidē

UZMANĪBU!

- ⚠ Šī iekārta nav piemērota lietojumam sprādzienbīstamā vai ugunsnedrošā vidē vai vietās, kur šādu vidi var radīt gaistoša šķidrums, viegli uzliesmojošas gāzes vai tvaika klātbūtne.

3 Darbības vadīšana/ lietošana

3.1 Iekārtas iedarbināšana un darbs ar to

Pārliedzieties, ka ierīce ir izslēgta. Pārbaudiet, vai ierīcē ir ievietoti piemēroti filtri. Pēc tam pievienojiet sūkšanas šļūteni pie iesūkšanas atveres, iespiežot šļūtenes savienojumu, līdz tas stingri turas iekļūdes atverē. Pēc tam savienojiet caurules ar šļūtenes rokturi. Pagroziet caurules, lai pārliedzītos, ka tās ir cieši savienotas. Piestipriniet caurulei piemērotu uzgali. Izvēlieties uzgali atbilstoši materiālam, kas jāuzsūc. Novietojiet izvades šļūteni tieši virs grīdas notekas. Pievienojiet spraudni.

3.2 Mitrā uzsūkšana

UZMANĪBU!

- ⚠ Iekārtai ir pludiņa sistēma, kas noslēdz gaisa plūsmu cauri iekārtai, kolīdz ir sasniegts maksimālais šķidrums līmenis. Jūs dzirdēsiet ievērojamas izmaiņas motora skaņā un pamanīsiet, ka sūkšanas jauda samazinās. Kad tā notiek, izslēdziet iekārtu. Nekad neuzsūciet šķidrumu, ja pludiņa korpus nav savā vietā.

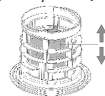

- Ja parādās putas, nekavējoties pārtrauciet darbu un iztukšojiet tvertni.
- Regulāri tīriet ūdens līmeņa ierobežojošo ierīci un pārbaudiet, vai nav bojājuma pazīmju.

Uzsūkšana un iztukšošana notiek vienā darba solī. Veicot slapjo sūkšanu, ir ieteicams izmantot M klases PET filtru vai filtra sietu.

3.3 Sausā uzsūkšana

UZMANĪBU!



- Videi bīstamu materiālu uzsūkšana. Uzsūktie materiāli var radīt draudus videi.
- Likvidējiet netīrumus atbilstoši likumā paredzētajiem noteikumiem.

3.4 Iztukšošana pēc slapjās uzsūkšanas

Regulāri pārbaudiet filtru un putekļu maisiņu. Atbrīvojiet bloķētāju, velkot to uz āru, līdz sūkšanas konstrukcija vairs nav nofiksēta. Noņemiet sūkšanas konstrukciju no tvertnes.

Reinigen der Filter: Verwenden Sie für des Reini-gen Filtra tīrīšana: Tīrīšanai izmantojiet tīru ūdeni. Mazgājiet filtru ar rokām.

Filtra maiss: Pārbaudiet, cik tālu tas ir piepildīts. Kad maiss ir pilns, iztukšojiet un ievietojiet to atpakaļ. Maisu ievieto, uzliekot PP mašēti ar gumijas membrānu uz šļūtenes iepļūdes atveres. Raugieties, lai gumijas membrāna tiktu uzbīdīta pāri iepļūdes atveres paplatinājumam.

Putekļu aizsargvāks ar filtru: Pārbaudiet, cik daudz tas ir piesārņots. Pilnībā noņemiet aizsargvāku ar filtru un notīriet manuāli ar tīru ūdeni. Uzlieciet atpakaļ aizsargvāku ar filtru.

Pēc iztukšošanas: Uzlieciet sūkšanas konstrukciju atpakaļ uz tvertnes un nostipriniet to ar fiksatoriem. Nekad nesūciet sausu materiālu, ja mašīnā nav ievietota filtra kasetne un putekļu maisiņš. Putekļu sūcēja sūkšanas jauda ir atkarīga no filtra un putekļu maisiņa izmēra un kvalitātes. Tāpēc izmantojiet tikai oriģinālo filtru un putekļu maisiņu.

4 Pēc iekārtas lietošanas

4.1 Pēc lietošanas

Pēc šķidrumu uzsūkšanas aizveriet iepļūdes atveri ar noslēgvāciņu un notīriet ierīces ārējās virsmas.

4.2 Transportēšana

- Pirms ierīces transportēšanas aizveriet visus fiksatorus.
- Aizveriet iepļūdes vietu ar noslēgvāciņu.
- Ja netīrumus tvertnē ir šķidrums, nesašķiebiet iekārtu.
- Nelietojiet celtņa āķi iekārtas celšanā.

4.3 Uzglabāšana

UZMANĪBU!



Uzglabājiet ierīci sausā vietā, aizsargātu pret sala iedarbību. Iekārtu drīkst uzglabāt tikai iekšstelpās. Mitrie filtri un šķidruma tvertnes iekšējā daļa pirms uzglabāšanas tiks izžāvēta.

4.4 Iekārtas otrreizēja pārstrādāšana

Novērsiet nolietotās iekārtas lietošanas iespēju.

- Atvienojiet elektrofikla kabeli.
- Neizmetiet elektroierīces kopā ar sadzīves atkritumiem.



Ja iekārtas, kas marķētas ar pārsvītrotas atkritumu tvertnes simbolu, tas norāda, ka lietotās elektriskās un elektroniskās iekārtas nedrīkst izmet kopā ar neatdalītiem sadzīves atkritumiem. Lai izvairītos no negatīvas ietekmes uz cilvēku veselību un vidi, iekārta jānogādā atsevišķi no citiem atkritumiem norādītajās atkritumu savākšanas vietās. Elektrisko un elektronisko sadzīves iekārtu lietotājiem jāizmanto pašvaldības atkritumu savākšanas vietas. Lūdzu, ņemiet vērā, ka komerciāli lietotas elektriskās un elektroniskās iekārtas nedrīkst nogādāt pašvaldības atkritumu savākšanas vietās. Mēs labprāt informēsim jūs par piemērotām utilizācijas iespējām.

5 Apkope

5.1 Regulāra apkalpošana un apskate

Ierīces regulārā apkope un pārbaude ir jāveic atbilstoši kvalificētam personālam un atbilstīgi attiecināmajiem tiesību aktiem un noteikumiem. Defekta gadījumā mašīna OBLIGĀTI jāizņem no ekspluatācijas un jānodod pilnvarotam servisā speciālistam pilnīgai pārbaudei un remontam. Vismaz reizi gadā FLEX speciālistam vai pilnvarotai personai jāveic tehniskā pārbaude, kuras ietvaros tiek pārbaudīti arī filtri, hermētiskums un kontroles mehānismi.

5.2. Apkope

Pirms apkopes darbu veikšanas atvienojiet spraudni no kontaktligzdas.

Ierīce ir piemērota pastāvīgai, intensīvai darbībai. Putekļu filtri ir jāiztukšo atkarībā no darbības ilguma. Turiet tvertni tīru. Šim nolūkam izmantojiet sausu drānu un nedaudz izsmidzināma spodrināšanas līdzekļa.

Veicot putekļsūcēja apkopi un tīrīšanu, raugieties, lai nerastos apdraudējums apkopes personālam un citiem cilvēkiem.

Apkopes zonā

- Lietojiet filtrētu obligāto ventilāciju
- Valkājiet aizsargapģērbu
- Tīriet apkopes zonu tā, lai apkārtņē neiekļūtu kaitīgas vielas.

UZMANĪBU!

Pirms iekārtas izvešanas no zonas, kas piesārņota ar kaitīgām vielām:

Notīriet iekārtas ārpusi, noslaukiet to tīru vai iepakojiet iekārtu labi noslēdzamā iepakojumā un nepieļaujiet uzsūkto kaitīgo putekļu izplatīšanos.

Apkopes un remontdarbu laikā visas piesārņotās detaļas, ko nav iespējams apmierinoši notīrīt:

- Jāiesaiņo labi noslēdzamos maisos
- jālikvidē veidā, kas atbilst spēkā esošajiem noteikumiem attiecībā uz šāda veida atkritumu likvidēšanu.

Lai saņemtu plašāku informāciju par pēcpārdošanas apkalpošanu, sazinieties ar savu izplatītāju vai jūsu valstī atbildīgo FLEX servisa pārstāvi. Skatiet šī dokumenta otru pusi.

6 Papildinformācija

6.1 EK atbilstības deklarācija

Paši uzņemoties atbildību, deklarējam, ka sadaļā „Tehniskie dati” aprakstītais izstrādājums atbilst šādiem standartiem vai normatīvajiem dokumentiem:

EN 60335 atbilstoši direktīvu 2014/30/ES, 2006/42/EK, 2011/65/ES noteikumiem.

Par tehnisko dokumentāciju atbild:

FLEX-Elektrowerkzeuge GmbH, R & D
Bahnhofstrasse 15, D-71711 Steinheim/Murr



Peter Lameli
Technical Head

06.08.2024

FLEX Elektrowerkzeuge GmbH
Bahnhofstraße 15, D-71711 Steinheim/Murr

6.2 Atruna par atbildību

Ražotājs un viņa pārstāvis nav atbildīgi par zaudējumiem un negūto peļņu uzņēmuma darbības pārtraukšanas gadījumā, kurš tika izraisīts izstrādājuma vai izstrādājuma neiespējamās izmantošanas dēļ.

Ražotājs un viņa pārstāvis neatbild par materiālajiem zaudējumiem, kuri tika izraisīti, ierīci izmantojot neatbilstoši vai izmantojot to kopā ar citu ražotāju izstrādājumiem.

6.3 Tehniskie dati

		VCE 50 WET
Tīkla spriegums	V Hz	220-240 50-60
Jauda P_{IEC}	W	2200
Aizsardzības klase (mitrums, putekļi)		IPX4
Aizsardzības klase (elektriskā)		III
Maks. šķidrums caurplūde	l/min	230
Maks. gaisa caurplūde*	m ³ /h	138
Maks. retinājums	Pa	23000
Skaņas spiediena līmenis L_{PA} (IEC 60335-2-69)	dB(A)	79
Vibrācija ISO 5349 a_n	m/s ²	≤ 2,5
Svars	kg	15
Izmēri (GxPxA)	mm	460x450x630
Elektrotīkla kabelis	m	10
Sūkšanas šļūtenes garums	m	6
Izvadē šļūtenes garums	m	10
Maks. atļautā darba temperatūra	°C	40
Uzsūkšanas šķidrums maks. atļautā temperatūra	°C	60
Tvertnes tilpums	l	50

* mērīts pie turbīnas

VCE 50 WET		
240-220 60-50	فلط هرتز	جهد الشبكة الكهربائية
2200	واط	القدرة P_{IEC}
IPX4		فئة الحماية (الرطوبة. الغبار)
III		فئة الحماية (كهربائياً)
230	لتر/دقيقة	أقصى معدل تدفق للسائل
138	م ³ /ساعة	الحد الأقصى لتدفق الهواء*
23000	بإ	الحد الأقصى للضغط المنخفض
79	ديسيبل (أ)	مستوى ضغط الصوت L_{PA} (IEC 60335-2-69)
$2,5 \geq$	م/ث ²	الاهتزاز $a_{p, ISO 5349}$
15	كجم	الوزن
630x450x460	م	الأبعاد (طولxعرضxارتفاع)
10	m	كابل الشبكة
6	m	طول خرطوم الشفط
10	m	طول خرطوم التصريف
40	م°	الحد الأقصى لدرجة حرارة العمل المسموح بها
60	م°	درجة الحرارة القصوى المسموح بها للسائل الممتص
50	L	سعة الفلتر

* يتم القياس على التوربين

يجب أثناء الصيانة وعند إجراء أعمال الإصلاح تنظيف جميع الأجزاء الملوثة التي لم يتسنى تنظيفها بشكل كافٍ:

- تعبئتها في أكياس مُحكمة ضد التسرب
- التخلص منها طبقاً للتعليمات السارية الخاصة بمثل هذه المواد

لمعرفة التفاصيل الخاصة بخدمة العملاء، يُرجى الاتصال بالموزع أو ممثل خدمة عملاء FLEX المسؤول عن بلدك. انظر الصفحة الخلفية لهذا المستند.

6 المزيد من المعلومات

1.6 بيان المطابقة الخاص بالاتحاد الأوروبي

نعلم على مسؤوليتنا الخاصة، أن المنتج الموصوف في «المواصفات الفنية» يتطابق مع المعايير أو اللوائح القياسية التالية:

المواصفة EN 60335 حسب تشريعات المواصفة
EU/65/2011, EG/42/2006, EU/30/2014

المسؤول عن الوثائق التقنية:

FLEX-Elektrowerkzeuge GmbH, R & D
Bahnhofstrasse 15, D-71711 Steinheim/Murr

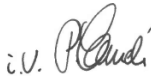

Peter Lameli
Technical Head

06.08.2024

FLEX Elektrowerkzeuge GmbH
Bahnhofstraße 15, D-71711 Steinheim/Murr

6.2 إخلاء المسؤولية

الجهة الصانعة وممثلها ليسوا مسؤولين عن الأضرار والأرباح المفقودة بسبب انقطاع العمليات التجارية التي نتجت بسبب المنتج أو عدم القدرة على استخدام المنتج.

الجهة الصانعة وممثلها ليسوا مسؤولين عن الأضرار التي تنشأ بسبب الاستخدام غير السليم للمنتج أو بالارتباط مع منتجات جهات مصنعة أخرى.

4.4 إعادة تدوير الجهاز

قم بتكهن الجهاز المُستهلك.

1. انزع كابل الكهرباء.
2. لا تتخلص من الأجهزة الكهربائية ضمن المخلفات المنزلية.

تشير الأجهزة المميزة برمز سلة المهملات المشطوب إلى أنه لا يجوز التخلص من الأجهزة الإلكترونية والكهربائية ضمن النفايات المنزلية غير المنفصلة. ويجب تجميع الأجهزة بشكل منفصل في مراكز التجميع المخصصة لذلك لتفادي الآثار السلبية على صحة الأفراد وعلى البيئة.

يجب على مستخدمي الأجهزة المنزلية الكهربائية والإلكترونية استخدام مرافق التجميع المحلية، ويُرجى مراعاة أنه لا يجوز التخلص من الأجهزة الكهربائية والإلكترونية المتداولة في الأسواق عبر مراكز التجميع المحلية. ويسعدنا إعلامك بخصوص الخيارات المناسبة للتخلص من المنتجات.

5 الصيانة

1.5 الصيانة والفحص بانتظام

يجب إجراء الصيانة والفحص الدوري للجهاز بواسطة العمالة المؤهلة بشكل مناسب وفقاً للوائح واللوائح ذات الصلة. في حالة وجود عطل، يجب إيقاف الماكينة وفحصها بالكامل وإصلاحها بواسطة فني خدمة مُعتمد.

يجب أن يتم مرة واحدة سنوياً على الأقل إجراء فحص فني عن طريق أحد فنيي FLEX أو شخص مُكلف، حيث يتم أيضاً خلال ذلك فحص الفلتر والإحكام ضد تسرب الهواء وآليات المراقبة.

2.5 الصيانة

اسحب القابض من المقبض قبل القيام بأعمال الصيانة. الجهاز مصمم للتشغيل النشاق المستمر. يجب تفريغ فلتر الغبار حسب مدة التشغيل. يجب المحافظة على نظافة الخزان. استخدم لهذا الغرض قطعة قماش جافة والقليل من سبراي تلميع.

يُراعى أثناء صيانة وتنظيف المكنسة الكهربائية عدم تعرض عمال الصيانة والأشخاص الآخرين للخطر.

- استخدم تهوية قسرية مع الفلتر
- احرص على ارتداء ملابس حماية
- قم بتنظيف نطاق الصيانة بحيث لا تقع أية مواد خطيرة في النطاق المحيط.

احترس

قبل إبعاد الجهاز عن نطاق ملوث بمواد ضارة:
قم بتنظيف الجسم الخارجي للجهاز. امسح الجهاز لتنظيفه أو قم بتعبئة الجهاز في عبوة تغليف مُحكمة ضد التسرب وتجنب انتشار الغبار الضار.

4.2 البيئات المنطوية على خطر الانفجار أو القابلة للاشتعال

احترس

هذا الجهاز غير مناسب للاستخدام في البيئات المنطوية على خطر الانفجار أو القابلة للاشتعال. أو البيئات التي يمكن أن تنشأ فيها مثل هذه الأخطار من خلال السوائل المتطايرة أو الغازات القابلة للاشتعال أو الأبخرة.



3 الاستعمال والتشغيل

1.3 تشغيل الجهاز واستعماله

تأكد أن الجهاز متوقف. تأكد من استخدام الفلتر المناسب في الجهاز. بعد ذلك، قم بتوصيل خرطوم الشفط بمدخل الشفط من خلال الضغط على وصلة الخرطوم للداخل حتى يستقر في المدخل بإحكام. اربط كلا الماسورتين بمقبض الخرطوم. أدر الماسورتين للتأكد من توصيلها بإحكام. ثبّت الفوهة المناسبة على الماسورة. اختر الفوهة حسب المادة المقرر شفطها. ضع خرطوم التصريف مباشرة فوق مصرف أرضي. أدخل القابس.

2.3 الشفط الرطب

احترس

يشتمل الجهاز على نظام عوامة، والذي يقوم بإيقاف تيار الهواء عبر الجهاز عند وصول مستوى السائل إلى الحد الأقصى. إذا كان الوضع كذلك، فاستمع إلى أي تغيير واضح في ضوضاء المحرك. بعد ذلك أطفئ الجهاز. لا تقم بشفط السوائل إلا عند تركيب العوامة.

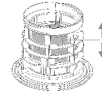

- في حالة تكون رغاوي، أوقف العمل على الفور وقم بتفريغ الخزان.
- احرص على تنظيف نظام العوامة بانتظام وقم بالفحص من حيث وجود أضرار.

يتم الشفط والتفريغ في خطوة واحدة. يوصى باستخدام فلتر PET من الفئة M أو مصفاة الفلتر لغرض الشفط الرطب.

3.3 المواد الجافة مص

احترس

امتصاص المواد الخطرة بيئياً. إذا تم تفريغ هذه المواد بالمكنسة الكهربائية، فقد تشكل خطراً على البيئة.

- تخلص من المواد التي تم تفريغها بالمكنسة الكهربائية وفقاً للوائح.



4.3 التفريغ بعد شفط المواد الرطبة

افحص بانتظام كلاً من الفلتر وكيس الغبار. قم بتحرير الفلتر من خلال جذبه إلى الخارج. بحيث يتم فك رأس الشفط. اخلع رأس الشفط من الخزان.

تنظيف الفلاتر: استخدم الماء الصافي للتنظيف. اغسل الفلتر يدوياً.

كيس الفلتر: افحص مقدار امتلاء الكيس. عند امتلاء الكيس، قم بتفريغه وإعادة تركيبه. يتم تركيب الكيس من خلال وضع الجلبة البوليه بروبيلين مع الغشاء المطاطي على مدخل الخرطوم. يُراعى إدخال الغشاء المطاطي عبر التواء الموجود على المدخل.

غطاء حماية من الغبار مزود بفلتر: افحص مدى اتساح الكيس. قم بإزالة الغطاء الواقي مع الفلتر تماماً ونظفه يدوياً بالماء الصافي. أعد تركيب الغطاء الواقي بالفلتر.

بعد الانتهاء من التفريغ: ضع رأس الشفط على الخزان مرة أخرى وقم بتأمينه باستخدام الأقفال. لا تقم أبداً بشفط مادة جافة دون إدخال خرطومشة الفلتر وكيس غبار بشكل إضافي في الماكينة. ترتبط قدرة الشفط الخاصة بالمكنسة بحجم وجودة الفلتر وكيس الغبار. لذلك، اقتصر على استخدام الفلاتر الأصلية وأكياس الغبار الأصلية.

4 بعد استخدام الجهاز

1.4 بعد الاستخدام

بعد شفط السوائل، أغلق المدخل باستخدام غطاء السدادة وقم بتنظيف الأسطح الخارجية للجهاز.

2.4 النقل

- قبل نقل الجهاز، أغلق جميع الأقفال.
- أغلق المدخل باستخدام غطاء السدادة.
- لا تقم بقلب الجهاز في حالة وجود سائل في خزان المخلفات.
- لا تستخدم خطاف المرفاع لغرض رفع الجهاز.

3.4 التخزين

احترس

احرص على حفظ الجهاز في مكان جاف. يتمتع بالحماية من الأمطار والصقيع. يجب تخزين هذا الجهاز داخل المبنى. يجب تجفيف الفلتر الرطب وخزان الاتساحات من الداخل قبل تخزين الماكينة.



2 إرشادات الأخطار

1.2 الأجزاء الكهربائية

خطر

يشتمل الجزء العلوي من الجهاز على أجزاء يسري بها تيار كهربائي. ملامسة أجزاء يسري فيها تيار كهربائي يمكن أن تؤدي إلى وقوع إصابات خطيرة أو مميتة. لا تقم أبدًا برش ماء على الجزء العلوي من الجهاز.



2.2 الغبار الخطير

تحذير

مواد خطيرة. شطف المواد الخطرة يمكن أن يؤدي إلى وقوع إصابات خطيرة أو مميتة. لا يُسمح باستخدام هذا الجهاز لامتناس المواد التالية:

- رماد المداخن أو الأجسام المتفجرة أو السامة أو الضارة بالصحة
- شظايا الزجاج والمعادن وغيرها.
- الغبار القابل للاشتعال أو الانفجار (مثل غبار المغنيسيوم أو غبار الألومنيوم وما شابه)



احترس

في حالة شطف مثل هذه المواد، فقد يعني هذا تعرض البيئة للخطر.

- احرص على التخلص من مخلفات الشطف طبقاً للتعليمات.



3.2 قطع الغيار والملحقات

احترس

قطع الغيار والملحقات. استخدام قطع غيار وملحقات غير أصلية يمكن أن يؤثر سلباً على سلامة الجهاز. اقتصر على استخدام قطع الغيار والملحقات الأصلية من FLEX.



- لا تستخدم الجهاز في النطاقات الخارجية في حالة انخفاض درجة الحرارة.
- يجب توخي الحذر الشديد عند التنظيف على الدرج.
- لا تستخدم الجهاز إلا والفيلتر مركب.
- إذا لم يعمل الجهاز بالشكل الصحيح أو سقط أو أصيب بضرر بعد تركه لفترة في الهواء الطلق، أو بعد سقوطه في الماء، فيجب التوجه به إلى إحدى ورش الخدمة أو إلى الموزع.
- لا يجوز استخدام الجهاز كمضخة ماء. الجهاز مخصص لشطف خليط الماء والهواء.
- لا تستخدم الجهاز كدرجة صعود أو كسلم. فمن الممكن أن ينقلب الجهاز ويتعرض للضرر. خطر الإصابة.
- أوقف الجهاز واسحب القابض من المقبض عند صيانة الجهاز أو تنظيفه أو العناية به أو إصلاحه.
- قبل كل استخدام، افحص الجهاز من حيث وجود علامات لأية أضرار.
- لا تسحب الجهاز أو ترفعه من كابل الكهرباء أبدًا.
- لا تغمر الجهاز في الماء أو تغسله بتيار الماء لتنظيفه.
- قم دائمًا بإزالة القابض من المقبض قبل القيام بأي عمل أو عندما يكون الجهاز غير مراقب.
- تحقق دائمًا من كابل الإمداد بحثًا عن أي تلف مثل الشقوق أو علامات التقادم. استبدل الكابل قبل استخدامه مرة أخرى.
- في حالة تلف كابل الإمداد، يجب استبداله من قبل الشركة المصنعة أو مركز الخدمة الفنية أو شخص مؤهل لمنع حدوث أي خطر.
- عند استخدام كابلات الإطالة الكهربائية، تأكد من وضعها على أسطح جافة وحمايتها من رذاذ الماء.

- عند تشغيل الجهاز، تجنب تقرب فتحة الشفط من أجزاء الجسم الحساسة مثل العينين والفم والأذنين وغيرها.
- تحقق من أن العوامة، المصممة لإيقاف الشفط عندما يكون الخزان ممتلئًا بالسائل أو مقلوبًا، غير تالفة أو مسدودة بأي شكل من الأشكال التي يمكن أن تمنعها من الارتفاع. قم بتنظيف العوامة (جهاز تحديد مستوى الماء) بانتظام وفقًا للتعليمات وتحقق من علامات التلف.
- هذا الجهاز غير مناسب لشفط أنواع الغبار الخطيرة.
- لا تنظف بالمكنسة الكهربائية للأجسام المحترقة أو المتوهجة (مثل رماد الموقد) أو الأجسام المتفجرة أو السامة أو الضارة بالصحة.
- الجهاز غير مناسب للبيئات المحمية ضد التفريغ الكهروستاتيكي.
- اقتصِر على استخدام الملحقات الأصلية الموردة مع الجهاز.
- لا تترك الجهاز المشغل دون مراقبة.
- أوقف التشغيل فورًا في حالة حدوث تسرب للسائل أو الرغوة.
- إذا انقلب الجهاز، فمن المستحسن أن يتم وضعه في وضع مستقيم قبل إيقافه.
- لا تنظف بالمكنسة الكهربائية السوائل الأكالة لأنها قد تلتفط الجهاز.
- لا تنظف بالمكنسة الكهربائية مواد قد تلتفط عناصر الفلتر (مثل سنطايا الزجاج والمعادن وغيرها).
- يجب عدم استخدام الجهاز في الهواء الطلق إلا في أضيق الحدود.
- احرض على إبعاد الشعر والملابس الفضفاضة وأجزاء الجسم من فتحات الجهاز أو أجزائه المتحركة.
- لا تستخدم الجهاز إذا كانت إحدى فتحاته مسدودة، ولا تضع أية أشياء في هذه الفتحات. حافظ على الفتحات خالية من الأتربة والوبر والشعر والمواد الأخرى التي يمكن أن تعوق تيار الهواء.

3.1 الغرض والاستخدام المطابق للتعليمات

- تم تصميم هذه المكنسة الكهربائية المتحركة وتطويرها واختبارها بعناية. حتى تعمل بفعالية وأمان. بشرط أن يتم صيانتها بشكل صحيح وتستخدم وفقًا للتعليمات التالية.
- هذا الجهاز مناسب للاستخدام التجاري وفي أعمال التأجير وكذلك للاستخدام الصناعي في المصانع وفي مواقع البناء وفي الورش. فهو متين ويتمتع بأداء قوي وسهل الاستخدام. وتجعله الملحقات المتوفرة معه أداة لا غنى عنها للتنظيف الشامل والسريع.
- لا يمكن منع الحوادث الناجمة عن سوء الاستخدام إلا من قبل مستخدم الجهاز.

احرض على قراءة جميع إرشادات الأمان والالتزام بها.

- أي استخدام من أي نوع آخر يعد استخدامًا غير صحيح. لا تتحمل الجهة الصانعة أية مسؤولية عن الأضرار الناجمة عن أي استخدام من هذا القبيل. ومخاطر هذا النوع من الاستخدام تقع على عاتق المستخدم نفسه. الاستخدام المطابق للغرض يعني التشغيل الصحيح والصيانة المنتظمة وإجراء أعمال الإصلاح وفقًا لدليل الجهة الصانعة.

4.1 الضمان

- تسري على الضمان الشروط والأحكام العامة الخاصة بنا. لا تتحمل الجهة الصانعة أية مسؤولية عن الأضرار الناجمة عن إجراء تعديلات غير مصرح بها على الجهاز أو عن استخدام فرشاة خاطئة أو استخدام الجهاز في غير الأغراض المخصص لها.

5.1 إرشادات تحذيرية مهمة

تحذير

-  لتقليل خطر اندلاع حريق أو حدوث قفلة كهربائية أو وقوع إصابات، يرجى قراءة واتباع جميع إرشادات وملاحظات السلامة قبل الاستخدام. في حالة تضرر الأجزاء الكهربائية والميكانيكية يجب تسليم الجهاز أو الملحقات إلى ورشة فنية مؤهلة أو إلى الجهة الصانعة لإصلاحه قبل إعادة استخدامه. تلافياً لحدوث أية أضرار أخرى بالجهاز أو تعرض المستخدم للإصابات.
- تحقق من أن المقبس متوافق مع قابس الجهاز.
- تحقق من أن قيمة الجهد المحددة على كتلة المحرك تطابق قيمة الجهد التي سيتم توصيل الجهاز بها.

الدليل الموجز

1 إرشادات الأمان



يحتوي هذا الكتيب على تعليمات استخدام موجزة وإرشادات أمان هامة تخص الجهاز. يجب عليك قراءة دليل الاستخدام هذا بعناية. قبل تشغيل الجهاز للمرة الأولى. احتفظ بهذا الدليل لاستخدامه فيما بعد.

معلومات أخرى

تجد المزيد من المعلومات الخاصة بالجهاز في موقعنا على الإنترنت www.flex-tools.com.

إذا كانت لديك أية أسئلة، فيرجى الاتصال بمركز خدمة FLEX الموجود في بلدك.

انظر الصفحة الخلفية لهذا المستند.

1.1 العلامات المميزة للإرشادات

خطر

خطر يمكن أن يؤدي إلى أضرار جسيمة وإصابات بالغة أو حتى الوفاة.

تحذير!

خطر يمكن أن يؤدي إلى إصابات بالغة أو حتى الوفاة.

احترس

خطر يمكن أن يؤدي إلى إصابات وأضرار طفيفة.

2.1 قواعد الاستخدام

لا يجوز استخدام الجهاز

- إلا من قبل أشخاص مدربين على الاستخدام الصحيح ولديهم تكليف صريح باستخدام الجهاز
 - إلا تحت إشراف ومراقبة
 - لا يجوز استخدام هذا الجهاز من قبل الأشخاص (بما فيهم الأطفال) الذين يعانون من قصور جسدي أو عقلي أو ليست لديهم الخبرات والدراية الكافية.
 - يجب مراقبة الأطفال ضماناً لعدم قيامهم بالعبث بالجهاز.
 - لا تستخدم أي طرق عمل غير آمنة.
 - لا تستخدم الجهاز أبداً بدون فلتر مثبت بشكل صحيح.
 - أوقف الجهاز في المواقف التالية:
 - قبل التنظيف والصيانة
 - قبل تغيير الأجزاء
 - قبل إجراء تغييرات على الجهاز
 - في حالة تكون رغاوي أو خروج سوائل من الجهاز
- إلى جانب هذا الدليل وتشريعات الوقاية من الحوادث السارية في بلدك توجد تشريعات خاصة بالسلامة والاستخدام المسدول يجب مراعاتها.

يجب تعريف فريق استخدام الجهاز قبل بداية العمل بما يلي:

- طريقة استخدام الجهاز
- الأخطار الناجمة عن المواد المراد شفطها
- الطريقة الآمنة للتخلص من المواد المشفوفة

أجزاء الجهاز:

- 1 المقبس
- 2 غطاء الحماية من القبار
- 3 قفل تأمين أطراف قفل
- 4 فوهة الشفط
- 5 الخزان
- 6 بكرات التوجيه
- 7 كيس الفلتر
- 8 خرطوم الشفط
- 9 ذراع التحريك باليد
- 10 وصلات إطالة ماسورة الشفط
- 11 كابل الشبكة
- 12 فوهات الشفط
- 13 خرطوم التصريف
- 14 عجلة

دليل سريع مصور

يهدف الدليل السريع المصور إلى مساعدتك في تشغيل الجهاز واستخدامه وتخزينه. تنقسم التعليمات إلى 3 أقسام. يتم تحديدها بالرموز التالية:

A

التحضير

اقرأ دليل التشغيل قبل الاستخدام!

- 1A - إخراج الملحقات من مواد التغليف
- 2A - مثبت لتركيبة ذراع التحريك باليد
- 3A - تركيب ذراع التحريك باليد
- 4A - تركيب ذراع التحريك باليد
- 5A - تركيب ماسورة الشفط
- 6A - توصيل خرطوم الشفط/خرطوم التصريف والتشغيل

B

الاستعمال والتشغيل

1B - تشغيل الجهاز والشفط

C

توصيل الأجهزة الكهربائية/التنظيف

- 1C - تنظيف الفلتر
- 2C - تنظيف كيس الفلتر
- 3C - تنظيف فلتر القبار

FLEX-Elektrowerkzeuge GmbH
Bahnhofstr. 15
71711 Steinheim/Murr

Tel. +49 (0) 7144 828-0
Fax +49 (0) 7144 25899

info@flex-tools.com
www.flex-tools.com
